

9.2022

διαΝΕΟσις

ΟΡΓΑΝΙΣΜΟΣ ΕΡΕΥΝΑΣ & ΑΝΑΛΥΣΗΣ

Αποτελεσματικότητα της Επαγγελματικής Εκπαίδευσης και Κατάρτισης στην Ελλάδα

Νεκτάριος Μιλτιάδης, Καρκαλάκος Σωτήριος,
Πλέσσα-Παπαδάκη Αθηνά, Θεοδωρίδου Αθανασία,
Χηνοπούλου Ελένη

Σεπτέμβριος 2022

Ομάδα Εργασίας

Νεκτάριος Μιλτιάδης

Καθηγητής Πανεπιστημίου Πειραιώς

Καρκαλάκος Σωτήριος

Καθηγητής Πανεπιστημίου Πειραιώς

Πλέσσα-Παπαδάκη Αθηνά

Διευθύντρια Υπουργείου Παιδείας

Θεοδωρίδου Αθανασία

Γενική Δ/ντρια Επαγγ. Εκπ. & Κατάρτ. ΟΑΕΔ

Χηνοπούλου Ελένη

Τμηματάρχης Υπουργείου Παιδείας

Περιεχόμενα

Ομάδα Εργασίας	2
Κατάλογος Πινάκων	9
Κατάλογος Διαγραμμάτων	11
Ακρωνύμια	13
1 Εισαγωγή	15
2 Ορισμοί	19
3 Η Επαγγελματική Εκπαίδευση και Κατάρτιση (ΕΕΚ)	24
Παράμετροι ΕΕΚ	26
Θέματα πολιτικής στην ΕΕΚ	27
Προϋποθέσεις και κριτήρια	29
Δημόσια εκπαιδευτικά συστήματα και ιδρύματα	31
Διακυβέρνηση	33
3.1 Σύγκριση αποτελεσματικότητας συστημάτων ΕΕΚ	35
Ενδοσχολική ΕΕΚ	35
Προγράμματα μαθητείας	35
Μαθητεία και επιχειρήσεις	39
Επιχείρηση	39
Κίνητρα	41
Η ειδική περίπτωση των μικρομεσαίων επιχειρήσεων (ΜμΕ)	43
Καταρτιζόμενοι	43
Απόψεις για τη συγκρισιμότητα διαδρομών εκπαίδευσης και κατάρτισης	44
3.2 Διδακτικό προσωπικό και διοίκηση μονάδας κατάρτισης	47
3.3 Επαγγελματικά περιγράμματα	49
3.4 Πιστοποίηση	50
3.5 Συμπράξεις δημόσιου και ιδιωτικού τομέα	51
3.6 Αποτίμηση της απόδοσης της ΕΕΚ	53
Αποδοτικότητα της ΕΕΚ	54

Αξιολόγηση της επένδυσης στην ΕΕΚ.....	55
Κόστος και οφέλη για την οικονομία.....	57
Κόστος και οφέλη για τις επιχειρήσεις.....	59
Κόστος και οφέλη για το άτομο.....	60
3.7 Συμπεράσματα.....	62

4 Η πολιτική της Ευρωπαϊκής Ένωσης στον τομέα της Επαγγελματικής Εκπαίδευσης και Κατάρτισης 64

4.1 Στρατηγικές, προγράμματα, δράσεις και πρωτοβουλίες για τον τομέα της ΕΕΚ 67	
Διαδικασία της Κοπεγχάγης.....	67
Σύσταση του Ευρωπαϊκού Κοινοβουλίου και του Συμβουλίου για τη δημιουργία Ευρωπαϊκού Πλαισίου Αναφοράς για τη Διασφάλιση της Ποιότητας στην Επαγγελματική Εκπαίδευση και Κατάρτιση (2009).....	70
Η Στρατηγική για την Ευρώπη 2020.....	70
«Ευρωπαϊκό Θεματολόγιο Δεξιοτήτων» (European Skills Agenda).....	72
Πρωτοβουλία για τον ανασχεδιασμό της εκπαίδευσης (rethinking education).....	73
4.2 Εργαλεία.....	76
Ευρωπαϊκό Πλαίσιο για τη Διασφάλιση Ποιότητας της Επαγγελματικής Εκπαίδευσης και Κατάρτισης (European Quality Assurance in Vocational Education and Training - EQAVET).....	76
Europass.....	76
Το Ευρωπαϊκό Πλαίσιο Προσόντων (European Qualifications Framework - EQF).....	77
Ευρωπαϊκή Εβδομάδα Επαγγελματικών Δεξιοτήτων.....	79
Ευρωπαϊκή Συμμαχία για Θέσεις Μαθητείας (European Alliance for Apprenticeships - EAfA).....	79
Ευρωπαϊκό Σώμα Αλληλεγγύης (European Solidarity Corps).....	79
4.3 Χρηματοδοτικά εργαλεία.....	80
Ευρωπαϊκό Πρόγραμμα Erasmus+ για την εκπαίδευση, την κατάρτιση, τη νεολαία και τον αθλητισμό 2021-2027.....	80
Ευρωπαϊκό Κοινωνικό Ταμείο - ΕΚΤ+ (European Social Fund Plus - ESF+).....	82
Επόμενη Γενιά ΕΕ (Next Generation EU).....	83
4.4 Συμπεράσματα.....	85

5 Συστήματα Επαγγελματικής Εκπαίδευσης και Κατάρτισης στην Ευρώπη87

5.1 Γαλλία.....	89
-----------------	----

Κύρια χαρακτηριστικά του συστήματος ΕΕΚ στη Γαλλία.....	90
Ενδοσχολική επαγγελματική εκπαίδευση.....	91
Μαθητεία.....	92
5.2 Γερμανία.....	94
Κύρια χαρακτηριστικά του συστήματος ΕΕΚ.....	95
Τύποι εκπαιδευτικών ιδρυμάτων.....	96
Μαθητεία - Διυικό σύστημα ΕΕΚ.....	97
5.3 Ελβετία.....	102
Κύρια χαρακτηριστικά του συστήματος ΕΕΚ.....	103
Τύποι εκπαιδευτικών ιδρυμάτων.....	104
Ενδοσχολική επαγγελματική εκπαίδευση.....	104
Μαθητεία.....	105
5.4 Φινλανδία.....	106
Κύρια χαρακτηριστικά του συστήματος ΕΕΚ.....	107
Ενδοσχολική επαγγελματική εκπαίδευση.....	108
Μαθητεία.....	109
Προ-επαγγελματικά προγράμματα.....	110
5.5 Συμπεράσματα.....	111
6 Μεθοδολογία αποτίμησης αποδοτικότητας της ΕΕΚ.....	113
Δείκτες για το σύστημα ΕΕΚ της Ελλάδας.....	121
7 Οικονομικοί και εκπαιδευτικοί δείκτες της Ελλάδας.....	124
7.1 Οικονομικοί δείκτες.....	125
Νέοι ηλικίας 15-24 ετών εκτός εκπαίδευσης, εργασίας και κατάρτισης (NEETs).....	131
7.2 Εκπαιδευτικοί δείκτες.....	135
Γενικά.....	136
Ανώτερη δευτεροβάθμια εκπαίδευση.....	141
Χρηματοδότηση.....	146
Ευρωπαϊκή στρατηγική «ΕΥΡΩΠΗ 2020».....	148
Ψηφιακή υποδομή στα σχολεία.....	149
7.3 Ελκυστικότητα και κοινωνική αποδοχή της ΕΕΚ.....	150
7.4 Συμπεράσματα.....	152

8	Διαχρονική εξέλιξη της επαγγελματικής εκπαίδευσης και κατάρτισης στην Ελλάδα	154
8.1	Επαγγελματική εκπαίδευση, Υπουργείο Παιδείας.....	155
8.2	Επαγγελματική εκπαίδευση, Υπουργείο Εργασίας και Κοινωνικών Υποθέσεων.....	159
8.2.1	Προγράμματα Συνεχιζόμενης Επαγγελματικής Κατάρτισης «Νέας γενιάς» του Υπουργείου Εργασίας και της ΔΥΠΑ. Ο νόμος 4921/22 «Δουλειές ξανά»	160
8.3	Συμπεράσματα.....	166
9	Παρούσα κατάσταση της αρχικής επαγγελματικής εκπαίδευσης και κατάρτισης.....	168
9.1	Επαγγελματικά Λύκεια.....	171
	Φοίτηση	175
	Τάξεις.....	176
	Τίτλοι.....	177
	Τομείς και ειδικότητες.....	177
	Πρόσβαση στην τριτοβάθμια εκπαίδευση.....	178
	Εξέλιξη μαθητικού δυναμικού στα ΕΠΑΛ.....	179
9.2	Μεταλυκειακό Έτος – Τάξη Μαθητείας.....	187
	Προπαρασκευαστικό Πρόγραμμα Πιστοποίησης.....	193
	Μητρώο εκπαιδευτών.....	194
9.3	ΕΠΑΣ Μαθητείας του ΟΑΕΔ	196
	Θεωρητική και εργαστηριακή εκπαίδευση – Ειδικότητες.....	197
	Πρόγραμμα μάθησης σε εργασιακό χώρο	198
	Μαθητικό δυναμικό.....	203
	Εκπαιδευτικό προσωπικό των ΕΠΑΣ Μαθητείας ΟΑΕΔ και ενδοεπιχειρησιακοί εκπαιδευτές.....	208
	Επαγγελματικές Σχολές Κατάρτισης (ΕΣΚ)	209
9.4	Επαγγελματική ΕΕΚ του Υπουργείου Αγροτικής Ανάπτυξης και Τροφίμων...210	
	Ινστιτούτα Επαγγελματικής Κατάρτισης (ΙΕΚ).....	211
	Πρότυπες και πειραματικές δομές.....	211
	Μεταδευτεροβάθμια μη τυπική ΕΕΚ.....	212
	Τίτλοι ΕΕΚ.....	212
	Πιστοποίηση.....	212
	Πρόσβαση στην τριτοβάθμια εκπαίδευση.....	213

9.5	Επαγγελματικά περιγράμματα	214
9.6	Επαγγελματικά δικαιώματα.....	215
9.7	Διακυβέρνηση του συστήματος ΕΕΚ.....	216
	Διακυβέρνηση του συστήματος της ΕΕΚ στην Ελλάδα.....	217
9.8	Συμπεράσματα	219
10	Αναντιστοιχία δεξιοτήτων και προβλέψεις για τις ανάγκες της αγοράς εργασίας σε επαγγέλματα και δεξιότητες	224
	Αναντιστοιχία δεξιοτήτων στην αγορά εργασίας	225
	Επαγγέλματα και δεξιότητες.....	228
	Μηχανισμοί πρόβλεψης για τις ανάγκες της αγοράς εργασίας σε ε παγγέλματα και δεξιότητες.....	230
	ΣΕΒ και επαγγέλματα με υψηλό δείκτη δυναμισμού	233
	Συμπεράσματα.....	235
11	Μαθητεία και απασχόληση των πρόσφατων αποφοίτων	236
	Συμπεράσματα	246
12	Δείκτες ποιότητας και άξονες για μια ποιοτική ΕΕΚ.....	247
	Δείκτες επίδοσης εκπαιδευτικών δομών	249
	Ανάπτυξη πίνακα ισορροπημένης στοχοθεσίας (Balanced S corecard) ως εργαλείο/μέσο διασφάλισης ποιότητας στις ε κπαιδευτικές δομές ΕΕΚ.....	252
	Η μέθοδος ισορροπημένης στοχοθεσίας (Balanced Scorecard) ως Σύστημα Διοίκησης.....	254
13	Επισκόπηση και προτάσεις	257
	Πρόταση 1: Αποκέντρωση των δομών διακυβέρνησης.....	261
	Πρόταση 2: Αξιολόγηση και κωδικοποίηση υφιστάμενης νομοθεσίας.....	264
	Πρόταση 3: Αύξηση πόρων για την ΕΕΚ.....	265
	Πρόταση 4: Αναβάθμιση ποιότητας σπουδών υποχρεωτικής εκπαίδευσης	270
	Πρόταση 5: Αναβάθμιση σπουδών ΕΕΚ - Ελκυστικότητα και κοινωνική αποδοχή της ΕΕΚ - Ανατροπή στερεοτύπων.....	271
	Πρόταση 6: Απαραίτητη προϋπόθεση ο στρατηγικός σχεδιασμός του τομέα της ΕΕΚ.....	273
	Πρόταση 7: Μείωση της σχολικής διαρροής.....	277
	Πρόταση 8: Ίση συμμετοχή των δύο φύλων στην ΕΕΚ.....	280
	Πρόταση 9: Επανασχεδιασμός και επέκταση του θεσμού της μαθητείας.....	281
	Πρόταση 10: Επανεξέταση του «Μεταλυκειακού Έτους - Τάξη Μαθητείας».....	286

Πρόταση 11: Εκπαιδευτικό προσωπικό για μαθήματα ειδικότητας	288
Πρόταση 12 : Επανασχεδιασμός Σχολικού Επαγγελματικού Προσανατολισμού (ΣΕΠ)	290
Πρόταση 13: Πολιτική αύξησης της απασχόλησης των νέων 20- 24 ετών	293
Πρόταση 14: Επανασχεδιασμός των ΕΠΑΛ.....	295
Πρόταση 15: Διασύνδεση με αγορά εργασίας - Ειδικότητες και σύγχρονα Προγράμματα Σπουδών και Οδηγοί Κατάρτισης	297
Πρόταση 16: Εθνικό Πλαίσιο Προσόντων	300
Επίλογος	302
Βιβλιογραφία.....	304
Ξενόγλωσση.....	304
Ελληνική	311
ΠΑΡΑΡΤΗΜΑ 1.	313
ΠΑΡΑΡΤΗΜΑ 2.	319
ΠΑΡΑΡΤΗΜΑ 3.	329
ΠΑΡΑΡΤΗΜΑ 4.	331
ΠΑΡΑΡΤΗΜΑ 5.	338

Κατάλογος Πινάκων

Πίνακας 3.1.	Συστήματα ΕΕΚ.....	30
Πίνακας 3.2.	Ενδεικτική αμοιβή μαθητευόμενου.....	37
Πίνακας 3.3.	Κόστη και οφέλη της μαθητείας.....	40
Πίνακας 3.4.	Άμεσο και έμμεσο κόστος ΕΕΚ.....	58
Πίνακας 3.5.	Οφέλη Επαγγελματικής Εκπαίδευσης και Κατάρτισης.....	58
Πίνακας 4.1.	Θεσμικές αρμοδιότητες της ΕΕ.....	65
Πίνακας 4.2.	Ευρωπαϊκό Πλαίσιο Επαγγελματικών Προσόντων.....	78
Πίνακας 5.1.	Τύποι εκπαιδευτικών ιδρυμάτων.....	91
Πίνακας 5.2.	Ενδοσχολική επαγγελματική εκπαίδευση.....	97
Πίνακας 7.1.	Κίνδυνος φτώχειας κατά επίπεδο εκπαίδευσης, 2012-2016 (%).....	127
Πίνακας 7.2.	Ποσοστά ανεργίας (2019).....	130
Πίνακας 7.3.	Ανεργία νέων (ηλικίας 15-24 ετών).....	131
Πίνακας 7.4.	Νέοι ηλικίας 15-24 ετών εκτός εκπαίδευσης, εργασίας και κατάρτισης (NEETs).....	132
Πίνακας 7.5.	Μέση επίδοση στο πρόγραμμα PISA.....	138
Πίνακας 7.6.	Μαθητικό δυναμικό ανά τύπο Λυκείου.....	142
Πίνακας 7.7.	Στατιστικά στοιχεία ΓΕΛ και ΕΠΑΛ (Σχολικό έτος 2020-2021).....	143
Πίνακας 7.8.	Νέες εγγραφές, εγγραφές και απόφοιτοι ΕΕΚ (2017).....	145
Πίνακας 7.9.	ΕΕ: Συνολικές δαπάνες της Γενικής Κυβέρνησης για την εκπαίδευση ως ποσοστό (%) του ΑΕΠ (2014-2018).....	148
Πίνακας 9.1.	Μαθητές ανά Περιφερειακή Διεύθυνση Εκπαίδευσης.....	174
Πίνακας 9.2.	Τομείς και ειδικότητες ΕΠΑΛ.....	178
Πίνακας 9.3.	Πρόσβαση των αποφοίτων των ΕΠΑΛ στην τριτοβάθμια εκπαίδευση.....	179
Πίνακας 9.4.	Εξέλιξη μαθητικού δυναμικού στα ΕΠΑΛ.....	180
Πίνακας 9.5.	Μαθητές ανά τομέα.....	182

Πίνακας 9.6.	Μαθητές ανά ειδικότητα.....	184
Πίνακας 9.7.	Υποχρεώσεις και δικαιώματα μαθητευομένων	189
Πίνακας 9.8.	Εγκεκριμένες ειδικότητες ΕΠΑΣ.....	198
Πίνακας 9.9.	Εγγραφέντες ΕΠΑΣ ανά ειδικότητα για τη σχολική χρονιά 2020-2021	206
Πίνακας 9.10.	Μεικτό σύστημα διακυβέρνησης ΕΕΚ	217
Πίνακας 9.11.	Αξιολόγηση ανώτερης δευτεροβάθμιας ΕΕΚ	219
Πίνακας 10.1.	Τα πιο δυναμικά επαγγέλματα: ΕΙΕΑΔ.....	232
Πίνακας 10.2.	Τα πιο δυναμικά επαγγέλματα: ΣΕΒ.....	234
Πίνακας 11.1.	Αριθμός αποφοίτων δείγματος.....	238
Πίνακας 11.2.	Ποσοστό απασχόλησης αποφοίτων 6 μήνες μετά.....	238
Πίνακας 11.3.	Ποσοστό απασχόλησης αποφοίτων 2015-2019, 6 μήνες μετά, ανά Περιφέρεια.....	239
Πίνακας 11.4.	Ποσοστό απασχόλησης αποφοίτων 2015-2019, 12 μήνες μετά ...	240
Πίνακας 11.5.	Ποσοστό απασχόλησης αποφοίτων 12 μήνες μετά, ανά Περιφέρεια.....	241
Πίνακας 11.6.	Ποσοστό απασχόλησης αποφοίτων 18 μήνες μετά	242
Πίνακας 11.7.	Ποσοστό απασχόλησης αποφοίτων 18 μήνες μετά, ανά Περιφέρεια.....	243
Πίνακας 11.8.	Ποσοστό απασχόλησης αποφοίτων με τρέχουσα εργασία	244
Πίνακας 11.9.	Ποσοστό απασχόλησης αποφοίτων με τρέχουσα εργασία, ανά Περιφέρεια.....	245
Πίνακας 12.1.	Δείκτες ποιότητας αναφοράς.....	253
Πίνακας 12.2.	Πρόταση Στρατηγικών Στόχων και Δεικτών Απόδοσης.....	255
Πίνακας 13.1.	Βασικοί άξονες της πρότασης για τη μείωση της σχολικής διαρροής.....	278

Κατάλογος Διαγραμμάτων

Διάγραμμα 5.1.	Σύστημα εκπαίδευσης στη Γαλλία	89
Διάγραμμα 5.2.	Σύστημα εκπαίδευσης στη Γερμανία	94
Διάγραμμα 5.3.	Σύστημα εκπαίδευσης στην Ελβετία	102
Διάγραμμα 6.1.	Σύστημα εκπαίδευσης στη Φινλανδία	106
Διάγραμμα 7.1.	Γεννήσεις και θάνατοι	126
Διάγραμμα 7.2.	Χώρες Ευρωζώνης: Πληθυσμός σε κίνδυνο φτώχειας ή κοινωνικό αποκλεισμό (2019)	127
Διάγραμμα 7.3.	Παραγωγικότητα ανά ώρα εργασίας και ανά άτομο (2019)	128
Διάγραμμα 7.4.	Νέοι ηλικίας 15-24 ετών εκτός εκπαίδευσης, εργασίας και κατάρτισης [NEETs] (ESDE)	133
Διάγραμμα 7.5.	Εκπαιδευτικό σύστημα της Ελλάδας	135
Διάγραμμα 7.6.	Επιδόσεις στο Πρόγραμμα PISA και ποσοστά NEETS	139
Διάγραμμα 7.7.	Μαθητική διαρροή στην ελληνική πρωτοβάθμια και δευτεροβάθμια εκπαίδευση	140
Διάγραμμα 7.8.	Μαθητική διαρροή ΕΠΑΣ μαθητείας ΟΑΕΔ	141
Διάγραμμα 7.9.	Μαθητικό δυναμικό ανά τύπο Λυκείου	142
Διάγραμμα 7.10.	Αγόρια/κορίτσια ανά τύπο Λυκείου	143
Διάγραμμα 7.11.	Κατανομή μαθητών ΕΕΚ σε τομείς σπουδών	146
Διάγραμμα 7.12.	Ψηφιακά εξοπλισμένα και συνδεδεμένα σχολεία κατώτερης δευτεροβάθμιας εκπαίδευσης, ως ποσοστό επί των μαθητών..	149
Διάγραμμα 9.1.	Το εκπαιδευτικό σύστημα ανώτερης δευτεροβάθμιας ΕΕΚ και μεταδευτεροβάθμιας ΕΚ	169
Διάγραμμα 9.2.	Σχολικές μονάδες ανά Περιφερειακή Διεύθυνση Εκπαίδευσης	172
Διάγραμμα 9.3.	Εκπαιδευτικοί ανά Περιφερειακή Διεύθυνση Εκπαίδευσης	173
Διάγραμμα 9.4.	Μαθητές ανά Περιφερειακή Δ/νση Εκπαίδευσης Α/θμιας και Β/θμιας	175
Διάγραμμα 9.5.	Αγόρια/κορίτσια στο μαθητικό δυναμικό των ΕΠΑΛ	180

Διάγραμμα 9.6.	Μαθητές (αγόρια/κορίτσια) ανά τομέα.....	182
Διάγραμμα 9.7.	Μαθητές ανά ειδικότητα.....	185
Διάγραμμα 9.8.	Αγόρια/κορίτσια ανά ειδικότητα.....	186
Διάγραμμα 9.9.	Αριθμός μαθητών στο Μεταλυκειακό Έτος – Τάξη Μαθητείας.....	191
Διάγραμμα 9.10.	Κατανομή μαθητών ανά ειδικότητα.....	192
Διάγραμμα 9.11.	Κατανομή μαθητών ανά ειδικότητα.....	193
Διάγραμμα 9.12.	Πρακτικά ασκούμενοι ΕΠΑΣ Μαθητείας.....	202
Διάγραμμα 9.13.	Μαθητές ΕΠΑΣ Μαθητείας.....	204
Διάγραμμα 9.14.	Εγγραφέντες ΕΠΑΣ με απολυτήριο Λυκείου.....	205
Διάγραμμα 9.15.	Εγγραφέντες ανά ειδικότητα για τη σχολική χρονιά 2020-2021.....	207
Διάγραμμα 10.1.	Ποσοστό αποφοίτων τριτοβάθμιας εκπαίδευσης που απασχολούνται σε επαγγέλματα κατώτερης εκπαιδευτικής βαθμίδας (2011 και 2018).....	226
Διάγραμμα 10.2.	Σχέση επιπέδου εκπαίδευσης και συνάφειας με την εργασία.....	228
Διάγραμμα 10.3.	Επαγγέλματα ανά επίπεδο εκπαίδευσης (2018).....	229
Διάγραμμα 10.4.	Προοπτική επαγγελμάτων (2012-2030).....	230
Διάγραμμα 11.1.	Ποσοστό απασχόλησης αποφοίτων 2015-2019, 6 μήνες μετά.....	238
Διάγραμμα 11.2.	Ποσοστό απασχόλησης αποφοίτων 2015-2019, 6 μήνες μετά, ανά Περιφέρεια.....	239
Διάγραμμα 11.3.	Ποσοστό απασχόλησης αποφοίτων 2015-2019, 12 μήνες μετά.....	240
Διάγραμμα 11.4.	Ποσοστό απασχόλησης αποφοίτων 2015-2019, 12 μήνες μετά, ανά Περιφέρεια.....	241
Διάγραμμα 11.5.	Ποσοστό απασχόλησης αποφοίτων 2015-2019, 18 μήνες μετά.....	242
Διάγραμμα 11.6.	Ποσοστό απασχόλησης αποφοίτων 2015-2019, 18 μήνες μετά, ανά Περιφέρεια.....	243
Διάγραμμα 11.7.	Ποσοστό αποφοίτων 2015-2019, με τρέχουσα εργασία.....	244
Διάγραμμα 11.8.	Ποσοστό αποφοίτων 2015-2019 με τρέχουσα εργασία, ανά Περιφέρεια.....	245
Διάγραμμα 12.1.	Κύκλος ποιότητας σύμφωνα με το EQAVET.....	250

Ακρωνύμια

ΑΕΠ	Ακαθάριστο Εγχώριο Προϊόν
ΒΕΕ	Βεβαίωση Επαγγελματικής Εκπαίδευσης
ΒΕΚ	Βεβαίωση Επαγγελματικής Κατάρτισης
ΓΓΕΕΚΔΒΜΝ	Γενική Γραμματεία ΕΕΚ και Διά Βίου Μάθησης Νεολαίας
ΓΕΛ	Γενικό Λύκειο
ΕΕ	Ευρωπαϊκή Ένωση
ΕΕΚ	Επαγγελματική Εκπαίδευση και Κατάρτιση
ΕΖΕΣ	Ευρωπαϊκή Ζώνη Ελεύθερων Συναλλαγών
ΕΙΕΑΔ	Εθνικό Ινστιτούτο Εργασίας και Ανθρώπινου Δυναμικού
ΕΚΤ	Ευρωπαϊκό Κοινωνικό Ταμείο
ΕΛΣΤΑΤ	Ελληνική Στατιστική Αρχή
ΕΠΑΣ	Επαγγελματικές Σχολές
ΕΠΑΛ	Επαγγελματικό Λύκειο
ΕΣΚ	Επαγγελματικές Σχολές Κατάρτισης
ΕΤΠΑ	Ευρωπαϊκό Ταμείο Περιφερειακής Ανάπτυξης
ΙΕΚ	Ινστιτούτο Επαγγελματικής Κατάρτισης
ΙΕΠ	Ινστιτούτο Εκπαιδευτικής Πολιτικής
ΙΜΕ	Ινστιτούτο Μικρών Επιχειρήσεων
ΙΝΕ ΓΣΕΕ	Ινστιτούτο Εργασίας, Γενική Συνομοσπονδία Εργατών Ελλάδος
ΙΟΒΕ	Ίδρυμα Οικονομικών & Βιομηχανικών Ερευνών
ΚΕΕ	Κεντρική Επιστημονική Επιτροπή
ΚΣΕΕΚ	Κεντρικό Συμβούλιο Επαγγελματικής Εκπαίδευσης και Κατάρτισης
ΜμΕ	Μικρομεσαίες Επιχειρήσεις
ΜΠΔΠ	Μεσοπρόθεσμο Πρόγραμμα Δημοσιονομικής Προσαρμογής
ΟΑΕΔ	Οργανισμός Απασχόλησης Εργατικού Δυναμικού

ΟΟΣΑ	Οργανισμός Οικονομικής Συνεργασίας και Ανάπτυξης
ΠΑΝ	Πρωτοβουλία για την Απασχόληση των Νέων
ΤΠΕ	Τεχνολογίες Πληροφορικής και Επικοινωνιών
ΥΠΑΙΘ	Υπουργείο Παιδείας και Θρησκευμάτων
ΣΔΙΤ	Συνεργασία Δημόσιου και Ιδιωτικού Τομέα
ΣΣΠΑΕ	Συμβούλιο Σύνδεσης με την Παραγωγή και την Αγορά Εργασίας
ΣΕΚ	Σχολές Επαγγελματικής Κατάρτισης
ΣΕΠ	Σχολικός Επαγγελματικός Προσανατολισμός
ΣΛΕΕ	Συνθήκη για τη Λειτουργία της Ευρωπαϊκής Ένωσης
CEDEFOP	Ευρωπαϊκό Κέντρο για την Ανάπτυξη της Επαγγελματικής Κατάρτισης
ECAVET	Ευρωπαϊκό Πλαίσιο για τη Διασφάλιση Ποιότητας στην ΕΕΚ
ECVET	Ευρωπαϊκό Σύστημα Μεταφοράς Πιστωτικών Μονάδων Επαγγελματικής Εκπαίδευσης και Κατάρτισης
EFQEA	Ευρωπαϊκό Πλαίσιο για Ποιότητα και Αποτελεσματική Εκπαίδευση
EQF	Ευρωπαϊκό Πλαίσιο Προσόντων
ECVET	Ευρωπαϊκό Σύστημα Μεταφοράς Πιστωτικών Μονάδων Επαγγελματικής Εκπαίδευσης και Κατάρτισης
ESI	Ευρωπαϊκός Δείκτης Δεξιοτήτων (Cedefop)
ISCED	Διεθνής Πρότυπη Ταξινόμηση της Εκπαίδευσης (International Standard Classification of Education)
NEETs	Νέοι εκτός Εκπαίδευσης, Απασχόλησης ή Κατάρτισης
PISA	Διεθνές Πρόγραμμα για την Αξιολόγηση Μαθητών
REACT-EU	ΕΕ - Συνδρομή στην Ανάκαμψη για τη Συνοχή και τις Περιοχές της Ευρώπης

ΑΠΟΤΕΛΕΣΜΑΤΙΚΟΤΗΤΑ ΤΗΣ ΕΠΑΓΓΕΛΜΑΤΙΚΗΣ ΕΚΠΑΙΔΕΥΣΗΣ
ΚΑΙ ΚΑΤΑΡΤΙΣΗΣ ΣΤΗΝ ΕΛΛΑΔΑ

Σεπτέμβριος 2022

Εισαγωγή



Η οικονομική κρίση υποχρέωσε τις χώρες να επανεκτιμήσουν τους παραγωγικούς πόρους τους και η γνώση, η καινοτομία και η επιχειρηματικότητα αποτελούν τις πλέον βασικές παραμέτρους για την αντιμετώπισή της. Στο πλαίσιο αυτό, η εκ νέου αξιολόγηση και η αποτελεσματικότερη αξιοποίηση του ανθρώπινου δυναμικού, αποτελεί βασική προτεραιότητα για την ενίσχυση της παραγωγικότητας. Το εξειδικευμένο ανθρώπινο κεφάλαιο έχει καταστεί σημαντικός πόρος, ο οποίος μπορεί να κάνει τη διαφορά μέσα σε ένα διαρκώς περισσότερο ανταγωνιστικό οικονομικό περιβάλλον. Η εποχή μας είναι περισσότερο δυναμική σε σχέση με το παρελθόν και, ως αποτέλεσμα αυτού του δυναμισμού, οι κοινωνικές και οικονομικές δομές είναι περισσότερο ασταθείς.

Εκτός των επιπτώσεων της ύφεσης, η Ευρώπη και η Ελλάδα βρίσκονται αντιμέτωπες με σειρά άλλων προκλήσεων, μεταξύ αυτών το δημογραφικό πρόβλημα, τις τεχνολογικές εξελίξεις, την ανάγκη να αντιμετωπιστούν οι κοινωνικές ανισότητες και οι εντάσεις, τη μεταναστευτική κρίση, τη γεωγραφική κινητικότητα, καθώς και οικονομικές και κοινωνικές επιπτώσεις της πανδημίας της COVID-19.

Η Ελλάδα εξακολουθεί να αντιμετωπίζει σημαντικές δυσκολίες σε ό,τι αφορά τη σταθεροποίηση της οικονομίας και την αντιμετώπιση των αναγκών της αγοράς εργασίας, όπου σε συνδυασμό με τη μη αποδοτικότητα του εκπαιδευτικού συστήματος, οδηγείται σε διαρθρωτική ανεργία.

Ένα κεντρικό πρόβλημα που αντιμετωπίζουν οι περισσότερες προηγμένες οικονομίες είναι αυτό της μετάβασης των νέων από το σχολείο στην αγορά εργασίας. Το ποσοστό ανεργίας των νέων στην πλειονότητα των χωρών υπερβαίνει το γενικό ποσοστό ανεργίας, συμβάλλοντας στην εμφάνιση μιας σειράς κοινωνικών προβλημάτων. Η διαρκώς αυξανόμενη προσφορά γνώσης στους νέους δεν επιλύει το πρόβλημα της ανεργίας –παρά το γεγονός ότι έχει βελτιωθεί σημαντικά το ποσοστό των νέων που ολοκληρώνει δευτεροβάθμιας και ανώτατες σπουδές– διότι, σύμφωνα με τους εργοδότες, υφίσταται πρόβλημα στην αναζήτηση εργαζομένων με τις κατάλληλες δεξιότητες. Το γεγονός αυτό αποδεικνύει ότι περισσότερη εκπαίδευση δεν σημαίνει απαραίτητα καλύτερα κοινωνικά και οικονομικά αποτελέσματα. Για να είναι η εκπαίδευση αποτελεσματική απαιτείται να υπάρχει αντιστοιχία ανάμεσα στις δεξιότητες, στις γνώσεις και στις ικανότητες που ζητά η αγορά εργασίας και αυτές που παρέχει το σύστημα εκπαίδευσης και κατάρτισης. Ένας τρόπος για την αντιμετώπιση αυτού του προβλήματος μετάβασης είναι η στενότερη σύνδεση των μαθητών με τις θέσεις εργασίας, μέσω προγραμμάτων επαγγελματικής εκπαίδευσης και μέσω του θεσμού της μαθητείας σε επιχειρήσεις.

Οι διαφορετικές χώρες έχουν υιοθετήσει σχολικές δομές που διαφέρουν βασικά στον βαθμό εστίασής τους στη μετάβαση από το σχολείο στην αγορά εργασίας. Κάποιες επικεντρώνονται στην επαγγελματική εκπαίδευση

που αναπτύσσει συγκεκριμένες δεξιότητες που σχετίζονται με την εργασία, προκειμένου να προετοιμάσει τους μαθητές να εργαστούν σε συγκεκριμένα επαγγέλματα, ενώ άλλες τονίζουν τη γενική εκπαίδευση που παρέχει στους μαθητές ευρεία γνώση και βασικές δεξιότητες που χρησιμεύουν ως βάση για περαιτέρω μάθηση και εκπαίδευση, κατά τη διάρκεια του επαγγελματικού βίου του ατόμου. Οι Ηνωμένες Πολιτείες, για παράδειγμα, έχουν καταργήσει σε μεγάλο βαθμό την επαγγελματική εκπαίδευση, ως ξεχωριστό κομμάτι στη δευτεροβάθμια εκπαίδευση, με το επιχείρημα ότι οι εξειδικευμένες δεξιότητες καθίστανται επίσης γρήγορα παρωχημένες, λόγω των τεχνολογικών εξελίξεων και ότι είναι απαραίτητο να δοθεί στους ανθρώπους η δυνατότητα να προσαρμόζονται στις νέες τεχνολογίες. Από την άλλη πλευρά, πολλές ευρωπαϊκές και αναπτυσσόμενες χώρες, με επικεφαλής τη Γερμανία και το δυϊκό σύστημά της/μαθητεία, παρέχουν εκτεταμένη επαγγελματική εκπαίδευση και κατάρτιση σε δευτεροβάθμιο επίπεδο, με άμεση συμμετοχή της αγοράς εργασίας, μέσω μαθητείας. Το βασικό σκεπτικό είναι ότι εστιάζοντας σε συγκεκριμένες επαγγελματικές δεξιότητες είναι δυνατόν τα άτομα να καταστούν παραγωγικά νωρίτερα, ώστε να βελτιωθεί η εισοδός τους στην αγορά εργασίας.

Αυτές οι διαφορετικές προσεγγίσεις υποδηλώνουν κάποια πιθανή αντιστάθμιση μεταξύ βραχυπρόθεσμου και μακροπρόθεσμου κόστους και οφέλους, τόσο για τα άτομα όσο και για το κοινωνικό σύνολο. Οι δεξιότητες που δημιουργούνται από την επαγγελματική εκπαίδευση μπορεί να διευκολύνουν τη μετάβαση στην αγορά εργασίας, αλλά υπάρχει κίνδυνος και να καταστούν ξεπερασμένες με ταχύτερο ρυθμό. Η βασική υπόθεση είναι ότι κάθε αρχικό πλεονέκτημα στην αγορά εργασίας, που δίνει η επαγγελματική εκπαίδευση μειώνεται με την ηλικία πιο γρήγορα, συγκριτικά με τη γενική εκπαίδευση. Αυτό το επιχείρημα σχετίζεται με τη μακροοικονομική προοπτική των Krueger και Kumar (2004a, 2004b) που υποστήριξαν ότι η εστίαση στην επαγγελματική εκπαίδευση –και όχι στη γενική– μπορεί να είναι μια βασική αιτία για τις διαφορές του ρυθμού ανάπτυξης μεταξύ ΗΠΑ και Ευρώπης.

Η ανάγκη για υψηλά εκπαιδευμένο και παραγωγικό εργατικό δυναμικό αποτελεί κινητήριο δύναμη για τις οικονομίες, σε παγκόσμιο επίπεδο. Καταγράφεται όμως ως αρνητικός παράγοντας το γεγονός ότι οι εργαζόμενοι αναγκάζονται να απασχολούνται σε εργασίες κατώτερες των προσόντων τους, με αποτέλεσμα οι έχοντες χαμηλότερα προσόντα να οδηγούνται σε μακροχρόνια ανεργία. Αυτό απαιτεί μια γενικότερη αναθεώρηση των «πολιτικών για τις δεξιότητες». Οι διαρκώς μειούμενες προοπτικές στην αγορά εργασίας, οι οποίες έχουν επηρεάσει κυρίως τους νέους και τους εργαζόμενους χαμηλής ειδίκευσης, έχουν αναδείξει την ανάγκη για συνεχιζόμενη επένδυση στην αρχική εκπαίδευση και στην εκπαίδευση ενηλίκων, ώστε να αντιμετωπιστούν οι αναντιστοιχίες δεξιοτήτων και να εξασφαλιστεί η ένταξη ή η επανένταξη στην αγορά εργασίας.

Στο ανωτέρω πλαίσιο, σε διεθνές και ευρωπαϊκό επίπεδο, έγιναν μελέτες και αναλήφθηκαν δράσεις από τους Διεθνείς Οργανισμούς για την αντιμετώπιση των επιπτώσεων της οικονομικής κρίσης, μέσω της ανάδειξης της καταλυτικής συμβολής της Επαγγελματικής Εκπαίδευσης & Κατάρτισης (ΕΕΚ), της χρηματοδότησης του εκσυγχρονισμού των εθνικών συστημάτων ΕΕΚ και της παροχής εμπειρογνωμοσύνης. Η αναμόρφωση εκπαιδευτικών συστημάτων είναι μια μακροχρόνια διαδικασία, την οποία πρέπει να υιοθετήσουν και να υποστηρίζουν η κυβέρνηση, οι κοινωνικοί εταίροι, οι εμπλεκόμενες ομάδες στη διαδικασία της εκπαίδευσης, ο επιχειρηματικός κόσμος, η οικογένεια και η κοινωνία ως σύνολο. Οι άνωθεν μεταρρυθμίσεις, οι οποίες προσπαθούν να συγκλίνουν υπαρκτές ανάγκες εκσυγχρονισμού, με επαγγελματικές περιχαρακώσεις και κατεστημένα, στο πλαίσιο μιας ιδεοληπτικής προσέγγισης της γενικής εκπαίδευσης και της ΕΕΚ, δεν βοηθούν, αντίθετα αναπαράγουν χρόνιες στρεβλώσεις.

ΑΠΟΤΕΛΕΣΜΑΤΙΚΟΤΗΤΑ ΤΗΣ ΕΠΑΓΓΕΛΜΑΤΙΚΗΣ ΕΚΠΑΙΔΕΥΣΗΣ
ΚΑΙ ΚΑΤΑΡΤΙΣΗΣ ΣΤΗΝ ΕΛΛΑΔΑ

Σεπτέμβριος 2022

Ορισμοί

2

«Αρχική Επαγγελματική Κατάρτιση (Αρχική ΕΕΚ)»: Η κατάρτιση η οποία προσφέρει βασικές αρχικές επαγγελματικές γνώσεις, ικανότητες και δεξιότητες σε ειδικότητες και εξειδικεύσεις με στόχο την ένταξη, επανένταξη, επαγγελματική κινητικότητα και ανέλιξη του ανθρώπινου δυναμικού στην αγορά εργασίας, καθώς και την επαγγελματική και προσωπική ανάπτυξη.

«Γνώσεις»: Το αποτέλεσμα της αφομοίωσης πληροφοριών μέσω της μάθησης. Οι γνώσεις είναι το σώμα αντικειμενικών στοιχείων, αρχών, θεωριών και πρακτικών που σχετίζονται με ένα πεδίο εργασίας ή σπουδής. Στο Ευρωπαϊκό Πλαίσιο Επαγγελματικών Προσόντων, οι γνώσεις περιγράφονται ως θεωρητικές ή αντικειμενικές.

«Δεξιότητες»: Οι ικανότητες εφαρμογής γνώσεων και αξιοποίησης τεχνογνωσίας για την εκτέλεση εργασιών και την επίλυση προβλημάτων. Στο Πλαίσιο, οι δεξιότητες περιγράφονται ως γνωστικές, οι οποίες περιλαμβάνουν τη χρήση λογικής, διαισθητικής και δημιουργικής σκέψης, ή πρακτικές, οι οποίες αφορούν στη χειρωνακτική επιδεξιότητα και τη χρήση μεθόδων, υλικών, εργαλείων και οργάνων.

«Διαδικασίες»: Όλες οι δραστηριότητες που προσθέτουν αξία στις εισροές, υπό την έννοια ότι τις μετατρέπουν σε αποτελέσματα που καλύπτουν τις ανάγκες και τις προσδοκίες των αποδεκτών των υπηρεσιών ΕΕΚ (π.χ. επιλογή εκπαιδευόμενων, εκπαιδευτών, μεθόδων διδασκαλίας, παροχή υπηρεσιών Συμβουλευτικής και Επαγγελματικού Προσανατολισμού, καθώς και η υλοποίηση των προγραμμάτων).

«Εθνικό Πλαίσιο Προσόντων»: το πλαίσιο κατάταξης προσόντων με τη μορφή μαθησιακών αποτελεσμάτων, σύμφωνα με ένα σύνολο κριτηρίων επίτευξης επιπέδων μάθησης, το οποίο στοχεύει στη συνένωση σε ενιαίο σύνολο και στον συντονισμό των εθνικών υποσυστημάτων προσόντων.

«Εισροές»: Οι άνθρωποι, οικονομικοί και φυσικοί πόροι που χρησιμοποιούνται στη μαθησιακή διαδικασία και ιδίως οι δομές, τα επαγγελματικά περιγράμματα, τα προγράμματα και οι εκπαιδευτές. Επίσης, στις εισροές συμπεριλαμβάνονται και οι εκπαιδευόμενοι, που αποτελούν και τον τελικό αποδέκτη.

«Εκροές»: Τα άμεσα αποτελέσματα της μαθησιακής δραστηριότητας, δηλαδή οι γνώσεις, ικανότητες και δεξιότητες που αποκτά το άτομο. Επίσης, στις εκροές συμπεριλαμβάνονται και τα μεσοπρόθεσμα και μακροπρόθεσμα αποτελέσματα της μαθησιακής διαδικασίας (π.χ. απορρόφηση από την αγορά εργασίας, προσωπική ανάπτυξη, συνέχιση σε ανώτερο πρόγραμμα σπουδών κλπ.).

«Επαγγελματική Εκπαίδευση και Κατάρτιση (ΕΕΚ)»: Περιλαμβάνει προγράμματα εκπαίδευσης και κατάρτισης σχεδιασμένα έτσι ώστε να οδηγήσουν σε μια συγκεκριμένη εργασία ή τύπο εργασίας. Συνήθως περιλαμβάνει θεωρητική κατάρτιση σε συνδυασμό με πρακτική άσκηση.

«Επαγγελματικό Περίγραμμα»: Το σύνολο των βασικών και επιμέρους επαγγελματικών δραστηριοτήτων που συνθέτουν το αντικείμενο εργασίας ενός επαγγέλματος ή μιας ειδικότητας, καθώς και οι αντίστοιχες γνώσεις, δεξιότητες και ικανότητες που απαιτούνται για την ανταπόκριση στις δραστηριότητες αυτές.

«Ικανότητες»: Η αποδεδειγμένη επάρκεια στη χρήση γνώσεων, δεξιοτήτων και προσωπικών, κοινωνικών ή δυνατοτήτων σε περιστάσεις εργασίας ή σπουδής και στην επαγγελματική και προσωπική ανάπτυξη. Στο Ευρωπαϊκό Πλαίσιο Επαγγελματικών Προσόντων, η ικανότητα περιγράφεται με όρους αυτονομίας και υπευθυνότητας, δηλαδή η ικανότητα του εκπαιδευμένου να εφαρμόζει γνώσεις και δεξιότητες αυτόνομα και με υπευθυνότητα.

«Κλάδος»: Η ομαδοποίηση των επαγγελματικών δραστηριοτήτων βάσει της κύριας οικονομικής λειτουργίας, του προϊόντος, της υπηρεσίας ή της τεχνολογίας που τις χαρακτηρίζει.

«Μαθησιακά Αποτελέσματα»: Οι διατυπώσεις όλων αυτών που ο εκπαιδευόμενος γνωρίζει, κατανοεί και μπορεί να κάνει μετά την ολοκλήρωση μιας μαθησιακής διαδικασίας και οι σχετικοί ορισμοί αφορούν τις γνώσεις, τις δεξιότητες και τις ικανότητες.

«Μαθητεία»: Τα προγράμματα επαγγελματικής εκπαίδευσης και κατάρτισης, τα οποία: α) συνδυάζουν μάθηση σε Ιδρύματα Εκπαίδευσης ή Κατάρτισης με ουσιαστική μάθηση βασισμένη στην εργασία σε χώρους εργασίας του ιδιωτικού ή του δημόσιου και ευρύτερου δημόσιου τομέα, σε ποσοστό κατ' ελάχιστον πενήντα τοις εκατό (50%), β) καταλήγουν σε αναγνωρισμένα επαγγελματικά προσόντα, γ) βασίζονται σε συμφωνία, που ορίζει τα δικαιώματα και τις υποχρεώσεις του μαθητευόμενου, του εργοδότη και, κατά περίπτωση, του Ιδρύματος Επαγγελματικής Εκπαίδευσης και Κατάρτισης, και δ) προβλέπουν αμοιβή ή επιδότηση για τον μαθητευόμενο, για το μέρος της κατάρτισης που βασίζεται στην εργασία.

«Μη τυπική μάθηση»: Αφορά τη μάθηση που πραγματοποιείται μέσω σχεδιασμένων δραστηριοτήτων αναφορικά με τους μαθησιακούς στόχους και τον χρόνο μάθησης και στην οποία υπάρχει κάποια μορφή μαθησιακή στήριξη. Μπορεί να καλύπτει προγράμματα για τη μετάδοση σχετικών με την εργασία δεξιοτήτων, τον αλφαριθμητισμό των ενηλίκων και τη βασική εκπαίδευση για όσους εγκαταλείπουν πρόωρα το σχολείο.

«Οδηγοί Κατάρτισης»: Οι οδηγοί που περιλαμβάνουν το θεσμικό πλαίσιο, στο οποίο εντάσσονται ιδίως οι διατάξεις για την ειδικότητα και τις προϋποθέσεις εισόδου στο επάγγελμα, τις επαγγελματικές λειτουργίες και τα επαγγελματικά πρότυπα, καθώς και τα προσδοκώμενα μαθησιακά αποτελέσματα από άποψη γνώσεων, δεξιοτήτων και ικανοτήτων, την αντιστοίχιση των μαθησιακών αποτελεσμάτων σε πιστωτικές μονάδες (όπου είναι δυνατόν να υπάρχουν), το ωρολόγιο πρόγραμμα με τη διδακτέα ύλη, θεωρητικής ή εργαστηριακής ενότητας, διαμορφωμένη σύμφωνα με τα επιδιωκόμενα μαθησιακά αποτελέσματα κάθε μαθήματος, την εκπαιδευτική μεθοδολογία απόκτησης των μαθησιακών αποτελεσμάτων, όπως η μάθηση στη μονάδα κατάρτισης, μάθηση σε χώρο εργασίας ή πρακτική άσκηση και εξ αποστάσεως εκπαίδευση-κατάρτιση, τα προσόντα εκπαιδευτών, τις μεθόδους διδασκαλίας και τον αναγκαίο εξοπλισμό, όπου απαιτείται, τα μέσα διδασκαλίας, τις διαδρομές απόκτησης των προσόντων, τη διαδικασία πιστοποίησης και το πρότυπο πιστοποίησης, συμπεριλαμβανομένης τράπεζας θεμάτων πιστοποίησης προσόντων που αντιστοιχεί στο αντίστοιχο επίπεδο του Εθνικού Πλαισίου Προσόντων.

«Πιστοποίηση μαθησιακών αποτελεσμάτων»: Η διαδικασία έκδοσης ενός πιστοποιητικού, διπλώματος, πτυχίου και εν γένει τίτλου που επιβεβαιώνει επίσημα ότι ένα σύνολο αποτελεσμάτων μάθησης, στο οποίο περιλαμβάνονται γνώσεις, τεχνογνωσία, δεξιότητες ή ικανότητες, που αποκτήθηκαν από ένα άτομο, έχουν αξιολογηθεί και επικυρωθεί από έναν αρμόδιο φορέα με βάση ένα προκαθορισμένο πρότυπο.

«Ποσοστό απασχόλησης των πρόσφατων αποφοίτων ανά χώρα, επίπεδο και είδος εκπαίδευσης»: Ο δείκτης μετρά τα ποσοστά απασχόλησης των ατόμων ηλικίας 20 έως 34 ετών που έχουν ολοκληρώσει την εκπαίδευση 1-3 χρόνια πριν από την έρευνα με απολυτήριο μεσαίου επιπέδου (επίπεδα ISCED 3 και 4) ή δίπλωμα υψηλού επιπέδου (επίπεδα ISCED 5-8) και οι οποίοι, επί του παρόντος, δεν είναι εγγεγραμμένοι σε περαιτέρω τυπική ή μη τυπική εκπαίδευση ή κατάρτιση, από τα άτομα της ίδιας ηλικίας/ομάδας.

«Πρακτική άσκηση»: Η περιορισμένης χρονικής διάρκειας επαγγελματική εμπειρία, η οποία περιλαμβάνεται στο προβλεπόμενο εκπαιδευτικό πρόγραμμα, αποσκοπεί στη μετάβαση από την επαγγελματική εκπαίδευση και κατάρτιση στην εργασία παρέχοντας πρακτική εμπειρία, γνώσεις και δεξιότητες που συμπληρώνουν τη θεωρητική εκπαίδευση που έχει ήδη αποκτηθεί και α) βασίζεται σε συμφωνία, που ορίζει τα δικαιώματα και τις υποχρεώσεις του πρακτικά ασκούμενου, του εργοδότη και, κατά περίπτωση, του ιδρύματος Επαγγελματικής Εκπαίδευσης και Κατάρτισης και β) προβλέπεται αμοιβή ή επιδότηση για τον πρακτικά ασκούμενο, για το μέρος της κατάρτισης που βασίζεται στην εργασία.

«Προγράμματα Σπουδών»: Τα προγράμματα τα οποία διαμορφώνονται, σύμφωνα με τα επιδιωκόμενα μαθησιακά αποτελέσματα κάθε μαθήματος και περιλαμβάνουν: α) σαφώς διατυπωμένους στόχους ανά μάθημα, β) ωρολόγιο πρόγραμμα, γ) διδακτέα ύλη, επιλεγμένη σύμφωνα με τον σκοπό του μαθήματος, ανάλογη και σύμμετρη προς το ωρολόγιο πρόγραμμα και τις δυνατότητες αφομοίωσης των μαθητών, διαρθρωμένη σε επιμέρους ενότητες και θέματα, δ) απαιτούμενα μέσα και ενδεικνυόμενες εκπαιδευτικές μεθόδους για την αποτελεσματικότερη διεξαγωγή της εκπαιδευτικής διαδικασίας και ε) τρόπους αξιολόγησης της εκπαιδευτικής διαδικασίας.

«Προσόν»: Το επίσημο αποτέλεσμα, όπως πιστοποιητικό, δίπλωμα ή πτυχίο, μιας διαδικασίας αξιολόγησης και επικύρωσης μάθησης, ύστερα από διαπίστωση από τον αρμόδιο φορέα ότι ένα άτομο έχει επιτύχει τα μαθησιακά αποτελέσματα που ανταποκρίνονται σε συγκεκριμένες προδιαγραφές.

«Συνεχιζόμενη Επαγγελματική Κατάρτιση»: Η κατάρτιση του ανθρώπινου δυναμικού που συμπληρώνει, εκσυγχρονίζει ή και αναβαθμίζει ήδη υπάρχουσες γνώσεις, ικανότητες και δεξιότητες, οι οποίες αποκτήθηκαν από τα συστήματα δευτεροβάθμιας εκπαίδευσης, μεταδευτεροβάθμιας τυπικής και μη τυπικής επαγγελματικής εκπαίδευσης και κατάρτισης, τριτοβάθμιας εκπαίδευσης ή από επαγγελματική εμπειρία, με στόχο την ένταξη στην αγορά εργασίας, τη διασφάλιση της εργασίας, καθώς και την επαγγελματική και προσωπική ανέλιξη.

«Τυπικό εκπαιδευτικό σύστημα»: Περιλαμβάνει την πρωτοβάθμια και τη δευτεροβάθμια εκπαίδευση, τα Σχολεία Δεύτερης Ευκαιρίας (ΣΔΕ), τη μεταγυμνασιακή επαγγελματική εκπαίδευση και κατάρτιση επιπέδου τρία (3), τη μεταδευτεροβάθμια επαγγελματική κατάρτιση επιπέδου πέντε (5) και την τριτοβάθμια εκπαίδευση.

«Τυπική Εκπαίδευση»: Η εκπαίδευση που παρέχεται στο πλαίσιο του τυπικού εκπαιδευτικού συστήματος, οδηγεί στην απόκτηση πιστοποιητικών αναγνωρισμένων σε εθνικό επίπεδο από τις δημόσιες αρχές και αποτελεί μέρος της διαβαθμισμένης εκπαιδευτικής κλίμακας.

«Τυπική μάθηση»: Ρυθμίζεται σε εθνικό επίπεδο, συντελείται σε ένα οργανωμένο και δομημένο περιβάλλον το οποίο είναι ειδικά αφιερωμένο στη μάθηση, οδηγεί στην αναγνώριση προσόντων συνήθως με τη μορφή πιστοποιητικού ή διπλώματος. Περιλαμβάνει τα συστήματα γενικής και επαγγελματικής εκπαίδευσης, αρχικής επαγγελματικής κατάρτισης και τριτοβάθμιας εκπαίδευσης.

ΑΠΟΤΕΛΕΣΜΑΤΙΚΟΤΗΤΑ ΤΗΣ ΕΠΑΓΓΕΛΜΑΤΙΚΗΣ ΕΚΠΑΙΔΕΥΣΗΣ
ΚΑΙ ΚΑΤΑΡΤΙΣΗΣ ΣΤΗΝ ΕΛΛΑΔΑ

Σεπτέμβριος 2022

Η Επαγγελματική Εκπαίδευση και Κατάρτιση (ΕΕΚ)



3

Η Επαγγελματική Εκπαίδευση και Κατάρτιση (ΕΕΚ) και η ανάπτυξη δεξιοτήτων ορίζεται ως η απόκτηση γνώσεων και δεξιοτήτων για τον κόσμο της εργασίας –οι πρακτικές ικανότητες, η τεχνογνωσία και οι απαραίτητες γνώσεις για την ανάληψη και τη διεκπεραίωση ενός συνόλου ενεργειών μιας θέσης εργασίας ή ενός επαγγέλματος στην αγορά εργασίας– δηλαδή, το αποτέλεσμα της μαθησιακής διαδικασίας. Σε αυτή τη σύγχρονη προσέγγιση, στη διαδικασία της ΕΕΚ αξιολογούνται τα στοχευμένα μαθησιακά αποτελέσματα (εκροή) και όχι η εισροή της μαθησιακής διαδικασίας (π.χ. μονάδα κατάρτισης, διδάσκοντες). Διαχρονικά το μεγαλύτερο ποσοστό των καταρτιζόμενων συγκεντρώνεται στην ανώτερη δευτεροβάθμια εκπαίδευση για επαγγέλματα μεσαίας ειδίκευσης, τα οποία το 2018 συνέχιζαν να αντιπροσωπεύουν σε ευρωπαϊκό επίπεδο το μεγαλύτερο ποσοστό των επαγγελματιών με 50%, τα επαγγέλματα που απαιτούν υψηλού επιπέδου προσόντα να αντιπροσωπεύουν το 41% και 9% να είναι τα επαγγέλματα που απαιτούν χαμηλού επιπέδου προσόντα. Αυτή η τάση προσανατολίζει τις χώρες να επικεντρώνουν τις προσπάθειές τους για ανάπτυξη και ποιοτικό μετασχηματισμό στο μεσαίο επίπεδο της ΕΕΚ.

Η απόκτηση δεξιοτήτων πραγματοποιείται κυρίως με δύο διαδικασίες, σε σχολικές μονάδες ή σε επιχειρήσεις. Αυτές οι μορφές κατάρτισης συνδυάζονται συχνά για καλύτερα αποτελέσματα, με εναλλαγή μεταξύ σχολείου και εργασιακού χώρου, δηλαδή, με συστηματική ενσωμάτωση στη διαδικασία κατάρτισης της μάθησης στην εργασία (π.χ. πρακτική άσκηση, μαθητεία), που προσφέρει σημαντικά πλεονεκτήματα στους μαθητές και στους μελλοντικούς εργοδότες. Το γερμανικό δυϊκό σύστημα/μαθητεία είναι ένα εξαιρετικό παράδειγμα, όπως και αυτά της Ελβετίας, της Αυστρίας και της Αυστραλίας, αλλά και αυτό που εφαρμόζει ο ΟΑΕΔ στις ΕΠΑΣ Μαθητείας. Διαφορετικοί τύποι κατάρτισης έχουν διαφορετικά ποσοστά πρακτικής άσκησης και θεωρητικών μαθημάτων. Συνήθως στη δευτεροβάθμια ενδοσχολική ΕΕΚ 40% έως 60% του διαθέσιμου εκπαιδευτικού χρόνου αφιερώνεται στην πρακτική μάθηση (εργαστήρια/άσκηση στην επιχείρηση), ενώ στη μαθητεία αυτό μπορεί να φθάσει το 80%.

Η ΕΕΚ συμβάλλει στην οικονομική ανάπτυξη και στην ανταγωνιστικότητα, ενισχύοντας σε ατομικό και εθνικό επίπεδο την παραγωγικότητα. Η επένδυση στην εκπαίδευση και τις δεξιότητες βοηθά να μεταβεί μια οικονομία προς δραστηριότητες υψηλότερης προστιθέμενης αξίας και δυναμικούς τομείς ανάπτυξης (ILO, 2008). Το επίπεδο δεξιοτήτων του εργατικού δυναμικού αποτελεί την αιχμή του δόρατος για την επιτυχία και τον ανταγωνισμό στην παγκόσμια οικονομία (Johanson, 2004).

Το πάγιο κεφαλαίο και το ανθρώπινο κεφάλαιο είναι συμπληρωματικά, καθώς η απόδοση της αύξησης της επένδυσης σε πάγιο κεφάλαιο εξαρτάται από τη διαθεσιμότητα του ανθρώπινου κεφαλαίου και άλλων θεσμικών παραγόντων. Επιπλέον αυτού, οι νέες τεχνολογίες είναι εντάσεως γνώσεων και δεξιοτήτων.

Συγκεκριμένα, υπάρχουν ισχυρές συσχετίσεις μεταξύ της χρήσης νέων Τεχνολογιών Πληροφοριών και Επικοινωνίας (ΤΠΕ) και της αύξησης της ζήτησης στην αγορά εργασίας για εξειδικευμένες και περισσότερες δεξιότητες και κατάρτιση.

Ο αυξημένος ανταγωνισμός και η εισαγωγή των ΤΠΕ οδήγησαν πολλές επιχειρήσεις στην πραγματοποίηση θεμελιωδών αλλαγών στην εσωτερική οργάνωσή τους και στο παραγωγικό μοντέλο τους. Οι νέες μορφές οργάνωσης της εργασίας απαιτούν μεγαλύτερη ανάληψη ευθυνών και κατοχή δεξιοτήτων από το εργατικό δυναμικό, συμπεριλαμβανομένων των οριζόντιων, όπως της επίλυσης προβλημάτων, της κριτικής σκέψης, της ικανότητας επικοινωνίας, καθώς και της ευέλικτης ενασχόλησης με πολλαπλές εργασίες.

Είναι ιδιαίτερα σημαντική η επένδυση στην ανάπτυξη δεξιοτήτων, τόσο κατά τη διάρκεια οικονομικής κρίσης, όσο και κατά τη διάρκεια οικονομικής ανάπτυξης, καθώς το εξειδικευμένο εργατικό δυναμικό έχει την ευελιξία να μάθει νέες δεξιότητες, ώστε να αποφευχθεί η μακροχρόνια ανεργία ή να μεγιστοποιηθεί η απόδοση, όταν ο οικονομικός κύκλος έχει ανοδική πορεία. Επιτυχημένες οικονομικά χώρες έχουν επενδύσει σε μεγάλο βαθμό στην ανάπτυξη δεξιοτήτων, ως βασικό μέσο ανάπτυξης, όπως η Γερμανία, η Κορέα, η Αυστραλία κ.ά.

Παράμετροι ΕΕΚ

Τα συστήματα ΕΕΚ είναι αναμφισβήτητα δύσκολοι τομείς προς διαχείριση, λόγω της πολυπλοκότητας των παραμέτρων τους, των διακυμάνσεων της αγοράς εργασίας, των διαφορετικών ομάδων-στόχων, του μεγάλου εύρους των προγραμμάτων και του υψηλού κόστους. Θεμελιώδεις παράμετροι της ΕΕΚ είναι ο σκοπός, η ζήτηση δεξιοτήτων, η ετερογένεια, οι διαφορετικές διαδρομές για απόκτηση δεξιοτήτων, ο κατακερματισμός και η αδράνεια προς τις αλλαγές. Ειδικότερα:

Σκοπός της ΕΕΚ είναι η προετοιμασία για εργασία και η μετάβαση στην αγορά εργασίας, σε αντίθεση με τη γενική παιδεία που παρέχει ακαδημαϊκές γνώσεις και προετοιμάζει για ανώτερες σπουδές. Απαραίτητη προϋπόθεση για την εκπλήρωση του σκοπού είναι η σύνδεση των αποτελεσμάτων κατάρτισης με τις επιχειρήσεις και την αγορά εργασίας και προς τούτο θα πρέπει να καθορίζεται και να παρέχεται σε τοπικό επίπεδο.

Η ζήτηση για δεξιότητες οφείλει να καθορίζει τον τύπο και το εύρος της κατάρτισης και οι μεταβολές αυτής να συναρτώνται άμεσα από τις ανάγκες της αγοράς εργασίας. Συνεπώς τα συστήματα ΕΕΚ πρέπει να είναι εύκολα προσαρμόσιμα και ex-ante και ex-post αξιολογήσεις είναι απαραίτητες, προκειμένου να διασφαλιστεί η ανταποκρισιμότητα στις υφιστάμενες ανάγκες σε γνώσεις και σε δεξιότητες.

Η ΕΕΚ χαρακτηρίζεται από μεγάλη ετερογένεια, καθώς απευθύνεται σε διαφορετικές ομάδες ατόμων, κυρίως νέους στην αρχική κατάρτιση, εργαζόμενους, γυναίκες, άτομα με ειδικές ανάγκες, άνεργους και μετανάστες, το καθένα με τα δικά τους χαρακτηριστικά, ανάγκες και περιορισμούς. Είναι σημαντικό να γίνει σαφής διάκριση των ομάδων-στόχων στις οποίες απευθύνεται η ΕΕΚ και να προσαρμοστεί το περιεχόμενο και ο τρόπος εφαρμογής των προγραμμάτων.

Τα συστήματα ΕΕΚ έχουν διαφορετικές διαδρομές για την παροχή κατάρτισης και διαφέρουν ουσιαστικά, ως προς τη συμμετοχή του κράτους. Σε κάποια το κράτος έχει ευρεία και κύρια συμμετοχή, ενώ σε άλλα η παροχή κατάρτισης υποστηρίζεται από επιχειρήσεις και κοινωνικούς εταίρους.

Οι φορείς κατάρτισης έχουν μια τάση εσωστρέφειας στην παροχή προγραμμάτων, διαχρονικά. Το μείγμα των προγραμμάτων που προσφέρονται χαρακτηρίζεται από αδράνεια, κυρίως σε αυτά του δημόσιου τομέα, και είναι ανεξάρτητα από τη ζήτηση ή τη χρησιμότητα, αλλά συναρτώνται με τους υφιστάμενους εκπαιδευτές, τις υπάρχουσες κτηριακές υποδομές και τον εξοπλισμό. Είναι σημαντικό να παρέχονται κίνητρα στους παρόχους κατάρτισης για να ανταποκρίνονται στις απαιτήσεις της αγοράς εργασίας και στην ποιοτική βελτίωση του συστήματος.

Η δημόσια κατάρτιση παρέχεται συνήθως από διαφορετικά υπουργεία και με διαφορετικές δομές. Είναι δύσκολο να υπάρξει μια ακριβής εικόνα του συνολικού συστήματος, των αλληλοεπικαλύψεων και της δαπάνης, επειδή η χρηματοδότηση προέρχεται από διαφορετικούς προϋπολογισμούς και χρηματοδοτικές πηγές. Δεδομένου ότι το κόστος στα συστήματα ΕΕΚ είναι υψηλότερο της γενικής παιδείας –λόγω των μικρότερων μεγεθών τάξεων, του κόστους εξοπλισμού και εργαστηρίων, της συντήρησης και των αναλωσίμων– υφίσταται ιδιαίτερη ανάγκη να εκτιμηθεί αυτό, προκειμένου να υπάρξει αποδοτική διαχείριση και να εξασφαλιστεί η οικονομική βιωσιμότητα.

Θέματα πολιτικής στην ΕΕΚ

Η διασφάλιση ποιότητας για τις επαγγελματικές δομές ΕΕΚ επιτυγχάνεται μέσω πιστοποίησης και ανταπόκρισης σε αριθμό κριτηρίων και προτύπων σε επίπεδο εισροών, διαδικασιών και εκροών. Η διασφάλιση ποιότητας για την απόκτηση δεξιοτήτων σε ατομικό επίπεδο γίνεται μέσω αξιολόγησης και εξετάσεων πιστοποίησης.

Η σχεδιαζόμενη πολιτική για την ΕΕΚ πρέπει να αποτελεί σύζευξη διάφορων στρατηγικών παραμέτρων, όπως είναι:

- Ο ρόλος της κυβέρνησης.
- Ο ρόλος των κοινωνικών εταίρων.

- Ο ρόλος των επιχειρήσεων.
- Η διασφάλιση της ποιότητας.
- Η ανταπόκριση στη ζήτηση δεξιοτήτων.
- Η οργάνωση και η διαχείριση της ΕΕΚ στα επιμέρους επίπεδα εκπαίδευσης και κατάρτισης.
- Η ισότιμη πρόσβαση όλων των ατόμων.
- Η χρηματοδότηση και η διαχείριση της κατανομής των πόρων με αποτελεσματικό τρόπο.
- Η τόνωση της προσέλευσης ιδιωτικών κεφαλαίων.
- Ο ρόλος της ΕΕΚ σε περιόδους ανάπτυξης και ύφεσης.
- Η ανάπτυξη μηχανισμών διασφάλισης ποιότητας στην ΕΕΚ και συνεχείς επικαιροποιήσεις αυτών.
- Η προώθηση Κέντρων Αριστείας, τα οποία συνδέονται με σύγχρονες καινοτόμες ειδικεύσεις.
- Η παροχή υπηρεσιών σε συμπράξεις επιχειρήσεων/ΕΕΚ, ιδίως με μικρομεσαίες επιχειρήσεις (ΜμΕ).
- Η υποστήριξη νεοσύστατων επιχειρήσεων.
- Η διάδοση της τεχνολογίας, ώστε να ενισχυθεί η μετάβαση από ειδικεύσεις που είναι σε ύφεση, σε αυτές που δημιουργούνται σε αναπτυσσόμενους τομείς.
- Η ενσωμάτωση της περιβαλλοντικής και κοινωνικής διάστασης στα προγράμματα σπουδών ΕΕΚ.
- Η εξασφάλιση καλύτερης διαπερατότητας μεταξύ των συστημάτων εκπαίδευσης και κατάρτισης και των άλλων δομών εκπαίδευσης.
- Η αύξηση της ελκυστικότητας της ΕΕΚ και η κατάργηση των αρνητικών στερεοτύπων για την ΕΕΚ.
- Ο καθορισμός ενός πλέγματος δεικτών και στόχων που θα επιτρέπουν τόσο την ποσοτική, όσο και την ποιοτική παρακολούθηση των επιδόσεων των συστημάτων επαγγελματικής εκπαίδευσης και κατάρτισης.

Ο ρόλος της κυβέρνησης στον σχεδιασμό και την παροχή ΕΕΚ είναι να συμβάλει στη συνεργασία και στη σύγκλιση των επιμέρους εταίρων της ΕΕΚ, ώστε να επιτευχθεί το βέλτιστο αποτέλεσμα με το μικρότερο κόστος. Απαραίτητες προϋποθέσεις για τον σχεδιασμό είναι η ύπαρξη κριτηρίων και προτύπων και η ανάπτυξη αυτού με βάση τα επαγγελματικά προσόντα, τα επαγγελματικά περιγράμματα και τα πλαίσια διασφάλισης ποιότητας. Οι άξονες στους οποίους πρέπει να δραστηριοποιηθεί δύναται να συνοψιστούν ως κατωτέρω:

- Ένταξη της ΕΕΚ σε έναν γενικότερο αναπτυξιακό σχεδιασμό της οικονομίας.
- Καθορισμός του ρυθμιστικού πλαισίου της ΕΕΚ.
- Ανάπτυξη πολιτικών και προτύπων σε συνεργασία με τους κοινωνικούς εταίρους και τους παρόχους κατάρτισης.
- Παροχή πληροφόρησης στους νέους και στους γονείς, σχετικά με τις

ανάγκες της αγοράς εργασίας, την απόδοση του συστήματος ΕΕΚ και ιδιαίτερα το πεδίο εφαρμογής, την ποιότητα και τα αποτελέσματα. Οι καλά ενημερωμένοι αποδέκτες των υπηρεσιών αποτελούν μοχλούς βελτίωσης και ασκούν σημαντική πίεση για τις μεταρρυθμίσεις.

- Παροχή πλαισίου διασφάλισης ποιότητας.
- Παροχή υπηρεσιών σε όλους τους παρόχους κατάρτισης, δημόσιους και ιδιωτικούς.
- Χρηματοδότηση της ανάπτυξης εκπαιδευτικών προγραμμάτων και διδακτικού υλικού.
- Επιμόρφωση εκπαιδευτικών και εκπαιδευτών.
- Σχεδιασμός μέσω εκροών και όχι μέσω εισροών.
- Ειδική χρηματοδότηση κατάρτισης για μειονεκτούσες ομάδες.
- Ειδική μέριμνα για ορισμένες γεωγραφικές περιοχές ή για στρατηγικές δεξιότητες.
- Αποφυγή αλληλοεπικάλυψης παροχής κατάρτισης από τις επιμέρους δομές.
- Μέγιστη αξιοποίηση των εργαλείων που διαθέτει η Ευρωπαϊκή Ένωση και οι άλλοι Διεθνείς Οργανισμοί.

Το χαμηλό εκπαιδευτικό επίπεδο των μαθητών περιορίζει τα αποτελέσματα της διαδικασίας κατάρτισης, όπως επίσης καθοριστικός παράγοντας είναι το επίπεδο δεξιοτήτων και γνώσεων των εκπαιδευτικών και των εκπαιδευτών, καθώς αυτοί είναι η αιχμή του δόρατος για την επιτυχία των συστημάτων εκπαίδευσης και κατάρτισης κάθε χώρας. Σε μεγάλο βαθμό τα εργαστήρια, ο εξοπλισμός και τα αναλώσιμα είναι ανεπαρκή ή και πεπαλαιωμένα. Οι διαδικασίες διασφάλισης ποιότητας μπορεί επίσης να μειονεκτούν στο επίπεδο της αξιολόγησης και των εξετάσεων των πρακτικών δεξιοτήτων.

Προϋποθέσεις και κριτήρια

Απαραίτητες προϋποθέσεις και κριτήρια για ένα ευέλικτο σύστημα κατάρτισης είναι:

- Η παροχή εξειδικευμένων προγραμμάτων, όσο το δυνατόν πλησιέστερα στην ηλικία εισόδου στην αγορά εργασίας.
- Η συντόμευση της διάρκειας της αρχικής κατάρτισης, σε συνδυασμό με την εν συνεχεία επικαιροποίηση των δεξιοτήτων των εργαζόμενων.
- Η ενθάρρυνση των επιχειρήσεων να απασχολούν μαθητευόμενους σε θέσεις που απαιτούν πιο εξειδικευμένες δεξιότητες.
- Η ανάπτυξη μηχανισμών ανατροφοδότησης, όπως μελέτες παρακολούθησης των αποφοίτων, με στόχο τον προσδιορισμό δεξιοτήτων που εξακολουθούν να είναι σε ζήτηση ή σε κορεσμό.
- Η απασχόληση εκπαιδευτικών με σύμβαση εργασίας ορισμένου χρόνου, ώστε προγράμματα και εκπαιδευτές εύκολα να προσαρμόζονται στις εκάστοτε αλλαγές στις απαιτούμενες ειδικότητες και δεξιότητες.

- Η ενοικίαση εκπαιδευτικού εξοπλισμού (leasing) ή χρήση του εξοπλισμού που διαθέτουν οι επιχειρήσεις, για να αποφευχθεί η επένδυση σε κοστοβόρο τεχνολογικό εξοπλισμό, ο οποίος σε σύντομο χρονικό διάστημα απαξιώνεται τεχνολογικά.
- Η σύνδεση της χρηματοδότησης με την απόδοση των δομών κατάρτισης.
- Η αποκεντρωμένη διοίκηση, ώστε να αποφεύγεται η ανελαστική λειτουργία και η κεντρικοεξαρτώμενη λειτουργία της παροχής ΕΕΚ.
- Η κατάρτιση των μαθητών με τρόπο που να επιτρέπει την εθνική και διεθνή κινητικότητα και απασχόλησή τους.

Ανάλογα με τη διαχείριση και την ανταποκρισιμότητα στις ανωτέρω προϋποθέσεις υπάρχουν δύο διακριτά κύρια συστήματα ΕΕΚ: Αυτά που ο σχεδιασμός και η λειτουργία τους καθορίζεται κεντρικά, τα οποία διαχρονικά έχουν αποδειχθεί αναποτελεσματικά, και συναρτώνται με την προσφορά δεξιοτήτων, και αυτά που είναι προσανατολισμένα στην αγορά εργασίας και συναρτώνται με τη ζήτηση δεξιοτήτων.

Πίνακας 3.1. Συστήματα ΕΕΚ

Κριτήρια	Σύστημα προσφοράς δεξιοτήτων	Σύστημα ζήτησης δεξιοτήτων
Ανατροφοδότηση από την αγορά εργασίας	Χαλαρή σύνδεση με την αγορά εργασίας	Ισχυρή σύνδεση από την αγορά εργασίας
Σχεδιασμός	Χαμηλή σύνδεση με την αγορά εργασίας	Ισχυρή σύνδεση από την αγορά εργασίας
Διακυβέρνηση	Γραφειοκρατική, συγκεντρωτική	Αποκεντρωμένη με τη συμμετοχή των εργοδοτών και των κοινωνικών εταίρων
Διοίκηση των δομών	Έλλειψη αξιολόγησης και λογοδοσίας	Ουσιαστικός ο ρόλος της αξιολόγησης και της λογοδοσίας
Προγράμματα κατάρτισης	Διαχρονικά τα ίδια	Διαφορετικά ανάλογα με τις ανάγκες της αγοράς
Διδάσκοντες	Πλήρους ωραρίου, δημόσιοι υπάλληλοι με κύρια απασχόληση τη διδασκαλία	Συμβάσεις ορισμένου χρόνου, στενή σχέση με τις επιχειρήσεις
Μαθητές - Καταρτιζόμενοι	Εκπαίδευση μόνο στη σχολική μονάδα ή/και σε εργαστηριακά κέντρα	Μαθητεία και πρακτική άσκηση στην επιχείρηση
Χρηματοδότηση	Ανεξάρτητα από την απόδοση των προγραμμάτων κατάρτισης	Ανάλογα με την απόδοση

Πηγή: Επεξεργασία από την ομάδα.

Ως παραδείγματα των δύο άκρων της ανωτέρω τυπολογίας είναι η Ελλάδα για το σύστημα προσφοράς δεξιοτήτων και η Ελβετία και η Αυστραλία για το σύστημα ζήτησης δεξιοτήτων. Μεταξύ των δύο συστημάτων τείνουν να αναπτύσσονται ενδιάμεσα μοντέλα, κυρίως ως προς τη μετάβαση από σύστημα συνδεδεμένο με την προσφορά, σε σύστημα συνδεδεμένο με τη ζήτηση.

Στην **Ελβετία** το σύστημα μαθητείας ορίζεται σε εθνικό επίπεδο από τη Συνομοσπονδία, τα καντόνια και τις επαγγελματικές οργανώσεις (εργοδότες συνδικαλιστικές ενώσεις και συνδικάτα). Η Συνομοσπονδία εξασφαλίζει τον ποιοτικό και στρατηγικό σχεδιασμό και την ανάπτυξη των προγραμμάτων, ενώ 26 υπηρεσίες στα καντόνια εποπτεύουν τα προγράμματα μαθητείας. Οι επαγγελματικές οργανώσεις καθορίζουν και εποπτεύουν το περιεχόμενο των μαθημάτων και αναπτύσσουν τις εξετάσεις και το πλαίσιο προσόντων. Έχουν σημαντικό ρόλο στην παροχή ΕΕΚ, ενθαρρύνοντας τους εργοδότες να προσφέρουν θέσεις μαθητείας.

Απαραίτητοι παράγοντες για τη μετάβαση από το ένα σύστημα στο άλλο είναι η μεγαλύτερη συμμετοχή των επιχειρήσεων στη διακυβέρνηση του συστήματος, η θεσμοθέτηση υποχρεωτικών ερευνών για την έγκαιρη ικνηλάτηση των αναγκών της αγοράς εργασίας σε δεξιότητες, η ανάπτυξη προτύπων ποιότητας και απόδοσης, η παροχή κινήτρων για μεταρρυθμίσεις, η χρηματοδότηση σε συνάρτηση με την απόδοση σε προκαθορισμένους ποσοτικούς και ποιοτικούς στόχους, όπως ανά εκπαιδευόμενο που ολοκλήρωσε τις σπουδές του, σύμφωνα με το χρονοδιάγραμμα της κατάρτισης, ανά απόφοιτο ανάλογα με το επίπεδο δεξιοτήτων που απέκτησε, καθώς και ανάλογα με το σύνολο των αποφοίτων που εργάζονται. Τα ανωτέρω απαιτούν πληροφορίες σχετικά με τη ζήτηση και την προσφορά δεξιοτήτων, έρευνες για το εργατικό δυναμικό, έρευνες επιχειρήσεων και έρευνες σχετικά με το ποσοστό απορρόφησης των αποφοίτων από την αγορά εργασίας.

Οι επιχειρήσεις πρέπει να πειστούν να αφιερώνουν χρόνο σε θέματα μακροπρόθεσμου προγραμματισμού των απαιτούμενων δεξιοτήτων, καθώς το ανθρώπινο κεφάλαιο καθίσταται ύψιστης σημασίας για την αύξηση της παραγωγικότητάς τους.

Η **Αυστραλία** έχει εισαγάγει μέτρα ώστε το σύστημα ΕΕΚ να είναι περισσότερο καθοδηγούμενο από την αγορά εργασίας. Ένα κοινό Συμβούλιο «Εθνικών Προσόντων» επιχειρήσεων και κυβέρνησης, υπό την προεδρία της βιομηχανίας, εγκρίνει όλα τα νέα προγράμματα ΕΕΚ και παρέχει διασφάλιση ποιότητας στα αποτελέσματα. Τα Συμβούλια δεξιοτήτων βιομηχανίας, τα οποία εκπροσωπούν 10 τομείς και αποτελούνται εξ ολοκλήρου από μέλη της βιομηχανίας, αναπτύσσουν πρότυπα και ανιχνεύουν τα απαιτούμενα προσόντα για διάφορα επαγγέλματα παρέχοντας μια συνεχή διαδικασία εισροών για το σύστημα ΕΕΚ.

Δημόσια εκπαιδευτικά συστήματα και ιδρύματα

Η ΕΕΚ είναι η πλέον αποδοτική παράμετρος της εκπαίδευσης, διότι, αφενός προετοιμάζει τα άτομα για την εργασία, διδάσκοντάς τους δεξιότητες και

ικανότητες, αφετέρου συμβάλλει στην προσωπική ανάπτυξη των μαθητευομένων, την αποτελεσματική συμμετοχή τους στην κοινωνία και την επιτυχή και γρήγορη ένταξή τους στον εργασιακό χώρο. Για τη διαχρονική αύξηση της απασχολησιμότητάς τους, οι νέοι και οι ενήλικες πρέπει να διαθέτουν ευέλικτες δεξιότητες, έτσι ώστε τα άτομα να διαθέτουν ένα συνδυασμό γνώσεων, πρακτικών και κοινωνικών δεξιοτήτων, όπως και τη δυνατότητα να σκέφτονται και να δρουν αυτόνομα, δημιουργικά και υπεύθυνα.

Η παροχή δημόσιας κατάρτισης υλοποιείται σε πολλές δομές, όπως επαγγελματικές σχολές, σχολεία δευτεροβάθμιας εκπαίδευσης, μεταδευτεροβάθμιες δομές, συμπεριλαμβανομένων των μη τυπικών επαγγελματικών δομών (Κέντρα Διά Βίου Μάθησης), τα ινστιτούτα και τις δομές τριτοβάθμιας εκπαίδευσης.

Τα δημόσια συστήματα κατάρτισης διαδραματίζουν βασικό ρόλο στην παροχή κατάρτισης παγκοσμίως. Ωστόσο, η δημόσια κατάρτιση τείνει να είναι ενταγμένη στην πλειονότητά της στο τυπικό σύστημα ΕΕΚ, το οποίο είναι ανελαστικό και πολλές φορές κατευθύνεται από εξωγενείς παράγοντες και όχι από τη ζήτηση στην αγορά εργασίας.

Επιπλέον, η οικονομική στασιμότητα και η ανεπαρκής χρηματοδότηση της δημόσιας κατάρτισης έχουν περιορίσει σοβαρά την ποιότητά της. Η παροχή δημόσιας κατάρτισης τείνει συχνά να είναι μη επίκαιρη, αναποτελεσματική και μη αποδοτική στην παροχή δεξιοτήτων και στη διαμόρφωση ενός συνεκτικού πλαισίου ΕΕΚ. Οι περικοπές του προϋπολογισμού οδήγησαν σε σοβαρή αποεπένδυση, σε τεχνολογικά ξεπερασμένο εξοπλισμό και έλλειψη αναλώσιμων, με σοβαρές αρνητικές συνέπειες στην ποιότητα.

Οι εκπαιδευτικοί συχνά δεν έχουν κίνητρα, οι αποδοχές τους συνήθως είναι χαμηλές και λόγω της μονιμότητας στις θέσεις εργασίας δεν έχουν εκσυγχρονίσει τις γνώσεις τους. Συνήθως, συνυπάρχουν η έλλειψη αξιολόγησης και λογοδοσίας για την αποτελεσματικότητα του συστήματος. Οι ξεπερασμένες, κυρίως θεωρητικές εξετάσεις πιστοποίησης, δεν αποτυπώνουν την επάρκεια των μαθητών, όσον αφορά την απόκτηση επαγγελματικών ικανοτήτων και δεξιοτήτων, που απαιτούνται στη σύγχρονη αγορά εργασίας.

Τα τυπικά συστήματα ΕΕΚ εστιάζουν σχεδόν αποκλειστικά στην εξαρτημένη εργασία και δεν προετοιμάζουν τους νέους για αυτοαπασχόληση. Το συγκεντρωτικό σύστημα διοίκησης καθιστά τις δομές κατάρτισης δυσκίνητες και απομονωμένες από την αγορά εργασίας. Όλα τα ανωτέρω οδηγούν σε μία ΕΕΚ με υψηλό κόστος και με ανεπάρκειες στο σύστημα, καθώς η διοίκηση δεν ενδιαφέρεται για τη σχέση κόστους-οφέλους και τη σύνδεση με την αγορά εργασίας.

Το βασικό θέμα είναι πώς να σχεδιαστούν τα δημόσια συστήματα κατάρτισης για να είναι περισσότερο ανταποκρίσιμα στην αγορά εργασίας και ταυτόχρονα αποτελεσματικά και να έχουν σημαντικό ρόλο σε θέματα όπου το κράτος έχει ρόλο, όπως στη γεωγραφική κάλυψη, σε ειδικότητες σε στρατηγικούς τομείς, στην ανάπτυξη καινοτόμων ειδικοτήτων και στην κατάρτιση ατόμων που βρίσκονται σε μειονεκτική θέση. Απαιτείται ευελιξία των δημόσιων συστημάτων για την απαγκίστρωση από το ρυθμιστικό πλαίσιο, ενός κεντρικά και σφικτά καθοδηγούμενου συστήματος ΕΕΚ.

Καλή πρακτική: Ο Οργανισμός Απασχόλησης Εργατικού Δυναμικού (ΟΑΕΔ) σε συνεργασία με το Ελληνογερμανικό Εμπορικό και Βιομηχανικό Επιμελητήριο, την Ελληνική Εταιρεία Συντήρησης Σιδηροδρομικού Τροχαίου Υλικού (ΕΕΣΣΤΥ ΑΕ) και τον Οργανισμό Σιδηροδρόμων Ελλάδος (ΟΣΕ) υλοποίησαν πρόγραμμα κατάρτισης 120 νέων στις ΕΠΑΣ Μαθητείας, τα σχολικά έτη 2013-2018, στις ειδικότητες Τεχνίτες Μηχανοτρονικοί Ηλεκτρολόγοι Οχημάτων, Τεχνίτες Ηλεκτρονικών Συσκευών και Μηχανοτρονικοί Εφαρμοστές Οχημάτων. Συντονιστές του έργου ήταν ο ΟΑΕΔ και η Κεντρική Ένωση Εμπορικών και Βιομηχανικών Επιμελητηρίων της Γερμανίας (DIHK) και το έργο χρηματοδοτήθηκε από τον ΟΑΕΔ και το Ομοσπονδιακό Υπουργείο Παιδείας και Έρευνας της Γερμανίας. Στους αποφοίτους χορηγείται πτυχίο ΕΠΑΣ και πιστοποιητικό δυϊκής/μαθητείας Επαγγελματικής Εκπαίδευσης, αναγνωρισμένο από την Κεντρική Ένωση Επιμελητηρίων Γερμανίας (DIHK).

Το ποσοστό απορρόφησης των αποφοίτων στην εταιρεία ΕΕΣΣΤΥ ΑΕ, αμέσως μετά την αποφοίτηση, ξεπέρασε το 60%.

Η διοίκηση και οι αλλαγές στη χρηματοδότηση αποτελούν τα κύρια μέσα μεταρρύθμισης, αλλά συνήθως οι βασικοί περιορισμοί στις μεταρρυθμίσεις είναι πολιτικοί και προσπαθούν να διατηρήσουν αμφιλεγόμενες ισορροπίες ανάμεσα σε επιμέρους ομάδες συλλογικών και ατομικών συμφερόντων. Πρόσφατο παράδειγμα στη χώρα μας είναι η κατάργηση από Επαγγελματικά Λύκεια ορισμένων ειδικοτήτων κατάρτισης και ειδικοτήτων εκπαιδευτικών, στο πλαίσιο της μεταρρύθμισης της ΕΕΚ το 2013, που δημιούργησε σωρεία αντιδράσεων και την επαναφορά του συνόλου των καταργηθέντων ειδικοτήτων και των ειδικοτήτων των εκπαιδευτικών το 2015, χωρίς ουδεμία αξιολόγηση.

Διακυβέρνηση

Οι κατακερματισμένες αρμοδιότητες καθιστούν την παροχή της κατάρτισης πολύπλοκη, γεγονός που οδηγεί σε επικάλυψη δράσεων και αποσπασματική προσφορά κατάρτισης. Υπάρχει μια σαφής τάση προς τη σύσταση εθνικών συντονιστικών και συμβουλευτικών οργάνων. Αυτά πρέπει να βασίζονται σε ισότιμες αρχές εταιρικής συνεργασίας μεταξύ του

Δημοσίου, των κοινωνικών εταιρών και των επιχειρήσεων, ώστε να επιτευχθεί η συναίνεση, η αποτελεσματικότητα και η λογοδοσία. Απαραίτητες προϋποθέσεις για την επιτυχία του ρόλου των συμβουλευτικών οργάνων είναι ότι πρέπει να διαθέτουν πραγματική αρμοδιότητα λήψης αποφάσεων και ελέγχου των πόρων. Η ισόρροπη και ουσιαστική συμμετοχή των κοινωνικών εταιρών είναι ζωτικής σημασίας για ένα αποδοτικό σύστημα διακυβέρνησης ΕΕΚ, όπου ο ρόλος τους θα είναι σαφώς καθορισμένος, παράλληλα με τις υποχρεώσεις τους.

3.1 Σύγκριση αποτελεσματικότητας συστημάτων ΕΕΚ

Η αποτελεσματικότητα της επαγγελματικής εκπαίδευσης και κατάρτισης και η σύνδεση της με την αγορά εργασίας ποικίλλει σημαντικά μεταξύ των χωρών και εξαρτάται από περίπλοκες θεσμικές ρυθμίσεις. Στις ανεπτυγμένες χώρες, η επαγγελματική εκπαίδευση και κατάρτιση μπορεί να ταξινομηθεί σε τρία διαφορετικά συστήματα: α) ενδοσχολική επαγγελματική εκπαίδευση, ενδεικτικά Γαλλία και Ελλάδα, β) πρακτική άσκηση, ενδεικτικά Ηνωμένο Βασίλειο και γ) δυϊκή επαγγελματική εκπαίδευση (μαθητεία), ενδεικτικά Γερμανία και Ελβετία. Στη γενική προσέγγιση της εξέτασης των συστημάτων, η πρακτική άσκηση και η δυϊκή επαγγελματική εκπαίδευση (μαθητεία) αντιμετωπίζονται ως ενιαίο σύστημα, καθώς η διαφορά τους κυρίως έγκειται στην εργασιακή σχέση του μαθητευόμενου με την επιχείρηση.

Ενδοσχολική ΕΕΚ

Ορισμένες χώρες έχουν μια μεγάλη συνιστώσα ενδοσχολικής επαγγελματικής εκπαίδευσης, ως μέρος της ανώτερης δευτεροβάθμιας εκπαίδευσης. Αυτό ισχύει για τις περισσότερες χώρες της νότιας Ευρώπης, συμπεριλαμβανομένων της Γαλλίας, της Ιταλίας και της Ισπανίας. Σε αυτές τις χώρες, το σχολικό σύστημα διακρίνεται στη γενική εκπαίδευση και στην επαγγελματική εκπαίδευση, με τη γενική εκπαίδευση να παρέχει στους νέους εκπαίδευση προσανατολισμένη στα πανεπιστήμια και την επαγγελματική εκπαίδευση να στοχεύει στην παροχή δεξιοτήτων για την προετοιμασία τους για συγκεκριμένα επαγγέλματα. Τις περισσότερες φορές η επαγγελματική εκπαίδευση ακολουθεί ένα επίσημο πρόγραμμα σπουδών, που συνδυάζει γενικές με επαγγελματικές γνώσεις.

Σε πολλές χώρες, η επιλογή επαγγελματικής εκπαίδευσης θεωρείται συχνά ως δίκτυο ασφαλείας για τους μαθητές με κακή σχολική επίδοση που κινδυνεύουν να εγκαταλείψουν το σχολείο, γεγονός που επιβεβαιώνεται από το χαμηλό ποσοστό αποφοίτων ΕΕΚ που εισέρχονται στην τριτοβάθμια εκπαίδευση.

Προγράμματα μαθητείας

Τα προγράμματα μαθητείας συνδυάζουν την εκπαίδευση και την κατάρτιση σε σχολεία ή άλλα εκπαιδευτικά ιδρύματα με την πρακτική άσκηση στον

χώρο εργασίας. Στην Αυστρία, στη Γερμανία και στην Ελβετία, που θεωρούνται οι πρωτοπόρες χώρες στο σύστημα μαθητείας, το ποσοστό των μαθητών που φοιτούν στο σύστημα μαθητείας είναι μεταξύ 40% (Αυστρία) και 70% (Ελβετία). Σε ό,τι αφορά τον τρόπο εφαρμογής του θεσμού, το σύστημα ποικίλλει από χώρα σε χώρα. Δεν υπάρχει ένας ενιαίος και κοινώς αποδεκτός ορισμός της μαθητείας, δεδομένου ότι το σύστημα διαφέρει ως προς τον σχεδιασμό, την εφαρμογή, τους στόχους και τους αντικειμενικούς σκοπούς του μεταξύ των διάφορων χωρών. Για παράδειγμα στη Γερμανία, στη Νορβηγία, στην Ελβετία, όπως και στην Ελλάδα, το καθεστώς της μαθητείας καθορίζεται από σύμβαση μαθητευόμενου που είναι διαφορετική από τη σύμβαση εργασίας. Στο Ηνωμένο Βασίλειο, η σύμβαση μαθητείας είναι κανονική σύμβαση εξαρτημένης εργασίας, με τα δύο τρίτα των μαθητευόμενων να απασχολούνται από τον εργοδότη πριν από την έναρξη της μαθητείας.

Σύμφωνα με τη Σύσταση του Συμβουλίου της ΕΕ «Ένα Ευρωπαϊκό Πλαίσιο για Ποιοτική και Αποτελεσματική Μαθητεία» (2018), η μαθητεία είναι ένα από τα προγράμματα της τυπικής ΕΕΚ, τα οποία:

- α) συνδυάζουν μάθηση σε σχολεία, με κατάρτιση βασιζόμενη στην εργασία σε επιχειρήσεις,
- β) οδηγούν σε εθνικά αναγνωρισμένα προσόντα,
- γ) βασίζονται σε συμφωνητικό μεταξύ του μαθητευόμενου, του εργοδότη και του σχολείου, για τα δικαιώματα και τις υποχρεώσεις εκάστου εξ αυτών,
- δ) ο μαθητευόμενος αμείβεται για την κατάρτιση στην επιχείρηση,

Η διάρκεια της μαθητείας διαφέρει μεταξύ των χωρών, ανάλογα με το σύστημα ΕΕΚ και κατά μέσο όρο είναι 2,5-3,5 χρόνια.

Διάρκεια μαθητείας

Αυστρία	3-4 χρόνια	Νορβηγία	4 χρόνια
Δανία	3,5-4 χρόνια	Σουηδία	3 χρόνια
Γερμανία	2-3,5 χρόνια	Ελβετία	3-4 χρόνια

Η αμοιβή του μαθητευόμενου διαφοροποιείται στις ανωτέρω χώρες ανάλογα με τη δομή της ΕΕΚ, το έτος μαθητείας και τους κλάδους της οικονομίας.

Πίνακας 3.2. Ενδεικτική αμοιβή μαθητευόμενου

Χώρα	Αμοιβή μαθητευόμενου, ως ποσοστό του μισθού του ειδικευμένου εργάτη	Κριτήρια για τη διαμόρφωση της αμοιβής
Αυστρία	Μέσος όρος 50%	Τομείς σε περιφερειακό επίπεδο
Δανία	30-70%	Τομείς σε περιφερειακό επίπεδο
Γερμανία	25-33%	Τομείς σε περιφερειακό επίπεδο
Νορβηγία	30-80%	Τομείς σε εθνικό επίπεδο
Ελβετία	Μέσος όρος 20%	Χωρίς ρύθμιση, προτάσεις από κοινωνικούς εταίρους

Πηγή: Επεξεργασία από την ομάδα.

Στην έκθεση της Ευρωπαϊκής Επιτροπής με τίτλο «Προσφορά θέσεων Μαθητείας στα κράτη-μέλη της Ευρωπαϊκής Ένωσης» (2012), αναφέρεται ότι η κύρια έμφαση πρέπει να δίνεται στην αύξηση των θέσεων μαθητείας και στην προσφορά επιπρόσθετων κινήτρων στις επιχειρήσεις, προκειμένου αυτές να προσλαμβάνουν περισσότερους μαθητευόμενους. Επιπλέον, συνιστά να ενισχυθεί η σημασία της μαθητείας στο πλαίσιο των σπουδών Επαγγελματικής Εκπαίδευσης και Κατάρτισης και να αναπτυχθεί περαιτέρω ο ρόλος όλων των εμπλεκόμενων μερών και φορέων στα προγράμματα μαθητείας. Πέραν της αύξησης των θέσεων μαθητείας, ένας άλλος κρίσιμος παράγοντας για την ανάπτυξη της μαθητείας είναι η παροχή θέσεων ποιοτικής μαθητείας.

Σύμφωνα με τον ΟΟΣΑ (2012), βασικά χαρακτηριστικά της ποιοτικής μαθητείας είναι τα εξής:

- Η ποιοτική μαθητεία πρέπει να δίνει ιδιαίτερη έμφαση στην πρακτική άσκηση.
- Η ποιοτική μαθητεία δεν πρέπει να περιλαμβάνει υπερβολικά περιχαρακωμένη πρακτική άσκηση.
- Η ποιοτική μαθητεία πρέπει να καλύπτει πολλούς τομείς και επαγγέλματα, καθώς και να ενθαρρύνει τη συμμετοχή των γυναικών.
- Η ποιοτική μαθητεία πρέπει να κατανέμει ισότιμα το κόστος της μεταξύ των εργοδοτών, των κρατικών φορέων και των μαθητευομένων.
- Η ποιοτική μαθητεία προϋποθέτει χρηστή διοίκηση, ώστε να μην χρησιμοποιείται ως μορφή φτηνής εργασίας.
- Η ποιοτική μαθητεία λειτουργεί καλύτερα, εάν τη διαχειρίζονται από κοινού οι κοινωνικοί εταίροι και τα αρμόδια εκπαιδευτικά ιδρύματα.
- Η ποιοτική μαθητεία πρέπει να πιστοποιείται και να αποτελεί μέρος του τυπικού εκπαιδευτικού συστήματος.
- Η ποιοτική μαθητεία δεν περιορίζεται σε συγκεκριμένες ηλικιακές ομάδες.
- Η ποιοτική μαθητεία πρέπει να διευκολύνει τη συμμετοχή των νέων που βρίσκονται σε μειονεκτική θέση.

Παράλληλα, άλλοι παράγοντες ποιότητας που έχουν γίνει αποδεκτοί από τους διάφορους εμπλεκόμενους με τη μαθητεία φορείς, είναι οι εξής:

- Η ποιοτική μαθητεία πρέπει να έχει δύο διαφορετικές συνιστώσες, υλοποιούμενες σε δύο διαφορετικούς χώρους: το μεν πρακτικό μέρος, στην επιχείρηση· το δε θεωρητικό στο σχολείο. Πρόκειται, άλλωστε, για την ειδοποιό διαφορά μεταξύ μαθητείας και πρακτικής άσκησης.
- Η ποιοτική μαθητεία πρέπει να ελέγχεται: (α) ως προς το ποιοτικό επίπεδο, στον χώρο της επιχείρησης και (β) ως προς το εκπαιδευτικό επίπεδο, στον χώρο του σχολείου.
- Η ποιοτική μαθητεία πρέπει να στηρίζεται σε ένα συμβόλαιο μαθητείας, το οποίο αποτελεί τη νομική βάση που δεσμεύει τα τρία συμβαλλόμενα μέρη (τον μαθητευόμενο, το σχολείο και την επιχείρηση) και ρυθμίζει τους ασφαλιστικούς και εργασιακούς όρους.
- Η ποιοτική μαθητεία πρέπει να υλοποιείται από προσωπικό με κατάλληλα προσόντα: το μεν πρακτικό μέρος από υπεύθυνους κατάρτισης στον χώρο της επιχείρησης που πληρούν συγκεκριμένες προϋποθέσεις, το δε θεωρητικό από εκπαιδευτικό προσωπικό που έχει προσληφθεί, σύμφωνα με κριτήρια αναγνωρισμένα σε εθνικό επίπεδο.
- Η ποιοτική μαθητεία πρέπει να βασίζεται σε αλληλοσυμπληρούμενα θεματικά αντικείμενα, πρακτικά και θεωρητικά, τα οποία είναι αναγνωρισμένα σε εθνικό επίπεδο και έχουν καθοριστεί σε συνεργασία με τους κοινωνικούς εταίρους και όλα τα άλλα εμπλεκόμενα μέρη.
- Η ποιοτική μαθητεία πρέπει να περιλαμβάνει πιστοποίηση δεξιοτήτων μέσω επίσημων εξετάσεων στο τέλος της περιόδου μαθητείας, στην οργάνωση των οποίων συμμετέχουν όλοι οι εμπλεκόμενοι φορείς.
- Η ποιοτική μαθητεία πρέπει να είναι προσιτή, τόσο σε άτομα με μαθησιακές ή άλλες δυσκολίες, όσο και σε ιδιαίτερος ικανά άτομα. Η επιχείρηση, αποκλειστικά υπεύθυνη για την πρόσληψη μαθητευομένων, οφείλει να καλύπτει και τις δύο αυτές ομάδες.
- Η ποιοτική μαθητεία πρέπει να βασίζεται σε μεθοδολογίες και προγράμματα μαθημάτων προσαρμοσμένα στις πιο πρόσφατες εξελίξεις στον τομέα της τεχνολογίας και στην αγορά εργασίας.
- Η ποιοτική μαθητεία πρέπει να εντάσσεται σε ένα εθνικό σύστημα εκπαίδευσης και κατάρτισης, το οποίο μπορεί να οδηγήσει σε συνεχιζόμενη εκπαίδευση και κατάρτιση και, τελικά, στην τριτοβάθμια εκπαίδευση.

Εκ παραλλήλου η ΕΕ υιοθέτησε Σύσταση το 2018 για ένα Ευρωπαϊκό Πλαίσιο για Ποιοτική και Αποτελεσματική Μαθητεία (EFQEA), με γενικό στόχο την αύξηση της απασχολησιμότητας και της προσωπικής ανάπτυξης των μαθητευομένων και τη δημιουργία υψηλά εξειδικευμένου εργατικού δυναμικού, που θα ανταποκρίνεται στις ανάγκες της αγοράς εργασίας.

Ο ειδικός στόχος είναι η παροχή ενός συνεκτικού πλαισίου για τις μαθητείες που πρέπει να βασίζεται σε μια κοινή αποδοχή του τι καθορίζει την ποιότητα και την αποτελεσματικότητα, λαμβάνοντας υπόψη την ποικιλομορφία των συστημάτων ΕΕΚ και των πολιτικών προτεραιοτήτων στα διάφορα κράτη-μέλη. Το πλαίσιο θέτει 14 κριτήρια ποιότητας και αποτελεσματικότητας για τη μαθητεία: 7 για τις συνθήκες μάθησης και εργασίας και 7 για τις συνθήκες του πλαισίου εφαρμογής.

Μαθητεία και επιχειρήσεις

Στην πλειονότητα των χωρών του ΟΟΣΑ, κατά μέσο όρο το 45% των μαθητών ανώτερης δευτεροβάθμιας εκπαίδευσης επιλέγουν τα προγράμματα ΕΕΚ, αλλά ο αριθμός αυτών που ακολουθούν το σύστημα μαθητείας ποικίλλει. Στην Τσεχία, τη Φινλανδία και τη Σλοβακία, παρότι περίπου το 70% των μαθητών είναι εγγεγραμμένοι στην ΕΕΚ, η συμμετοχή σε προγράμματα μαθητείας είναι χαμηλή. Αντίθετα άλλες χώρες, όπως η Αυστρία, η Αυστραλία, η Γερμανία, η Ολλανδία και η Νορβηγία έχουν μεγάλο αριθμό μαθητών ΕΕΚ εγγεγραμμένων στο σύστημα μαθητείας.

Επιχείρηση

Η παροχή αρχικής κατάρτισης μέσω της μαθητείας προσφέρει στις επιχειρήσεις την ευκαιρία να αναπτύξουν το κατάλληλο ανθρώπινο δυναμικό, σύμφωνα με τις ανάγκες τους σε δεξιότητες. Η επιλογή και πρόσληψη του κατάλληλου και σωστά εκπαιδευμένου προσωπικού είναι μια ιδιαίτερα χρονοβόρα και δαπανηρή διαδικασία. Με την εκπαίδευση νέων μαθητευόμενων εντός της επιχείρησης, για σημαντικό χρονικό διάστημα (2,5 με 3,5 χρόνια κατά μέσο όρο), επιτυγχάνεται η μείωση του κινδύνου πρόσληψης ενός ακατάλληλου ατόμου για μια συγκεκριμένη θέση και οποιουδήποτε κόστους αυτό συνεπάγεται.

Οι μαθητευόμενοι, κατά τη διάρκεια της μαθητείας τους στην επιχείρηση, αποκτούν εμπειρία και δεξιότητες στις διαδικασίες και στον τρόπο οργάνωσης της επιχείρησης, αναπτύσσουν σχέσεις συνεργασίας με το προσωπικό της επιχείρησης και αποκτούν εξειδικευμένες γνώσεις και δεξιότητες που εξασφαλίζουν την επιτυχημένη απασχόλησή τους στη συγκεκριμένη θέση. Ως αποτέλεσμα, η επιχείρηση δημιουργεί μια δεξαμενή υποψήφιων εργαζομένων που έχουν εκπαιδευτεί για τις δικές της ανάγκες. Επιπλέον, οι μαθητευόμενοι προσφέρουν υπηρεσίες κατά τη διάρκεια της μαθητείας τους και όσο προχωρά η κατάρτισή τους γίνονται όλο και περισσότερο παραγωγικοί.

Για τον υπολογισμό του κόστους της μαθητείας για την επιχείρηση πρέπει να υπολογιστούν πάρα πολλές παράμετροι, αλλά και τα βραχυπρόθεσμα οφέλη από την παραγωγική εργασία ενός εκπαιδευόμενου, όπως και την

εξασφάλιση εξειδικευμένων εργαζομένων, εφόσον η επιχείρηση αποφασίσει να τους κρατήσει μετά το πέρας της μαθητείας.

Στο άμεσο κόστος θα πρέπει να υπολογιστεί η δαπάνη μισθοδοσίας των εκπαιδευόμενων, οι δαπάνες για τους εκπαιδευτές, οι δαπάνες για τις υποδομές και τα μηχανήματα που χρησιμοποιεί ο εκπαιδευόμενος και η διοικητική επιβάρυνση της επιχείρησης.

Η αποκόμιση οφέλους από τις επιχειρήσεις αρκετές φορές είναι απαραίτητη προϋπόθεση για την προσφορά μαθητείας. Στα οφέλη της μαθητείας για την επιχείρηση μπορεί να ενταχθεί η μεσοπρόθεσμη ή μακροπρόθεσμη αύξηση της παραγωγικότητας, η οποία όμως εξαρτάται από το εάν το πρόγραμμα της ενδοεπιχειρησιακής κατάρτισης έχει γίνει σε συνεργασία με την επιχείρηση και εάν έχει ενταχθεί στη διαδικασία παραγωγής.

Έχει υπολογιστεί ότι το όφελος στην επιχείρηση από τη μαθητεία στη Γερμανία είναι περίπου 30% και 71% στην Ελβετία.

Πίνακας 3.3. Κόστη και οφέλη της μαθητείας

Θετικοί παράγοντες για μια επιχείρηση ώστε να προσφέρει θέσεις μαθητείας	Αρνητικοί παράγοντες
Η επιχείρηση έχει τη δυνατότητα να επιλέγει τους πλέον αποδοτικούς από τους εκπαιδευόμενους για να τους κρατήσει ως εργαζόμενους. Στη Γερμανία αυτό το ποσοστό που τους προσφέρεται μια θέση εργασίας στην επιχείρηση είναι 60%, ενώ στην Ελβετία ανέρχεται σε 35% (Muehleman, 2016).	Η έλλειψη επαρκών στοιχείων για το κόστος και τα οφέλη της μαθητείας.
Μέσω της μαθητείας η επιχείρηση αυξάνει τη φήμη της στο πλαίσιο της εταιρικής κοινωνικής ευθύνης.	Ο βαθμός ανταγωνιστικότητας των αγορών εργασίας και των επιχειρήσεων ενός κλάδου.
Η ύπαρξη μεγάλου αριθμού εργαζομένων με επαγγελματικές γνώσεις αυξάνει την παραγωγικότητα της επιχείρησης.	Τα προγράμματα εκπαίδευσης/κατάρτισης στον χώρο και τη λειτουργία της επιχείρησης.
Η μαθητεία συμβάλλει στην τυποποίηση και στην πιστοποίηση των δεξιοτήτων.	Η πολιτική μισθών εντός της επιχείρησης.
Η περίοδος μαθητείας συμβάλλει θετικά στην προσφορά θέσεων εργασίας, διότι η παραγωγικότητα του εκπαιδευόμενου υπερβαίνει την αμοιβή του.	Το παραγωγικό μοντέλο της επιχείρησης, δηλαδή εάν η επιχείρηση είναι έντασης εργασίας ή έντασης κεφαλαίου.
Οι εκπαιδευόμενοι δεν είναι εντελώς ανειδίκευτοι, αλλά ήδη έχουν γνώσεις και δεξιότητες από το σχολείο, και έτσι σύντομα μπορούν να ενταχθούν στην παραγωγική διαδικασία.	Το καθαρό κόστος της κατάρτισης. Η αύξηση του κόστους της κατάρτισης κατά 10% μειώνει την πιθανότητα κατάρτισης στην επιχείρηση κατά 4,5%
Ύπαρξη δικτύων επιχειρήσεων για την από κοινού διαχείριση και την παροχή μαθητείας.	
Ύπαρξη θετικού επιχειρηματικού πλαισίου σε εθνικό επίπεδο, ώστε να δημιουργηθεί ευνοϊκό περιβάλλον με τη συμμετοχή των κοινωνικών εταίρων και των αρμόδιων δημόσιων αρχών.	
Συστηματική συμμετοχή των επιμελητριών.	
Εμπιστοσύνη στις δημόσιες αρχές και ύπαρξη μεσοπρόθεσμου σχεδιασμού ΕΕΚ.	
Μείγμα κινήτρων ανάλογα την επιχείρηση, τον τομέα, τον μαθητευόμενο	

Πηγή: Επεξεργασία από την ομάδα.

Κίνητρα

Δεδομένου ότι το κόστος και τα οφέλη της κατάρτισης είναι σημαντικοί παράγοντες που καθορίζουν την προθυμία μιας επιχείρησης να εκπαιδεύσει, το θέμα είναι εάν τα κίνητρα (επιδοτήσεις, φορολογικά κίνητρα ή άλλα κίνητρα) θα συμβάλουν στην αύξηση του αριθμού των θέσεων μαθητείας.

Οι δαπάνες που σχετίζονται με τη μαθητεία στις περισσότερες χώρες, είτε βαρύνουν εξ ολοκλήρου την κυβέρνηση, είτε οι κυβερνήσεις επιδοτούν τις επιχειρήσεις, είτε επιβαρύνουν τις κυβερνήσεις και τα επιμελητήρια.

Οι επιδοτήσεις έχουν πολλές μορφές, όπως σε χώρες με δυϊκό σύστημα/ μαθητεία (Γερμανία, Ελβετία), όπου η θεωρητική κατάρτιση χρηματοδοτείται από το Δημόσιο και οι εργοδότες ή τα συνδικάτα ή οι κλαδικές ενώσεις επιχειρήσεων καλύπτουν τα έξοδα στην επιχείρηση, δηλαδή μισθό και ενδοεπιχειρησιακό κόστος.

Σε ορισμένες χώρες, επιχειρήσεις που αναλαμβάνουν επιπλέον μαθητευόμενους σε σύγκριση με προηγούμενα χρόνια, ή επιχειρήσεις που εκπαιδεύουν μαθητευόμενους με συγκεκριμένες ανάγκες, ή επιχειρήσεις που εφαρμόζουν τον θεσμό για πρώτη φορά, έχουν επιδότηση ή παροχή φορολογικών κινήτρων.

Ωστόσο, η αποτελεσματικότητα των κινήτρων θα εξαρτηθεί άμεσα από το μείγμα αυτών και από τη συμβολή των επιχειρήσεων στον σχεδιασμό τους, καθώς μονομερής σχεδιασμός οδηγεί συνήθως σε αντίθετα αποτελέσματα. Στόχος της πολιτικής πρέπει να είναι, αφενός, να μειώσει το κόστος μαθητείας μιας επιχείρησης και, αφετέρου, να αυξήσει τα οφέλη στις επιχειρήσεις που προσφέρουν θέσεις μαθητείας, αυξάνοντας έτσι την πιθανότητα τέτοιων επιχειρήσεων να συμμετάσχουν στη μαθητεία.

Συνεπώς, οι μορφές κινήτρων για τη μαθητεία, είτε είναι οριζόντια για όλες τις επιχειρήσεις –όπως στην Ελλάδα που είναι η ίδια επιδότηση της αμοιβής του μαθητευόμενου για όλες τις επιχειρήσεις–, είτε είναι μείγμα κινήτρων ή στοχευμένων κινήτρων σε τομείς ή ομάδες ατόμων.

Στην Αυστρία και την Αυστραλία παρέχονται επιδοτήσεις στις επιχειρήσεις που προσφέρουν νέες θέσεις εργασίας και ειδικότερα στην Αυστραλία υπάρχει μια επιπλέον επιδότηση για τους εργοδότες που παρέχουν μαθητεία που οδηγεί σε επάγγελμα από τον κατάλογο των εθνικών δεξιοτήτων. Η Αυστραλία, επίσης, παρέχει επιδότηση 2.500 AUD (1.700 ευρώ) στις επιχειρήσεις, ανάλογα με το αν οι μαθητευόμενοι ολοκλήρωσαν επιτυχώς το πρόγραμμα μαθητείας.

Στη Νορβηγία, χορηγούνται υψηλότερες επιδοτήσεις σε μικρές βιοτεχνίες, όπως υποδηματοποιών, κεραμικής και αργυροχοΐας, που θεωρούνται «προστατευόμενες» για ιστορικούς ή για κοινωνικούς λόγους.

Τα κίνητρα μπορούν να συναρτώνται με συγκεκριμένες ομάδες ή χαρακτηριστικά των μαθητευομένων, όπως άτομα με αναπηρία, μετανάστες, κορίτσια ή ανάλογα με τις επιδόσεις στο σχολείο. Στη Νορβηγία μια επιχείρηση λαμβάνει μέγιστη επιδότηση, εάν ο μαθητευόμενος ανήκει σε ομάδα που δικαιούται τρία έτη ανώτερης δευτεροβάθμιας εκπαίδευσης. Ειδική αναφορά πρέπει να γίνει στη Δανία και στην Ελβετία με ειδικές ρυθμίσεις ως προς την επιδότηση των επιχειρήσεων.

Στη Δανία όλες οι επιχειρήσεις καταβάλλουν εισφορά στο Ταμείο Επιχορήγησης του Εργοδότη (AER), σύμφωνα με τον αριθμό των υπαλλήλων τους πλήρους απασχόλησης. Οι επιχειρήσεις με μαθητευόμενους αποζημιώνονται για τα έξοδα μαθητείας, όταν οι μαθητευόμενοι είναι εγγεγραμμένοι σε δομή ΕΕΚ. Το Ταμείο επίσης, χορηγεί επιπλέον επιχορηγήσεις για την παροχή περισσότερων θέσεων κατάρτισης.

Παρόμοια περίπτωση έχουμε στην Ελβετία, όπου όλες οι επιχειρήσεις ανάλογα με τον οικονομικό τομέα δραστηριοποίησης πρέπει να συμβάλουν σε αντίστοιχο επαγγελματικό Ταμείο εκπαίδευσης και κατάρτισης (VPET), ανάλογα με το σύνολο της μισθοδοσίας της επιχείρησης, με σκοπό την ισότιμη συμμετοχή στις δαπάνες της ΕΕΚ. Έχουν συσταθεί πάνω από 30 VPET.

Η χρηματοδότηση της μαθητείας, εκτός του δημόσιου προϋπολογισμού, προέρχεται από τον ιδιωτικό τομέα ή από ευρωπαϊκά και διεθνή κεφάλαια, όπως τα Διαρθρωτικά Ταμεία της ΕΕ, από αναπτυξιακά προγράμματα Διεθνών Οργανισμών και άλλες πρωτοβουλίες ανάπτυξης και απασχόλησης.

Μελέτες έχουν υπολογίσει πως τα προγράμματα ΕΕΚ της ανώτερης δευτεροβάθμιας εκπαίδευσης που εφαρμόζονται στο σχολείο έχουν μεγαλύτερο κόστος από τα προγράμματα μαθητείας, κυρίως λόγω του εξοπλισμού και της αποζημίωσης των εκπαιδευτικών για το πλήρες πρόγραμμα που απαιτούν, σε αντίθεση με τη μαθητεία όπου το μεγαλύτερο μέρος της κατάρτισης πραγματοποιείται στην επιχείρηση (Swiss Coordination Centre for Research in Education, 2011). Έτσι, ορισμένες χώρες επιλέγουν να χρηματοδοτούν τη μαθητεία, ως αποτελεσματικότερο και με μικρότερο κόστος σύστημα ΕΕΚ. Στη Νορβηγία, η κυβέρνηση παρέχει στις επιχειρήσεις επιδότηση ανά μαθητευόμενο περίπου 14.800 ευρώ για δύο έτη μαθητείας, συμπεριλαμβανομένου ενός έτους εργασίας και ενός έτους κατάρτισης. Το ποσό επιδότησης είναι ελαφρώς χαμηλότερο από το κόστος ενός έτους ΕΕΚ στο σχολείο.

Ως εκ τούτου, ιδιαίτερα σε χώρες με καλά οργανωμένη αγορά εργασίας και ΕΕΚ, η ποιότητα των γνώσεων και των δεξιοτήτων των μαθητευομένων, το κοινά αποδεκτό ύψος της αμοιβής τους, η ύπαρξη κινήτρων και ευνοϊκού επιχειρηματικού κλίματος και το θετικό πρόσημο της σχέσης κόστους-οφέλους είναι απαραίτητες προϋποθέσεις, ώστε οι επιχειρήσεις, να παρέχουν υψηλής ποιότητας και σε ευρεία κλίμακα μαθητεία. Βασική παράμετρος είναι η διάρκεια της μαθητείας, η οποία πρέπει να είναι επαρκής, ώστε να αποδώσει θετικά αποτελέσματα στον μαθητευόμενο, αλλά και στην επιχείρηση.

Η ειδική περίπτωση των μικρομεσαίων επιχειρήσεων (ΜμΕ)

Οι ανωτέρω παράγοντες έχουν διαφορετική βαρύτητα στις μεγάλες και στις μικρομεσαίες επιχειρήσεις (ΜμΕ). Οι μεγάλες επιχειρήσεις που διαθέτουν αρκετές θέσεις μαθητείας κάθε χρόνο, προσφέρουν ευκολότερα συμβάσεις εργασίας και ευκαιρίες απασχόλησης σε ένα ποσοστό των μαθητευομένων σε σχέση με τις μικρές επιχειρήσεις.

Στην Ελβετία η προσφορά θέσεων μαθητείας αυξάνεται με το μέγεθος της επιχείρησης. Περίπου το 25% των εταιρειών με λιγότερους από 10 υπαλλήλους παρέχουν θέσεις μαθητείας, ενώ οι μεγάλες επιχειρήσεις που απασχολούν 100 άτομα ή περισσότερα συμμετέχουν κατά 80%. Στη Γερμανία 39% των μαθητευομένων είναι σε επιχειρήσεις με λιγότερους από 50 εργαζόμενους.

Η παροχή μαθητείας από τις ΜμΕ εξαρτάται σε μεγάλο βαθμό από το οικονομικό κόστος και τα αναμενόμενα οφέλη από τις περιόδους κατάρτισης. Οι επιχειρήσεις θα πρέπει να είναι ενήμερες για το κόστος της επιβάρυνσής τους από τη μαθητεία, για τα πιθανά κίνητρα, ιδιαίτερω εάν έχει συνδεθεί η αμοιβή των εκπαιδευομένων με θεσμοθετημένο κατώτατο μισθό και πλαίσιο προστασίας για αυτούς και κυρίως για τα οφέλη που μπορούν να αποκομίσουν από τη μαθητεία. Σημαντικό ρόλο μπορεί να έχει η ανάπτυξη δικτύων μαθητείας, δηλαδή συνεργασία μεταξύ διαφορετικών επιχειρήσεων, οι οποίες μπορούν να υποβάλλουν από κοινού προτάσεις μαθητείας, ιδίως αν πρόκειται για μικρές ή πολύ μικρές επιχειρήσεις.

Καταρτιζόμενοι

Οι καταρτιζόμενοι εκπαιδεύονται πάνω σε μια συγκεκριμένη ειδικότητα που τους προσφέρει το ανταγωνιστικό πλεονέκτημα να αποκτούν γνώσεις, ικανότητες και δεξιότητες που απαιτούνται για ένα συγκεκριμένο επάγγελμα. Η κατάρτιση που παίρνουν σε συγκεκριμένους επαγγελματικούς τομείς, κατά τη διάρκεια της μαθητείας τους στον χώρο των επιχειρήσεων, τους βοηθά να γίνουν ολοκληρωμένοι επαγγελματίες και αυξάνει σε μεγάλο βαθμό τις προοπτικές ένταξής τους στην αγορά εργασίας, αμέσως μετά την αποφοίτησή τους, είτε σε εξαρτημένη εργασία, είτε ως αυτοαπασχολούμενοι.

Παράλληλα, η εναλλαγή μεταξύ της θεωρητικής ή/και εργαστηριακής εκπαίδευσής τους στο σχολείο και της μαθητείας τους στην επιχείρηση παρέχει στους καταρτιζόμενους τη δυνατότητα να συνδέσουν τη θεωρία με την πράξη, τις γνώσεις με τις δεξιότητες και να αξιοποιήσουν τις γνώσεις τους για μια ομαλή μετάβαση στην απασχόληση. Πολλοί από τους εργοδότες στους οποίους πραγματοποιούν τη μαθητεία τους, τους προσφέρουν μια θέση εργασίας, αμέσως μετά την αποφοίτησή τους.

Τέλος, εξίσου σημαντικό για τους νέους μαθητευόμενους είναι η οικονομική ανεξαρτησία που τους παρέχει το δωϊκό σύστημα/μαθητεία, αφού κατά τη διάρκεια των σπουδών τους αμείβονται και τους παρέχεται πλήρης ασφαλιστική κάλυψη.

Τα πλεονεκτήματα για τους νέους θα μπορούσαμε να τα συνοψίσουμε ως ακολούθως:

- ✓ Απόκτηση πιστοποιημένου πτυχίου για συγκεκριμένες ειδικότητες, που ζητούνται από την αγορά εργασίας.
- ✓ Υψηλές προοπτικές για άμεση μετάβαση στην αγορά εργασίας.
- ✓ Καλύτερη εμπέδωση των γνώσεων που αποκτούν και σύνδεση με τις δεξιότητες που απαιτούνται για το επάγγελμα που έχουν επιλέξει.
- ✓ Αμοιβή και πλήρης ασφάλιση κατά τη διάρκεια των σπουδών.
- ✓ Ως εργαζόμενοι αμείβονται περισσότερο από αντίστοιχους ενήλικες με εκπαίδευση κάτω του δευτεροβάθμιου επιπέδου.
- ✓ Ως εργαζόμενοι αμείβονται περισσότερο από όσους αποφοίτησαν από την ανώτερη δευτεροβάθμια εκπαίδευση γενικής εκπαίδευσης.
- ✓ Όσον αφορά τις ευκαιρίες απασχόλησης, οι απόφοιτοι μαθητείας (ηλικίας 16-35 ετών) είναι λιγότερο πιθανό να είναι άνεργοι.

Απόψεις για τη συγκρισιμότητα διαδρομών εκπαίδευσης και κατάρτισης

Στο θέμα πώς συγκρίνονται τα αποτελέσματα του δωϊκού/μαθητείας συστήματος επαγγελματικής εκπαίδευσης και κατάρτισης με τα αποτελέσματα των συστημάτων γενικής εκπαίδευσης δεν υπάρχει εύκολη απάντηση, δεδομένων των διαφοροποιήσεων, τόσο εντός της ίδιας χώρας, όσο και μεταξύ χωρών και προγραμμάτων σπουδών. Θεσμικές και πολιτιστικές διαφορές μεταξύ των χωρών, καθώς και διαφορές στη διαθεσιμότητα δεδομένων σχετικά με τους εργαζομένους, τις θέσεις εργασίας και την αγορά εργασίας καθιστούν τα ευρήματα μη συγκρίσιμα.

Το μεγαλύτερο μέρος της βιβλιογραφίας συγκρίνει την απασχολησιμότητα των αποφοίτων επαγγελματικής εκπαίδευσης με τα αποτελέσματα μιας

άλλης ομάδας (π.χ. απόφοιτοι γενικής εκπαίδευσης ή άτομα που έχουν εγκαταλείψει το εκπαιδευτικό σύστημα κλπ.). Οι περισσότερες μελέτες διαπιστώνουν ότι η επαγγελματική εκπαίδευση είναι πιο αποτελεσματική όταν υπάρχει μεγάλη αντιστοιχία μεταξύ της επαγγελματικής κατάρτισης και των αναγκών της αγοράς εργασίας. Επιπλέον, η επαγγελματική κατάρτιση είναι περισσότερο αποτελεσματική όταν προσφέρεται σε μαθητές χαμηλής σχολικής απόδοσης και σε αυτούς που εργάζονται σε θέσεις εργασίας χαμηλής ειδίκευσης.

Ο Mane (1999) συνέκρινε τις αποδόσεις της επαγγελματικής κατάρτισης κατά τη διάρκεια των δεκαετιών 1970, 1980 και 1990 για τους απόφοιτους γυμνασίου που δεν φοιτούσαν σε ανώτερη εκπαίδευση και κατέληξε ότι αυτή αυξάνεται διαχρονικά. Ο Meer διαπιστώνει ότι οι απόφοιτοι, είτε της επαγγελματικής είτε της γενικής εκπαίδευσης, απολαμβάνουν καλύτερες αποδόσεις ακολουθώντας το μονοπάτι που επιλέγουν, υποδηλώνοντας ότι η επαγγελματική εκπαίδευση και η κατάρτιση παρέχει μια καλή εναλλακτική λύση για τους νέους που πραγματικά στοχεύουν να εργαστούν σε μεσαία τεχνικά επαγγέλματα (Meer, 2007).

Η συγκριτική απόδοση της μαθητείας και της εκπαίδευσης με βάση το σχολείο έχει επίσης μελετηθεί στη Γαλλία (Bonal, 2002), όπου διαπιστώθηκε ότι η μαθητεία έχει πολύ καλύτερη απόδοση στην ενσωμάτωση των νέων στην αγορά εργασίας. Ωστόσο, αυτό το πλεονέκτημα εξασθενεί με την πάροδο του χρόνου και δεν σχετίζεται με υψηλότερους μισθούς.

Ειδικότερα για τη μαθητεία, τα ποσοτικά στοιχεία για την αποτελεσματικότητα είναι σπάνια, ακόμη και σε χώρες όπου η μαθητεία είναι ευρέως διαδεδομένη. Μια μελέτη των αποδόσεων στο Ηνωμένο Βασίλειο, πριν από τη μεταρρύθμιση του 2004, διαπιστώνει ότι η μαθητεία αυξάνει τους μισθούς 5-7% για τους άνδρες, ενώ δεν έχει καμία επίδραση για τις γυναίκες (McIntosh, 2002). Η ίδια μελέτη εντοπίζει επίσης τομεακές διαφορές, με υψηλότερες αποδόσεις για άνδρες που εργάζονται σε μεταποιητικές βιομηχανίες, από ό,τι στον τομέα υπηρεσιών. Πιο πρόσφατα, ο ίδιος συγγραφέας συνέκρινε την αποτελεσματικότητα του χρηματοδοτούμενου από το κράτος προγράμματος μαθητείας στο Ηνωμένο Βασίλειο, το οποίο ξεκίνησε το 2004, με την αποτελεσματικότητα άλλων τύπων επαγγελματικών προσόντων. Η μελέτη διαπιστώνει ότι το 2004-2005, άτομα που ολοκλήρωσαν τη μαθητεία στο επίπεδο 3, το υψηλότερο επίπεδο, κέρδιζαν 18% περισσότερα από αυτά με μια μαθητεία επιπέδου 2, και οι απόφοιτοι επιπέδου 2 κέρδιζαν 16% περισσότερα από ό,τι οι νέοι με μια μαθητεία στο επίπεδο 1 που είναι το χαμηλότερο επίπεδο.

Η μαθητεία φαίνεται να υπερτερεί έναντι της επαγγελματικής εκπαίδευσης που λαμβάνει χώρα κυρίως στο σχολείο. Επιπλέον παράγοντας που πρέπει να αξιολογηθεί είναι ότι η ενδοσχολική ΕΕΚ κοστίζει περισσότερο από

τη μαθητεία. Σε αυτή την περίπτωση, ωστόσο, τα οφέλη εστιάζονται στις ευκαιρίες απασχόλησης στην αρχή της επαγγελματικής ζωής των νέων και όχι στα οικονομικά οφέλη.

3.2 Διδακτικό προσωπικό και διοίκηση μονάδας κατάρτισης

Το διδακτικό προσωπικό εξαρτάται από το σύστημα ΕΕΚ που εφαρμόζεται. Εάν η εκπαίδευση/κατάρτιση παρέχεται στο σχολείο οι διδάσκοντες είναι εκπαιδευτικοί του σχολικού συστήματος, εάν παρέχεται στην επιχείρηση ο επιβλέπων εκπαιδευτής είναι εργαζόμενος στην επιχείρηση, ο οποίος πρέπει να έχει επιμορφωθεί για τον σκοπό αυτό.

Οι εκπαιδευτικοί και οι εκπαιδευτές αποτελούν τον κεντρικό άξονα κάθε συστήματος ΕΕΚ και κάθε εκπαιδευτικής παρέμβασης, γενικότερα. Μεταδίδουν γνώσεις, δεξιότητες και στάσεις ζωής στους μαθητές, σύμφωνα με τα προγράμματα σπουδών και με τα δικά τους επίπεδα ικανοτήτων. Το διδακτικό προσωπικό πρέπει να διαθέτει συνδυασμό τεχνικών και παιδαγωγικών δεξιοτήτων και καλείται να επιλύσει προβλήματα που δεν σχετίζονται με την επαγγελματική τους επάρκεια, αλλά ανάγονται στην προσωπική ανάπτυξη και τη μετέπειτα πορεία των μαθητών ΕΕΚ. Αυτό που καθιστά τη διδασκαλία στην ΕΕΚ πραγματική πρόκληση είναι το γεγονός ότι, λόγω της ταχύτητας της καινοτομίας και της τεχνολογικής αλλαγής, οι τεχνικές γνώσεις και δεξιότητες απαξιώνονται πολύ πιο γρήγορα από ό,τι στη γενική εκπαίδευση. Για τους εκπαιδευτικούς και τους εκπαιδευτές της ΕΕΚ, η ενημέρωση στις τεχνολογικές εξελίξεις των μεθόδων παραγωγής είναι απαραίτητη συνιστώσα, και γι' αυτό η επιμόρφωση των εκπαιδευτικών θα πρέπει να συμπεριλαμβάνει και εμπειρία στην επιχείρηση. Η ποιότητα των προγραμμάτων ΕΕΚ εξαρτάται σημαντικά από τις ικανότητες του διδακτικού προσωπικού.

Στο σύστημα μαθητείας της Γερμανίας, οι εκπαιδευτές είναι υπεύθυνοι για την καθοδήγηση των μαθητευομένων και την ορθή εφαρμογή του προγράμματος μαθητείας εντός της επιχείρησης. Κατέχουν δίπλωμα ανώτερης ή ανώτατης εκπαίδευσης και τουλάχιστον έξι χρόνια επαγγελματικής εμπειρίας. Οι υποψήφιοι εκπαιδευτές καλούνται να παρακολουθήσουν ειδικό πρόγραμμα «κατάρτισης για εκπαιδευτές», το οποίο διαρκεί πάνω από 100 ώρες και παρέχεται από τα επιμελητήρια, ώστε να εξασφαλιστεί ότι διαθέτουν την απαιτούμενη παιδαγωγική επάρκεια. Για την πιστοποίηση της παιδαγωγικής τους επάρκειας, τα βιομηχανικά και εμπορικά επιμελητήρια διενεργούν ειδικές εξετάσεις και χορηγούν πιστοποιητικό. Το κόστος καλύπτεται από την επιχείρηση ή από το κράτος.

Εξίσου σημαντικός παράγοντας που καθορίζει την αποτελεσματικότητα των δομών κατάρτισης είναι ο διευθυντής αυτής ή οποιοδήποτε άλλο όργανο έχει τη διοικητική διαχείρισή της. Η διαχείριση μιας μονάδας κατάρτισης απαιτεί σύνθετες διοικητικές ικανότητες, διότι έχει την ευθύνη του διδακτικού προσωπικού και των μαθητών, της υλικοτεχνικής υποδομής, της οικονομικής διαχείρισης, της επικοινωνίας με τους συνεργάτες και τις οικογένειες των μαθητών και αποτελεί τον συνδετικό κρίκο μεταξύ της δομής κατάρτισης και της επιχείρησης. Πολλές χώρες έχουν καθιερώσει συστήματα αξιολόγησης ή διασφάλισης ποιότητας για την απόδοση των μονάδων κατάρτισης.

3.3 Επαγγελματικά περιγράμματα

Με τα επαγγελματικά περιγράμματα εφαρμόζεται ένα σύστημα καταγραφής των γνωσιακών παραμέτρων και των επαγγελματικών προδιαγραφών που συνθέτουν ένα επάγγελμα. Συνεπώς, στο επαγγελματικό περίγραμμα ορίζεται το σύνολο των βασικών και επιμέρους λειτουργιών που αφορούν το αντικείμενο εργασίας ενός επαγγέλματος, καθώς και οι αντίστοιχες γνώσεις, δεξιότητες και ικανότητες που απαιτούνται για την άσκηση του επαγγέλματος.

Με την πιστοποίηση των επαγγελματικών περιγραμμάτων επιτυγχάνεται:

- Η σύνδεση του περιεχομένου των προγραμμάτων ΕΕΚ με τις απαιτούμενες γνώσεις και δεξιότητες για την άσκηση συγκεκριμένου επαγγέλματος.
- Η διασφάλιση της ποιότητας και αποτελεσματικότητας των προγραμμάτων αρχικής και συνεχιζόμενης ΕΕΚ.
- Η διευκόλυνση της σύμπτωσης των πολιτικών στον τομέα της ΕΕΚ και των αναγκών της αγοράς εργασίας.
- Η διασφάλιση ποιότητας των προγραμμάτων σπουδών.

Τα επαγγελματικά περιγράμματα αποτελούν σημαντικό εργαλείο και συνιστώσα για την παροχή αξιόπιστης ΕΕΚ, υπό τις συνθήκες ότι: πραγματοποιούνται με την ουσιαστική συμμετοχή των κοινωνικών εταίρων, αφορούν σύγχρονα επαγγέλματα και οικονομικές δραστηριότητες και αξιοποιούνται από τους φορείς ανάπτυξης των προγραμμάτων σπουδών.

3.4 Πιστοποίηση

Πολλά συστήματα επαγγελματικής κατάρτισης εστιάζουν στην προετοιμασία για τις τελικές εξετάσεις ή την πιστοποίηση, που γίνονται με παρωχημένα συστήματα, αποσυνδεδεμένα από τις απαιτήσεις της αγοράς εργασίας. Γι' αυτό, οι εργοδότες δίνουν μικρή προσοχή στα επίσημα προσόντα στη διαδικασία πρόσληψης, καθώς γνωρίζουν την αναποτελεσματικότητα των μεθόδων πιστοποίησης των δεξιοτήτων.

Η επίλυση του προβλήματος είναι να οργανωθούν οι εξετάσεις κατά τέτοιο τρόπο, ώστε να ανταποκρίνονται στις δεξιότητες που απαιτούνται από τα επαγγελματικά περιγράμματα και να εκσυγχρονίζονται σε τακτά χρονικά διαστήματα. Οι επιχειρήσεις και οι κοινωνικοί εταίροι πρέπει να συμμετέχουν στις εξετάσεις και στην πιστοποίηση των αποφοίτων, όπως γίνεται παραδοσιακά από τα βιομηχανικά επιμελητήρια στη Γερμανία και στην Ελβετία και οι εξετάσεις να περιλαμβάνουν το θεωρητικό μέρος, αλλά και την εξέταση των πρακτικών δεξιοτήτων σε συνθήκες επιχείρησης.

3.5 Συμπράξεις δημόσιου και ιδιωτικού τομέα

Τροχοπέδη στον μετασχηματισμό και στην αναβάθμιση των συστημάτων ΕΕΚ είναι οι περιορισμένοι οικονομικοί πόροι και ιδίως αυτών του δημόσιου τομέα, ο οποίος φέρει το κύριο βάρος στις περισσότερες χώρες. Θα πρέπει να αναζητηθούν νέα εργαλεία χρηματοδότησης, επιπλέον του δημόσιου προϋπολογισμού και των χρηματοδοτικών εισροών, από διεθνείς οργανισμούς και το πλέον πρόσφορο μέσο είναι η άντληση πόρων από τον ιδιωτικό τομέα.

Οι συμπράξεις δημόσιου-ιδιωτικού τομέα (ΣΔΙΤ) είναι μια πρόταση για τη σύνδεση ΕΕΚ και επιχειρήσεων. Ο όρος χρησιμοποιείται για ένα ευρύ φάσμα πολιτικών, συστημάτων χρηματοδότησης και πλαισίων προγράμματος σπουδών, που έχουν ως κοινό στόχο ένα καθορισμένο επίπεδο επικοινωνίας μεταξύ εκπαιδευτικών και εργοδοτών (Hawley, 2007: 2).

Η συνεργασία δημόσιου-ιδιωτικού τομέα πραγματοποιείται σε πολλά επίπεδα και μπορεί να είναι κάθετη, μεταξύ των τοπικών εταιρών και της κεντρικής διοίκησης, ή οριζόντια μεταξύ τοπικών παραγόντων ή μεταξύ εθνικών δομών.

Η δημιουργία αποτελεσματικών και βιώσιμων ΣΔΙΤ εξαρτάται σε μεγάλο βαθμό από το πόσο το κράτος είναι διατεθειμένο να εκχωρήσει την εξουσία και την ευθύνη του στον ιδιωτικό τομέα και τον βαθμό ελέγχου που διατηρεί το κράτος στα κοινά συστήματα. Εξίσου σημαντική είναι η έκταση της εξουσίας και της ευθύνης την οποία οι ιδιωτικοί εταίροι είναι πρόθυμοι και ικανοί να αναλάβουν, η οποία εξαρτάται σαφώς από τη χρηματοδοτική ικανότητα του ιδιωτικού τομέα, τις οργανώσεις εργοδοτών και εργαζομένων και άλλων ιδιωτικών εταιρών (Mitchell, 1998).

Καλή πρακτική: Χαρακτηριστικό παράδειγμα ΣΔΙΤ είναι η κατασκευή διακοσίων νέων βιοκλιματικών σχολικών εγκαταστάσεων από τη Φλαμανδική Κοινότητα του Βελγίου, όπου προσέλκυσε ιδιωτικές επενδύσεις 1,5 δισεκατομμύρια ευρώ. Οι εταίροι, που επένδυσαν στα σχολικά κτήρια μέσω του συστήματος ΣΔΙΤ, πρέπει να τα συντηρούν σε ένα συμφωνημένο επίπεδο λειτουργίας για 30 χρόνια και σε αντάλλαγμα, τα σχολικά συμβούλια τους καταβάλουν χρηματοδοτική μίσθωση, επιχορηγούμενη εν μέρει από τον δημόσιο οργανισμό εκπαιδευτικών υποδομών. Στο τέλος της 30ετούς περιόδου μίσθωσης, η ιδιοκτησία μεταβιβάζεται στα σχολικά συμβούλια χωρίς επιπλέον κόστος. Μέσω αυτής της διαδικασίας αυξήθηκε ο αριθμός των σχολείων κατά 5% στη Φλαμανδική Κοινότητα του Βελγίου.

Τα σχήματα ΣΔΙΤ είναι επιτυχημένα χάρη στο εύρος των έργων που δύνανται να χρηματοδοτήσουν και στην αποτελεσματικότητά τους στη συμπλήρωση δημόσιων πόρων με ιδιωτικά κεφάλαια, για την ανάπτυξη βιώσιμων και μακροχρόνιων λύσεων σε πιεστικά προβλήματα.

Στις συμπράξεις ΣΔΙΤ θα πρέπει να μελετηθεί η χρηματοδότηση βάσει αποτελεσμάτων - ΧΒΑ (Payment by Results - PbR). Αυτή η μέθοδος χρηματοδότησης συνδέει το ποσό της αμοιβής του ιδιωτικού φορέα που συμμετέχει σε ένα έργο με το ποσοστό επίτευξης συγκεκριμένων στόχων που έχουν τεθεί και συμφωνηθεί εξαρχής.

Στη διαδικασία ΧΒΑ τα κύρια χαρακτηριστικά είναι τα εξής:

- Η πληρωμή γίνεται βάσει του αποτελέσματος, που έχει συμφωνηθεί εξ αρχής. Το αποτέλεσμα αυτό, πρέπει να είναι σύμφωνο με τους στόχους της εκάστοτε δράσης, συγκεκριμένο, ρεαλιστικό και επαληθεύσιμο. Για την παρακολούθηση της επίτευξης του αποτελέσματος τίθενται συγκεκριμένοι δείκτες αποτελεσματικότητας (Key Performance Indicators, KPIs) που ποσοτικοποιούν τον προσυμφωνημένο στόχο.
- Ο ανάδοχος φορέας έχει γενικά τη διακριτική ευχέρεια όσον αφορά τον τρόπο επίτευξης του συγκεκριμένου αποτελέσματος (το είδος των δράσεων, τα χρησιμοποιούμενα μέσα και τον τρόπο οργάνωσης αυτών), τηρώντας βέβαια τις προδιαγραφές που θέτει ο εντολέας και εντός του υφιστάμενου θεσμικού πλαισίου.
- Η πληρωμή γίνεται κατόπιν ανεξάρτητης επαλήθευσης και αξιολόγησης του αποτελέσματος. Η πληρωμή μπορεί να εξαρτηθεί όχι μόνο από την επίτευξη του συγκεκριμένου αποτελέσματος, αλλά και από τον χρόνο επίτευξης του αποτελέσματος αυτού (Μακαντάση και Βαλεντής, 2021).

3.6 Αποτίμηση της απόδοσης της ΕΕΚ

Η διαθέσιμη εμπειρική ανάλυση του αντίκτυπου του τύπου εκπαίδευσης στα άτομα είναι σχετικά περιορισμένη και παρέχει αντιφατικές πληροφορίες. Επικεντρώνεται κυρίως στο κατά πόσον η επαγγελματική εκπαίδευση είναι αποτελεσματική στη διευκόλυνση της μετάβασης των νέων από το σχολείο στην εργασία. Ωστόσο, οι υπάρχουσες μελέτες δεν έχουν καταλήξει σε συνολικό πλεονέκτημα της επαγγελματικής σε σχέση με τη γενική εκπαίδευση, ως προς τα αποτελέσματα της αγοράς εργασίας και την απασχόληση των νέων. Εκτός της δυσκολίας σύγκρισης γενικής και επαγγελματικής εκπαίδευσης εντός μίας χώρας, είναι δύσκολη η συγκριτική μελέτη της απόδοσης της ΕΕΚ μεταξύ διαφορετικών χωρών για διαφορετικούς λόγους:

- Ο ορισμός και η παροχή ΕΕΚ ποικίλλει σημαντικά μεταξύ των χωρών. Τα συστήματα ΕΕΚ κυμαίνονται από πολύ ρυθμιζόμενες δομές στις χώρες που εφαρμόζεται το σύστημα μαθητείας, έως μορφές όπως στο Ηνωμένο Βασίλειο, όπου η επαγγελματική εκπαίδευση είναι πολύ κατακερματισμένη και οι μαθητείες δεν έχουν καθορισμένη ταυτότητα. Το κόστος και τα οφέλη των εναλλακτικών μορφών ΕΕΚ διαφέρουν ανάλογα. Κατά συνέπεια, είναι δύσκολο να πραγματοποιηθεί μια συνολική αξιολόγηση κόστους-οφέλους και να καταλήξουμε σε γενικά συμπεράσματα.
- Άλλοι παράγοντες που αυξάνουν την πολυπλοκότητα της ανάλυσης κόστους-οφέλους περιλαμβάνουν τη δομή της επαγγελματικής εκπαίδευσης και κατάρτισης (σε επαγγελματικά σχολεία ή στον χώρο εργασίας) και το συγκεκριμένο επάγγελμα ή του κλάδου της οικονομίας. Χαρακτηριστικά των μαθητών, όπως η ηλικία και το επίπεδο της προηγούμενης σχολικής τους εκπαίδευσης, ο χρόνος που απαιτείται για την ολοκλήρωση ενός προγράμματος ΕΕΚ και η εύρεση μιας θέσης μαθητείας δυσχεραίνουν επιπλέον την ανάλυση.

Επειδή δεν υπάρχει τυποποιημένη προσέγγιση για τη συλλογή δεδομένων ΕΕΚ, οι πηγές διαφέρουν σημαντικά και συχνά είναι ελλιπείς ή δεν επιτρέπουν τη διάκριση μεταξύ επαγγελματικών και γενικών σπουδών.

Ο Billett (1998) αναφέρει ότι ενώ οι κυβερνήσεις επιθυμούν να αποδείξουν ότι οι δημόσιες δαπάνες στην ΕΕΚ παράγουν αποδεδειγμένα οφέλη, το

ενδιαφέρον των επιχειρήσεων να εκτιμήσουν τον αντίκτυπο της κατάρτισης στην παραγωγικότητα είναι περιορισμένο, αδυνατώντας να παρέχουν τα απαραίτητα δεδομένα για την ανάλυση.

Μια περαιτέρω μεθοδολογική δυσκολία είναι ότι ενώ το κόστος και τα άμεσα οφέλη, συμπεριλαμβανομένων των κερδών και των ευκαιριών απασχόλησης για τους μαθητές μετά την αποφοίτησή τους από ένα πρόγραμμα ΕΕΚ, είναι σχετικά απλό να μετρηθούν, τα μεσοπρόθεσμα και μακροπρόθεσμα οφέλη, όπως η κινητικότητα ή η ικανότητα αναβάθμισης των δεξιοτήτων κατά τη διάρκεια ζωής του ατόμου, είναι πολύ πιο δύσκολο να ποσοτικοποιηθούν.

Ο ορισμός της επαγγελματικής εκπαίδευσης δεν είναι ταυτόσημος μεταξύ των χωρών, οπότε το τι ορίζει κάθε χώρα ως επαγγελματική εκπαίδευση μπορεί να είναι πολύ διαφορετικό από τον ορισμό κάποιας άλλης, ακόμη και όταν η βασική θεσμική δομή φαίνεται παρόμοια. Ως εκ τούτου, πολλές από τις υπάρχουσες αναλύσεις συγκρίνουν πολύ διαφορετικά είδη προγραμμάτων.

Αποδοτικότητα της ΕΕΚ

Για μια ανάλυση της αποδοτικότητας ενός συστήματος εκπαίδευσης και κατάρτισης τόσο σε οικονομικό όσο και κοινωνικό επίπεδο, απαιτείται μια επιστημονική προσέγγιση η οποία θα προσδιορίζει τα αίτια και τις συνέπειες και θα καταλήγει σε ποσοτικά αποτελέσματα. Δεδομένου ότι η διαδικασία της εκπαίδευσης περιλαμβάνει πολλές μη οικονομικές πτυχές, η ανάλυση απαιτεί διεπιστημονική προσέγγιση.

Βασική έννοια στα οικονομικά της εκπαίδευσης είναι η έννοια του ανθρώπινου κεφαλαίου, το οποίο ορίζεται ως το σύνολο των γνώσεων, ικανοτήτων και άλλων χαρακτηριστικών, που ενσωματώνει το άτομο και είναι σχετικό με την οικονομική δραστηριότητα (ΟΟΣΑ). Η κεντρική ιδέα της ανάλυσης της απόδοσης της εκπαίδευσης είναι ότι αυτή αποτελεί μια επένδυση στο ανθρώπινο κεφάλαιο που επιτρέπει στο άτομο να συνεισφέρει στην κοινωνία με παραγωγικό τρόπο. Όπως κάθε επένδυση, η επένδυση σε ανθρώπινο κεφάλαιο απαιτεί αρχικό κόστος, σε όρους άμεσων δαπανών και κόστος ευκαιρίας του χρόνου των μαθητών, το οποίο αναλαμβάνεται με την προσδοκία ότι αυτή η επένδυση θα παράγει μελλοντικά οφέλη, για το άτομο και την κοινωνία, σε όρους υψηλότερης παραγωγικότητας, υψηλότερων μισθών, χαμηλότερου κινδύνου ανεργίας κ.ο.κ.

Η έννοια της αποδοτικότητας συνδέει το αποτέλεσμα μιας διαδικασίας (εκροές) με τις εισροές. Ένα σύστημα λέγεται ότι είναι αποδοτικό όταν από μια δεδομένη εισροή λαμβάνεται η μέγιστη εκροή, ή εάν λαμβάνεται μια δεδομένη εκροή με ελάχιστη εισροή. Το αποτέλεσμα μπορεί να μετρηθεί με

όρους επίτευξης στόχων του συστήματος εκπαίδευσης και κατάρτισης, όπως ποσοστά ολοκλήρωσης, είτε εκτός του εκπαιδευτικού συστήματος, όπως οι πιθανότητες απασχόλησης ή το ύψος των αποδοχών. Η αποτελεσματική χρήση πόρων διακρίνεται: πρώτον, στην αποδοτικότητα που αφορά την αποτελεσματική κατανομή διαφορετικών πόρων, δηλαδή την επιλογή του περισσότερο αποδοτικού μείγματος εισροών (αποδοτική κατανομή) και δεύτερον, στην αποτελεσματικότητα που αφορά στη χρήση του καθενός εκ των πόρων αποτελεσματικά, δηλαδή, αξιοποιώντας καλύτερα κάθε δεδομένη εισροή (τεχνική απόδοση).

Καθώς η ανάλυση κόστους-οφέλους αποτελεί ένα εργαλείο μέτρησης οικονομικών αποδόσεων, οι εφαρμογές ανάλυσης κόστους-οφέλους στην εκπαίδευση εστιάζουν στα οικονομικά οφέλη της εκπαίδευσης. Λόγω της πολλαπλότητας των εκπαιδευτικών στόχων, υποστηρίζεται από πολλούς αναλυτές ότι η ανάλυση κόστους-οφέλους δεν είναι εφαρμόσιμη στην εκπαίδευση. Για σκοπούς ανάλυσης κόστους-οφέλους μιας επένδυσης, ωστόσο, είναι απαραίτητο να προσδιοριστεί το κόστος σε όρους του συνολικού κόστους ευκαιρίας ενός έργου, δηλαδή όλων των πραγματικών πόρων που εξαντλούνται από το έργο, καθώς συχνά εξομοιώνεται λανθασμένα το «κόστος εκπαίδευσης» με τις «δαπάνες για την εκπαίδευση». Ταυτόχρονα όμως το εκπαιδευτικό σύστημα καταναλώνει και επιπλέον πόρους που έχουν εναλλακτική χρήση, παρόλο που αυτοί δεν αντικατοπτρίζονται στις τρέχουσες δαπάνες για εκπαίδευση. Το πιο προφανές παράδειγμα είναι οι ίδιοι οι μαθητές, που στερούν τις υπηρεσίες τους από την αγορά εργασίας επιλέγοντας να συνεχίσουν την εκπαίδευσή τους. Είναι επομένως προφανές ότι η μέτρηση του κόστους της εκπαίδευσης, για σκοπούς ανάλυσης κόστους-οφέλους, περιλαμβάνει περισσότερα από έναν απλό υπολογισμό των δαπανηθέντων χρημάτων και αποτελεί μια προσπάθεια εκτίμησης του συνόλου του κόστους της επένδυσης στην εκπαίδευση, από την άποψη των ευκαιριών που έχουν εγκαταλειφθεί, είτε από το σύνολο της κοινωνίας, είτε από τους ιδιώτες.

Αξιολόγηση της επένδυσης στην ΕΕΚ

Για να αξιολογήσουμε την εκπαίδευση ως επένδυση χρειαζόμαστε μία εκτίμηση της αναμενόμενης συμβολής της στα μελλοντικά επίπεδα εισοδήματος ή παραγωγής. Ο προφανής τρόπος με τον οποίο η εκπαίδευση συμβάλλει στο μελλοντικό εισόδημα είναι με την παροχή δεξιοτήτων και γνώσεων στο εργατικό δυναμικό, βελτιώνοντας έτσι την παραγωγικότητά του. Εάν η παραγωγικότητα των κατάρτισμένων εργαζομένων είναι υψηλότερη από εκείνη των ανειδίκευτων, αυτό θα αντικατοπτρίζεται στην αυξημένη παραγωγή και σε υψηλότερες αποδοχές για τους πρώτους.

Αυτή η μέθοδος έχει αναδείξει ότι: (α) οι αποδόσεις συνδέονται άμεσα με το επίπεδο εκπαίδευσης σε κάθε στάδιο του εργασιακού βίου, (β) οι

αποδόσεις αυξάνονται με το πέρασμα του χρόνου έως τη μέση ηλικία, ενώ κατόπιν παραμένουν σταθερές ή και μειώνονται, (γ) στους εργαζόμενους με υψηλό επίπεδο εκπαίδευσης η ψαλίδα ανάμεσα στις αρχικές και τελικές αποδόσεις είναι κατά πολύ μεγαλύτερη από αυτή που παρατηρείται σε αυτούς με χαμηλότερο επίπεδο εκπαίδευσης, καθώς και η ηλικία στην οποία οι αποδόσεις φτάνουν στο αποκορύφωμά τους είναι μεγαλύτερη για τους πρώτους, ενώ σε ορισμένες λίγες περιπτώσεις, οι υψηλές αποδόσεις του εξειδικευμένου εργατικού δυναμικού συνεχίζουν να αυξάνονται μέχρι τη συνταξιοδότηση.

Παρά τις ανωτέρω δυσκολίες και περιορισμούς γίνονται προσπάθειες να αποτιμηθούν τόσο το κόστος όσο και τα οφέλη της επαγγελματικής εκπαίδευσης και κατάρτισης και να μελετηθεί εάν η επένδυση σε αυτήν αποφέρει τα αναμενόμενα αποτελέσματα. Αυτή η πληροφορία είναι χρήσιμη τόσο για τις κυβερνήσεις, όσο και για τις επιχειρήσεις και τα μεμονωμένα άτομα. Για την κυβέρνηση, η συνεχής ανατροφοδότηση σχετικά με την απόδοση του συστήματος είναι σημαντική για να δικαιολογήσει τα υπάρχοντα επίπεδα δημόσιων δαπανών –ή εάν εξετάζονται αλλαγές, την αύξηση των επενδύσεων. Για τις επιχειρήσεις, η κατανόηση του κόστους και των αποδόσεων της κατάρτισης βοηθά να λαμβάνουν αποφάσεις σχετικά με τον τρόπο αποτελεσματικότερης διαχείρισης των δαπανών κατάρτισης, ενώ στα άτομα συμβάλλει ώστε να κάνουν μια τεκμηριωμένη επιλογή σχετικά με τη συμμετοχή τους ή όχι στο σύστημα ΕΕΚ.

Κατά την αξιολόγηση της ΕΕΚ ως επένδυση πρέπει να λαμβάνονται υπόψη οι άμεσες δαπάνες (όπως οι μισθοί των μαθητευομένων, το κόστος εκπαίδευσης του προσωπικού, η αγορά διδακτικού υλικού, η προμήθεια εξοπλισμού, οι κτηριακές υποδομές κλπ.), οι έμμεσες (π.χ. οι φόροι), το κόστος ευκαιρίας με τη μορφή διαφυγόντων εσόδων εκ μέρους των μαθητευομένων και παραγωγής εκ μέρους της επιχείρησης, καθώς και τα βραχυπρόθεσμα αλλά και τα μακροπρόθεσμα οφέλη για τα άτομα, την κοινωνία και τις επιχειρήσεις.

Σε σύγκριση με τη γενική εκπαίδευση, το κόστος της ΕΕΚ είναι σημαντικό, ιδίως για τα επαγγέλματα που απαιτούν εξοπλισμό και εξειγμένη υποδομή. Στη Γερμανία, το δυϊκό σύστημα/μαθητεία συνολικά κοστίζει 10.800 ευρώ ετησίως ανά άτομο (μη συμπεριλαμβανομένων των μισθών των μαθητευομένων), πολύ περισσότερο από τα 4.500 ευρώ ανά φοιτητή της τριτοβάθμιας ΕΕΚ και τα 5.500 ευρώ ανά φοιτητή τριτοβάθμιας ακαδημαϊκής εκπαίδευσης. Όμως είναι δύσκολο, ακόμη και για χώρες που διαθέτουν δεδομένα, να βρούμε αναλυτικά στοιχεία για τις δαπάνες κατάρτισης ή την ακριβή κατανομή των δαπανών κατάρτισης μεταξύ ατόμων, εργοδοτών και κυβερνήσεων.

Κόστος και οφέλη για την οικονομία

Η εκπαίδευση, σε όλα τα επίπεδα, είναι ένας σημαντικός τομέας πολιτικής ο οποίος απορροφά σημαντικό ποσοστό δημόσιων δαπανών. Προκειμένου η εκπαίδευση και η κατάρτιση να είναι μια αξιόλογη επένδυση για την κυβέρνηση, οι κρατικές δαπάνες θα πρέπει να αντισταθμίζονται από αυξήσεις στην απασχόληση και την παραγωγικότητα με οποιαδήποτε θετική επίδραση έχει αυτό στο ακαθάριστο εγχώριο προϊόν.

Υπάρχουν δύο βασικοί τρόποι με τους οποίους η εκπαίδευση και η κατάρτιση μπορούν να επηρεάσουν την οικονομία: μέσω βελτιώσεων της απασχολησιμότητας των αποφοίτων και μέσω της αυξημένης παραγωγικότητας. Οι περισσότερες μελέτες που διερευνούν τον αντίκτυπο της εκπαίδευσης και της κατάρτισης στην απασχολησιμότητα και την παραγωγικότητα επικεντρώνονται στην απόκτηση των προσόντων μέσω τυπικής εκπαίδευσης, αγνοώντας έτσι τις δεξιότητες που δεν είναι επίσημα πιστοποιημένες. Αυτό οφείλεται στη δυσκολία μέτρησης τέτοιων δεξιοτήτων. Για να ξεπεράσει το πρόβλημα το Ευρωπαϊκό Κέντρο για την Ανάπτυξη της Επαγγελματικής Κατάρτισης (European Centre for the Development of Vocational Training – Cedefop) (2013) χρησιμοποιεί ένα δείκτη δεξιοτήτων που λαμβάνει υπόψη πιστοποιημένες και μη πιστοποιημένες δεξιότητες, σε μια μελέτη που εξετάζει τη σχέση μεταξύ τύπων δεξιοτήτων και επιπέδων παραγωγικότητας σε επτά ευρωπαϊκές χώρες. Η αύξηση της παραγωγικότητας φάνηκε να συμβαίνει λόγω της συσσώρευσης δεξιοτήτων, ιδίως δεξιοτήτων υψηλού και ενδιάμεσου επιπέδου. Οι συγγραφείς κάνουν μια ενδιαφέρουσα παρατήρηση: για να επιτευχθεί υψηλότερη παραγωγικότητα, οι χώρες απαιτούν δεξιότητες υψηλού και μεσαίου επιπέδου –το ένα επίπεδο δεξιοτήτων δεν είναι πιο αποτελεσματικό από το άλλο. Επιπλέον, η έρευνα δείχνει ότι οι οικονομικές αποδόσεις διαφορετικών μειγμάτων δεξιοτήτων ποικίλλουν μεταξύ τομέων και χωρών. Αυτές οι διαφορές μπορεί να οφείλονται σε διαφορετικούς συνδυασμούς εξειδίκευσης ανά τομέα και χρήσης δεξιοτήτων.

Παρά το γεγονός ότι οι περισσότερες έρευνες που διερευνούν την αποτελεσματικότητα της ΕΕΚ επικεντρώνονται στην οικονομική διάσταση, έχει αναγνωριστεί ότι η εκπαίδευση (συμπεριλαμβανομένης της ΕΕΚ) μπορεί να αποφέρει οφέλη εκτός αγοράς. Κοιτάζοντας τη διεθνή βιβλιογραφία, μπορούμε να βρούμε παραδείγματα ερευνών που έχουν διερευνήσει τα μη οικονομικά οφέλη της εκπαίδευσης σε επίπεδο χώρας ή κοινωνίας. Όπως συνοψίζεται από το Cedefop (2011a), τα κύρια οφέλη που έχουν διαπιστωθεί στην ΕΕ περιλαμβάνουν τη βελτίωση της υγείας, τον εκδημοκρατισμό και τα ανθρώπινα δικαιώματα, τη βελτίωση του περιβάλλοντος, τη μείωση της εγκληματικότητας αλλά και της χρήσης ναρκωτικών. Η ΕΕΚ συγκεκριμένα δεν έχει λάβει τόσο μεγάλη προσοχή όσο η γενική εκπαίδευση, αν και το Cedefop διερευνά δύο μηχανισμούς με τους οποίους η ΕΕΚ μπορεί να παράγει μακροοικονομικά οφέλη: αυξάνοντας το συνολικό

επίπεδο του ανθρώπινου κεφαλαίου και μέσω μιας θετικής συμβολής στην εκπαιδευτική ισότητα.

Πίνακας 3.4. Άμεσο και έμμεσο κόστος ΕΕΚ

	Ενδοσχολική ΕΕΚ	Μαθητεία
Άτομο	<ul style="list-style-type: none"> Ατομικά έξοδα φοιτητών. Χρεώσεις υλικού/εξοπλισμού. 	<ul style="list-style-type: none"> Αποδοχή χαμηλότερων μισθών. Κόστος ευκαιρίας (απωλεσθέντα κέρδη ως ανειδίκευτος εργαζόμενος).
Εργοδότης	<ul style="list-style-type: none"> Οικονομική υποστήριξη για προσωπικό/εκπαιδευόμενους. 	<ul style="list-style-type: none"> Πληρωμή των μισθών (και κόστος εργασίας) υψηλότερα από την παραγωγικότητα. Λάθη από άπειρους εκπαιδευόμενους, σπατάλη πόρων και χρόνου έμπειρων εργαζομένων. Μαθήματα κατάρτισης στην επιχείρηση (υλικό, ειδικά ρούχα, μισθός εκπαιδευτή, διοίκηση).
Κράτος	<ul style="list-style-type: none"> Κρατική χρηματοδότηση εκπαιδευτικών ιδρυμάτων. Υποτροφίες, επιχορηγήσεις και δάνεια. 	<ul style="list-style-type: none"> Επιδοτήσεις σε εταιρείες κατάρτισης. Οικονομικές επιδοτήσεις σε επιχειρήσεις (φορολογικές ελαφρύνσεις).

Πηγή: ΟΟΣΑ, 2008, "Costs and Benefits in Vocational Education and Training".

Η ΕΕΚ έχει σημαντικά οφέλη για το άτομο, την επιχείρηση, την κοινωνία και την οικονομία. Το αποτελεσματικό σύστημα ΕΕΚ πρέπει να εξισορροπεί τα οφέλη μεταξύ των επιμέρους μερών.

Πίνακας 3.5. Οφέλη Επαγγελματικής Εκπαίδευσης και Κατάρτισης

	Άτομο	Επιχειρήσεις	Οικονομία/κοινωνία
Βραχυπρόνια οφέλη	<ul style="list-style-type: none"> Ευκαιρίες απασχόλησης Ύψος αποδοκών Ικανοποίηση από την εργασία 	<ul style="list-style-type: none"> Υψηλότερη παραγωγικότητα Εξοικονόμηση κόστους από την πρόσληψη νέων εξειδικευμένων εργαζομένων 	<ul style="list-style-type: none"> Εξοικονόμηση παροχών
Μακροπρόνια οφέλη	<ul style="list-style-type: none"> Ευελιξία και κινητικότητα Διά βίου μάθηση Κοινωνική αποδοχή 	<ul style="list-style-type: none"> Βελτίωση της εικόνας της επιχείρησης Μικρότερη κινητικότητα εργαζομένων 	<ul style="list-style-type: none"> Εξωτερικά οφέλη από αύξηση της παραγωγικότητας λόγω του καλύτερου επιπέδου εκπαίδευσης Αύξηση των φορολογικών εσόδων από υψηλότερα κέρδη και αποδοχές

Πηγή: ΟΟΣΑ, 2008, "Costs and Benefits in Vocational Education and Training".

Παρά τις διαφορές μεθοδολογικές προσεγγίσεις η απόκτηση σαφούς εικόνας, για το πώς οι κρατικές επενδύσεις στην ΕΕΚ συμβάλλουν στην οικονομική ανάπτυξη είναι δύσκολη για διάφορους λόγους.

- Η επένδυση στην ΕΕΚ δεν βαρύνει μόνο την κυβέρνηση, αλλά και τους μαθητές και τις επιχειρήσεις. Αυτές οι συνεισφορές δεν καταγράφονται εύκολα και κατά τη μέτρηση της απόδοσης δεν είναι εύκολα διακριτή η συνεισφορά κάθε μέρους. Κάποιες μελέτες έχουν καταλήξει στο συμπέρασμα ότι οι ιδιωτικές επενδύσεις στην ανάπτυξη δεξιοτήτων μπορεί να είναι τόσο μεγάλες, όσο και οι δημόσιες δαπάνες. Οι δημόσιες

δαπάνες για την ΕΕΚ μπορούν επίσης να πραγματοποιηθούν έμμεσα μέσω άλλων κυβερνητικών κινήτρων (όπως εκπτώσεις φόρου μισθοδοσίας, προγράμματα ανάπτυξης εργατικού δυναμικού, μπόνους) τα οποία είναι πιο δύσκολο να ενσωματωθούν σε οποιαδήποτε εκτίμηση της απόδοσης της επένδυσης.

- Η συμμετοχή στην επίσημη κατάρτιση και η απόκτηση ενός τίτλου σπουδών, συμβάλλει μόνο εν μέρει στην επιρροή της ΕΕΚ στην οικονομία. Οι άνθρωποι αναπτύσσουν δεξιότητες μέσω πολλών διαφορετικών μηχανισμών, όπως η άτυπη και μη τυπική μάθηση, καθώς και η μάθηση στον χώρο εργασίας. Οι δεξιότητες αυτές είναι δύσκολο να μετρηθούν και, ως εκ τούτου, οι περισσότερες αναλύσεις βασίζονται στη συμμετοχή και στην ολοκλήρωση της επίσημης εκπαίδευσης, αγνοώντας δεξιότητες που δεν είναι επίσημα πιστοποιημένες. Αυτό μπορεί να οδηγήσει σε υπερεκτίμηση του οφέλους στην οικονομία, ως αποτέλεσμα της τυπικής εκπαίδευσης και κατάρτισης, καθώς οι δεξιότητες που αναπτύσσονται μέσω άλλων μορφών κατάρτισης δεν εκτιμώνται.

Κόστος και οφέλη για τις επιχειρήσεις

Το Cedefop συνοψίζει μελέτες στην ΕΕ που διερεύνησαν τα οφέλη της αγοράς για τις επιχειρήσεις. Βρέθηκαν σημαντικά στοιχεία στη βιβλιογραφία ότι οι επιχειρήσεις που επενδύουν στην εκπαίδευση ενηλίκων παρουσίασαν αυξημένη παραγωγικότητα και τεχνολογική καινοτομία. Επισημαίνεται, ωστόσο, ότι ο αντίκτυπος στην κερδοφορία είναι περίπλοκος, διότι, ενώ η εκπαίδευση μπορεί να αυξήσει την παραγωγικότητα, οι μισθοί μπορεί επίσης να αυξηθούν, αναιρώντας ενδεχομένως οποιοδήποτε οικονομικό όφελος που αποκομίζει η επιχείρηση.

Άλλες μελέτες από τον Καναδά (Bernier & Cousineau, 2010), την Ιταλία (Columbo & Stanca, 2008), τη Γερμανία (Zwick, 2006) και το Ηνωμένο Βασίλειο (Dearden, Reed & Van Reeman, 2005) διαπίστωσαν ότι η αύξηση της κατάρτισης κατά 1% συνδέεται με τις αυξήσεις στην παραγωγικότητα της επιχείρησης, που κυμαίνεται από 0,07% έως 1,7%. Όπως διαπιστώθηκε αυτές οι αυξήσεις στην παραγωγικότητα ήταν μεγαλύτερες από τις επιπτώσεις στους μισθούς, υποδηλώνοντας ότι τόσο οι εργαζόμενοι όσο και οι επιχειρήσεις μοιράστηκαν τα κέρδη παραγωγικότητας από την κατάρτιση.

Άλλα μη εμπορικά οφέλη για τις επιχειρήσεις που επενδύουν στην ΕΕΚ περιλαμβάνουν: λιγότερες απουσίες από την εργασία, μειωμένες απολύσεις και εθελούσιες έξοδοι, διαμόρφωση εργαζομένων που μπορούν να εξελιχθούν και ανάπτυξη ονόματος ως καλού εργοδότη.

Σύμφωνα με τα ανωτέρω, η μέτρηση της πιθανής απόδοσης για την επιχείρηση από την επένδυση στην εκπαίδευση και την κατάρτιση έχει τις δικές της προκλήσεις, καθώς μπορεί να επηρεαστεί από διάφορους παράγοντες,

όπως η τεχνολογική εξέλιξη και η διαχείριση ανθρώπινων πόρων. Η συλλογή σχετικών και λεπτομερών δεδομένων, προκειμένου να εκτιμηθεί το κόστος και τα οφέλη της εκπαίδευσης σε επιχειρηματικό επίπεδο, μπορεί να είναι δύσκολη, ειδικά όταν μεγάλο μέρος της εκπαίδευσης και κατάρτισης μπορεί να είναι μη τυπική ή άτυπη μάθηση που λαμβάνει χώρα στην εργασία.

Παρά τη δεδομένη δυσκολία μέτρησης της απόδοσης της επένδυσης για την επιχείρηση, οι επιχειρήσεις που επενδύουν συστηματικά στην ΕΕΚ και ειδικότερα στη μαθητεία συνηγορούν υπέρ της αποτελεσματικότητάς της, δεδομένου ότι διαπιστώνουν μεσοπρόθεσμα και μακροπρόθεσμα οφέλη, όσον αφορά την παραγωγικότητα των εργαζομένων τους που προσλαμβάνονται μέσω αυτής της εκπαιδευτικής διαδρομής, αλλά και τη γρήγορη ενσωμάτωσή τους στην εργασιακή κουλτούρα της επιχείρησης.

Κόστος και οφέλη για το άτομο

Η εκτίμηση της ιδιωτικής απόδοσης της ΕΕΚ περιλαμβάνει την αξιολόγηση του κόστους που συνεπάγεται ο μαθητής ως επένδυση, με τυχόν επακόλουθη αύξηση του εισοδήματός του, εκφραζόμενο ως ποσοστό απόδοσης αυτής της επένδυσης. Η ιδιωτική απόδοση της ΕΕΚ είναι σημαντική για τον προσδιορισμό του κατά πόσον τα προγράμματα ΕΕΚ παρέχουν στους μελλοντικούς μαθητές επαρκή οικονομικά κίνητρα για να ακολουθήσουν προγράμματα ΕΕΚ.

Υπάρχουν δύο βασικά πιθανά οφέλη της ΕΕΚ για τους μαθητές. Το σημαντικότερο όφελος είναι ότι η ΕΕΚ μπορεί να βελτιώσει την απασχολησιμότητα των αποφοίτων, οι οποίοι είναι γενικά πιο πιθανό να ενταχθούν στο εργατικό δυναμικό και πιο πιθανό να εργαστούν με πλήρη απασχόληση σε σύγκριση με εκείνους που δεν έχουν εκπαίδευση, πέραν της σχολικής. Η ΕΕΚ επίσης μπορεί να βελτιώσει την παραγωγικότητα των μαθητών, επιτρέποντάς τους να εργαστούν σε πιο εξειδικευμένα επαγγέλματα και να διεκδικήσουν υψηλότερους μισθούς.

Τα δύο αυτά οφέλη αμφισβητήθηκαν σε μία μελέτη του 2008, η οποία διερεύνησε τον βαθμό στον οποίο οι αποδόσεις από την εκπαίδευση οφείλονταν στην αυξημένη παραγωγικότητα ή την αυξημένη απασχολησιμότητα. Η συγκεκριμένη μελέτη κατέδειξε ότι τα οφέλη στην παραγωγικότητα και στην απασχολησιμότητα διέφεραν ανάλογα με το επίπεδο προσόντων.

Οι Karmel και Fieger (2012) διερεύνησαν τα οφέλη για τους μαθητές που ολοκλήρωσαν προγράμματα σπουδών επαγγελματικής εκπαίδευσης και απέκτησαν τα αντίστοιχα επαγγελματικά προσόντα, σε σύγκριση με εκείνους που παρακολούθησαν ένα μέρος μόνο του προγράμματος σπουδών. Διαπίστωσαν ότι η ολοκλήρωση ενός προγράμματος σπουδών αποδίδει θετικά σε σχέση με την απασχόληση. Όσον αφορά τους μισθούς, υπήρχε

ένας σημαντικός αριθμός μαθητών για τους οποίους η ολοκλήρωση δεν οδήγησε σε υψηλότερους μισθούς, κυρίως σε περιπτώσεις που ήταν ήδη σε εργασία πλήρους απασχόλησης (περίπου 40%).

Παρά τη δυσκολία στην εξαγωγή γενικευμένων συμπερασμάτων σχετικά με τις ιδιωτικές αποδόσεις της ΕΕΚ, τα στοιχεία δείχνουν ότι μπορούμε να είμαστε σίγουροι ότι τα προσόντα ΕΕΚ υψηλού επιπέδου παρέχουν στα άτομα μια καλή απόδοση της επένδυσής τους. Αυτές οι αποδόσεις οφείλονται στην αυξημένη συμμετοχή στο εργατικό δυναμικό και, σε μικρότερο βαθμό, στην αύξηση της παραγωγικότητας.

Τα προσόντα ΕΕΚ χαμηλότερου επιπέδου μπορούν να θεωρηθούν ως το μέσο που οδηγεί σε άλλα υψηλότερα προσόντα. Τα προσόντα ΕΕΚ, σε οποιοδήποτε επίπεδο, μπορούν να χρησιμοποιηθούν ως μια πορεία προς την τριτοβάθμια εκπαίδευση, αποδεικνύοντας την ανάγκη δημιουργίας ευέλικτων μαθησιακών διαδρομών εντός των εκπαιδευτικών συστημάτων.

Συνολικά, είναι δύσκολο να αποδειχθεί μια αιτιώδης σχέση μεταξύ εκπαίδευσης και μεταβολών στην παραγωγικότητα, την κατανάλωση ή άλλων κριτηρίων αποτίμησης του κέρδους των επιχειρήσεων, επειδή υπάρχουν πολλοί παράγοντες εκτός από την εκπαίδευση, που συμβάλλουν σε αυτά. Το ίδιο ισχύει και για τη συσχέτιση μεταξύ της αρχικής ΕΕΚ και των θετικών επιπτώσεων που αποκτά το άτομο αργότερα στη ζωή, καθώς είναι δύσκολο να υπολογιστεί η επίδρασή της από άλλες μεταβλητές που συμβάλλουν στην καλή απόδοση του ατόμου στην εργασία και στη ζωή του.

3.7 Συμπεράσματα

Η γενική παιδεία σε όλες τις χώρες αποτελεί τον πυρήνα της εκπαίδευσης. Η ΕΕΚ είναι μια σημαντική εναλλακτική εκπαιδευτική διαδρομή, η οποία από πολλές απόψεις είναι περισσότερο χρήσιμη και αποτελεσματική από τη γενική παιδεία, διότι συμβάλλει τόσο στη δημιουργία ολοκληρωμένων πολιτών, όσο και ατόμων που άμεσα εντάσσονται στην παραγωγική διαδικασία και έτσι συμβάλλουν σημαντικά στην ανάπτυξη της χώρας. Από μελέτες προκύπτει ότι το πλεονέκτημα των αποφοίτων της ΕΕΚ, ως προς την απασχόληση, αποδυναμώνεται με τον χρόνο. Στις χώρες του ΟΟΣΑ, κατά μέσο όρο το ποσοστό απασχόλησης των ενηλίκων ηλικίας 25-34 ετών με επίπεδο ανώτερης δευτεροβάθμιας ή μεταδευτεροβάθμιας μη τριτοβάθμιας ΕΕΚ ανέρχεται σε 82% και είναι παρόμοιο με εκείνο των ενηλίκων 45-54 ετών (83%), ενώ η απασχόληση αυξάνεται από 73% σε 80% μεταξύ των ανωτέρω ηλικιακών ομάδων όταν πρόκειται για αποφοίτους γενικής κατεύθυνσης. Παρ' όλα αυτά όμως κρίνεται ότι η ΕΕΚ συμβάλλει στην άμεση ένταξη των νέων στην αγορά εργασίας και, εφόσον υπάρχει συστηματική ταχεία επανακατάρτιση, η αμοιβή τους πλησιάζει αρκετές φορές αυτή των αποφοίτων τριτοβάθμιας εκπαίδευσης.

Από τα δύο συστήματα της ΕΕΚ, μεταξύ αυτού που λαμβάνει χώρα στη σχολική τάξη και του συστήματος μαθητείας, φαίνεται ότι είναι περισσότερο αποτελεσματικό το σύστημα μαθητείας. Το 2016 κατά μέσο όρο το 59,3% των πρόσφατων απόφοιτων (ηλικίας 15-34 ετών) της ΕΕΚ στην ΕΕ ανέφεραν ότι είχαν μαθησιακή εμπειρία σε επιχείρηση, με το 25,7% να συμμετέχει σε σύστημα μαθητείας, ενώ το 33,6% είχε άλλους τύπους μαθησιακής εμπειρίας.

Η ΕΕΚ με βάση το σχολείο υλοποιείται μετά την υποχρεωτική εκπαίδευση και ακολουθεί ένα επίσημο δομημένο πρόγραμμα σπουδών που συνδυάζει τις γενικές γνώσεις με την εργαστηριακή εκπαίδευση για την απόκτηση δεξιοτήτων. Ωστόσο, η επιτυχία του σχολικού συστήματος ΕΕΚ εξαρτάται σε μεγάλο βαθμό από τη σύμπτωση των δεξιοτήτων που διδάσκονται στα σχολεία με την αγορά εργασίας και ως εκ τούτου απαιτεί τη στενή συνεργασία των επιχειρήσεων, των κοινωνικών εταίρων και των εκπαιδευτικών δομών.

Η μαθητεία συνδυάζει την εμπειρία στον χώρο εργασίας με την εκπαίδευση στο σχολείο, σε μια συγκεκριμένη ειδικότητα και στοχεύει στην άμεση είσοδο στην αγορά εργασίας. Η καλά σχεδιασμένη και αποτελεσματική μαθητεία εξοπλίζει τον μαθητή με τις κατάλληλες δεξιότητες που αποκτά στην επιχείρηση και αυτό αποτελεί κίνητρο για την άμεση πρόσληψή του. Αλλά η μαθητεία πρέπει να απαιτεί και από τις επιχειρήσεις να συμμετέχουν ενεργά στον σχεδιασμό των προγραμμάτων σπουδών, προκειμένου αυτά να είναι ενημερωμένα, δεδομένου ότι αυτές μόνο γνωρίζουν τις τρέχουσες και τις μελλοντικές ανάγκες τους. Η ενεργός δε συμμετοχή των επιχειρήσεων συμβάλλει στο να είναι η ΕΕΚ αποδεκτή ως ελκυστική επιλογή κατάρτισης, καθώς διασφαλίζει την πρώτη επαφή του νέου με τη μελλοντική δουλειά του.

Όλα τα συστήματα ΕΕΚ, προκειμένου να είναι αποτελεσματικά, απαιτούν εφαρμογή πλαισίων διασφάλισης ποιότητας και στενή συνεργασία όλων των εμπλεκόμενων φορέων σε εθνικό, περιφερειακό και τοπικό επίπεδο, μέσω ενός ευέλικτου και αποκεντρωμένου συστήματος διακυβέρνησης, με ισότιμη συμμετοχή της κυβέρνησης, των κοινωνικών εταίρων και των επιμελητηρίων. Η πρακτική άσκηση στην επιχείρηση θεωρείται απαραίτητο μέρος όλων των προγραμμάτων ΕΕΚ, ενώ η διάρκεια αυτής και τα κίνητρα προς τις επιχειρήσεις διαφέρουν ανάλογα με την πολιτική της κάθε χώρας.

Οι επενδύσεις στην ΕΕΚ διασφαλίζουν την επέκταση και την ποιοτική αναβάθμισή της. Δεδομένου όμως των περιορισμένων κρατικών πόρων, η σύμπραξη με ιδιωτικούς φορείς πιθανώς είναι η βέλτιστη λύση.

Ο ανεπαρκής αριθμός και τα περιορισμένα προσόντα των εκπαιδευτικών είναι από τους κύριους παράγοντες χαμηλής ποιότητας της κατάρτισης. Αυτό οφείλεται κυρίως στην έλλειψη επαγγελματικής εμπειρίας.

Επίσης, είναι περίπλοκη η αποτίμηση της ΕΕΚ ως επένδυσης, διότι είναι πολλές και διαφορετικές οι μεταβλητές που μπορούν να επηρεάσουν τις δημόσιες και ιδιωτικές αποδόσεις στην ΕΕΚ, οι οποίες είναι δύσκολο, τόσο να συλλεγούν, όσο και να ποσοτικοποιηθούν.

Συμπερασματικά από τα ανωτέρω, η αξιολόγηση της ΕΕΚ στην Ελλάδα θα προσεγγιστεί στο πλαίσιο του τύπου του υφιστάμενου συστήματος, των παραμέτρων ποιοτικού σχεδιασμού, των προϋποθέσεων για τη λειτουργία ενός ευέλικτου συστήματος, της παροχής ποιοτικής εκπαίδευσης και μαθητείας, του συστήματος διακυβέρνησης, του διδακτικού προσωπικού και άλλων παραγόντων που συντείνουν στην ποιότητα των παρεχόμενων γνώσεων και δεξιοτήτων.

ΑΠΟΤΕΛΕΣΜΑΤΙΚΟΤΗΤΑ ΤΗΣ ΕΠΑΓΓΕΛΜΑΤΙΚΗΣ ΕΚΠΑΙΔΕΥΣΗΣ
ΚΑΙ ΚΑΤΑΡΤΙΣΗΣ ΣΤΗΝ ΕΛΛΑΔΑ

Σεπτέμβριος 2022

Η πολιτική της Ευρωπαϊκής Ένωσης στον τομέα της Επαγγελματικής Εκπαίδευσης και Κατάρτισης



Οι προκλήσεις στα συστήματα εκπαίδευσης και ΕΕΚ που έθεσε η οικονομική ύφεση οδήγησαν αρκετές χώρες να επανεξετάσουν τον τομέα της ΕΕΚ και να υιοθετήσουν πολιτικές οι οποίες θα καταστήσουν τον τομέα μοχλό της οικονομικής ανάπτυξης. Αναγνωρίστηκε ότι η ΕΕΚ αποτελεί την αιχμή του δόρατος για τη μείωση της ανεργίας και της φτώχειας, την ένταξη των νέων στην ενεργό ζωή, την ενίσχυση της καινοτομίας και την αύξηση της ανταγωνιστικότητας, παρά το γεγονός ότι διαφέρει η βαρύτητα που αποδίδεται από κάθε χώρα, καθώς κάποιες χώρες εξακολουθούν να είναι περισσότερο προσανατολισμένες στη γενική εκπαίδευση, όπως η Ελλάδα.

Η ΕΕ προκειμένου να ενισχύσει τις προσπάθειες των κρατών-μελών να παραγάγουν κατευθυντήριες οδηγίες, βάσει εμπειριστατωμένων μελετών, και να δημιουργήσουν ένα ποιοτικό πλαίσιο για την ανάπτυξη και την εφαρμογή της ΕΕΚ, ανέλαβε πρωτοβουλίες, οι οποίες δημιουργούν το κατάλληλο πλαίσιο, ώστε οι στοχοθετημένες επενδύσεις και πολιτικές των κρατών-μελών να έχουν πολλαπλασιαστικά αποτελέσματα. Η πολιτική της ΕΕ έχει σχεδιαστεί για να στηρίζει τις εθνικές δράσεις και να βοηθά στην αντιμετώπιση κοινών προκλήσεων.

Σύμφωνα με τον Χάρτη Θεμελιωδών Δικαιωμάτων της Ευρωπαϊκής Ένωσης «Ο καθένας έχει το δικαίωμα στην εκπαίδευση και στην πρόσβαση στην επαγγελματική και συνεχή κατάρτιση» (άρθρο 14 παρ.1). Η Συνθήκη για τη Λειτουργία της Ευρωπαϊκής Ένωσης (ΣΛΕΕ) ορίζει ρητά ότι «η Επιτροπή, ενεργώντας σε διαρκή συνεννόηση με τα κράτη-μέλη, εκπονεί μελέτες, εκφέρει γνώμες και διοργανώνει διαβουλεύσεις, τόσο για τα προβλήματα που ανακύπτουν σε εθνικό επίπεδο όσο και για τα προβλήματα που ενδιαφέρουν διεθνείς οργανισμούς, ιδίως με πρωτοβουλίες για τον καθορισμό κατευθυντηρίων γραμμών και δεικτών, την οργάνωση της ανταλλαγής βέλτιστων πρακτικών και την προετοιμασία των στοιχείων που είναι αναγκαία για την τακτική παρακολούθηση και αξιολόγηση».

Οι θεσμικές αρμοδιότητες της Ευρωπαϊκής Ένωσης, έτσι όπως ορίζονται στις συνθήκες, διακρίνονται όπως φαίνεται στον ακόλουθο πίνακα:

Πίνακας 4.1. Θεσμικές αρμοδιότητες της ΕΕ

Αποκλειστικές (άρθρο 3 της ΣΛΕΕ)	Συντρέκουσες (άρθρο 4 της ΣΛΕΕ)	Επικουρικές (άρθρο 6 της ΣΛΕΕ)
Τομείς στους οποίους η ΕΕ μόνη μπορεί να νομοθετήσει και να εγκρίνει δεσμευτικές πράξεις.	Η ΕΕ και οι χώρες της ΕΕ μπορούν να νομοθετήσουν και να εγκρίνουν νομικά δεσμευτικές πράξεις. Οι χώρες της ΕΕ ασκούν την αρμοδιότητά τους, όπου η ΕΕ δεν ασκεί ή έχει αποφασίσει να μην ασκεί την αρμοδιότητά της.	Η ΕΕ μπορεί να παρέμβει μόνο για να υποστηρίξει, να συντονίζει ή να συμπληρώνει τη δράση των χωρών της ΕΕ. Οι πράξεις που υιοθετεί η ΕΕ δεν είναι νομικά δεσμευτικές, αλλά προϋποθέτουν την εναρμόνιση των νομοθετικών και κανονιστικών διατάξεων των χωρών της ΕΕ για την εφαρμογή τους.

Πηγή: Επεξεργασία από την ομάδα.

Η εκπαίδευση και η ΕΕΚ ανήκουν στις επικουρικές αρμοδιότητες της Ευρωπαϊκής Ένωσης, όπως ορίζεται στα άρθρα 165 και 166 της ΣΛΕΕ αντίστοιχα και κάθε χώρα της ΕΕ είναι υπεύθυνη για τη λειτουργία του δικού της συστήματος εκπαίδευσης και κατάρτισης.

«Άρθρο 165

Η Ένωση συμβάλλει στην ανάπτυξη παιδείας υψηλού επιπέδου, ενθαρρύνοντας τη συνεργασία μεταξύ κρατών-μελών και, αν αυτό απαιτείται, υποστηρίζοντας και συμπληρώνοντας τη δράση τους, σεβόμενη ταυτόχρονα πλήρως την αρμοδιότητα των κρατών-μελών για το περιεχόμενο της διδασκαλίας και την οργάνωση του εκπαιδευτικού συστήματος, καθώς και την πολιτιστική και γλωσσική τους πολυμορφία.

Άρθρο 166

Η Ένωση εφαρμόζει πολιτική επαγγελματικής εκπαίδευσης, η οποία στηρίζει και συμπληρώνει τις δράσεις των κρατών-μελών, σεβόμενη ταυτόχρονα πλήρως την αρμοδιότητα των κρατών-μελών για το περιεχόμενο και την οργάνωση της επαγγελματικής εκπαίδευσης».

4.1 Στρατηγικές, προγράμματα, δράσεις και πρωτοβουλίες για τον τομέα της ΕΕΚ

Τον Μάρτιο του 2000 στη Λισαβόνα το Ευρωπαϊκό Συμβούλιο έθεσε ως στόχο να γίνει η Ευρωπαϊκή Ένωση «η πιο ανταγωνιστική και δυναμική οικονομία στον κόσμο, βασισμένη στη γνώση, ικανή για βιώσιμη ανάπτυξη με περισσότερες και καλύτερες θέσεις εργασίας και μεγαλύτερη κοινωνική συνοχή μέχρι το 2010». Αναγνωρίζοντας τον κρίσιμο ρόλο της εκπαίδευσης για την επίτευξη του στόχου αυτού, κάλεσε τα κράτη-μέλη σε «σημαντική ετήσια αύξηση της κατά κεφαλήν επένδυσης στους ανθρώπινους πόρους».

Διαδικασία της Κοπεγχάγης

Στο ανωτέρω πλαίσιο, οι Υπουργοί Παιδείας της Ευρωπαϊκής Ένωσης υπέγραψαν το 2002 τη Διακήρυξη της Κοπεγχάγης για την ενισχυμένη συνεργασία στον τομέα της ΕΕΚ, αναγνωρίζοντας την ανάγκη μιας ευρωπαϊκής συνεργασίας στο πεδίο αυτής και η οποία αποτελεί το πλαίσιο για την ανάπτυξη πολιτικών έως και σήμερα.

Η Διαδικασία της Κοπεγχάγης στοχεύει:

- Στην ανάδειξη προτεραιοτήτων σχετικά με την ενισχυμένη ευρωπαϊκή συνεργασία για την ΕΕΚ.
- Στη βελτίωση των επιδόσεων, της ποιότητας και της ελκυστικότητας της ΕΕΚ στην Ευρώπη. Επιδιώκει να ενθαρρύνει την αξιοποίηση διάφορων ευκαιριών επαγγελματικής κατάρτισης στο πλαίσιο της διά βίου μάθησης.
- Στην ανάπτυξη κοινών ευρωπαϊκών πλαισίων και εργαλείων που αυξάνουν τη διαφάνεια και την ποιότητα των δεξιοτήτων και των προσόντων και διευκολύνουν την κινητικότητα.
- Στη συνεργασία για την προαγωγή της αμοιβαίας μάθησης σε ευρωπαϊκό επίπεδο, με συνεργασία των αρμόδιων φορέων σε εθνικό και ευρωπαϊκό επίπεδο.
- Στην ενίσχυση της ευρωπαϊκής διάστασης στον τομέα της ΕΕΚ.
- Στην αύξηση της πληροφόρησης, του προσανατολισμού, της συμβουλευτικής και της διαφάνειας στον τομέα της ΕΕΚ.
- Στην ανάπτυξη εργαλείων για την αμοιβαία αναγνώριση και επικύρωση δεξιοτήτων και προσόντων.
- Στη βελτίωση της διασφάλισης της ποιότητας στην ΕΕΚ.

Το Ανακοινωθέν του Μάαστριχτ του 2004 επέκτεινε τις προτεραιότητες που καθορίστηκαν με τη Διακήρυξη της Κοπεγχάγης και πρότεινε μέτρα για το έργο το οποίο επιτελείται σε εθνικό επίπεδο, όπως:

- Αύξηση της δημόσιας και/ή ιδιωτικής επένδυσης στην ΕΕΚ.
- Ανάπτυξη των συστημάτων ΕΕΚ, προκειμένου να ανταποκρίνονται στις ανάγκες ατόμων που βρίσκονται σε κοινωνικά μειονεκτική θέση.
- Ανάπτυξη πρόσφορων μαθησιακών διαδικασιών, τόσο στο πλαίσιο των εκπαιδευτικών ιδρυμάτων, όσο και στον χώρο εργασίας.
- Προώθηση της συνεχούς ανάπτυξης των ικανοτήτων των διδασκόντων και των εκπαιδευτών στο πλαίσιο της ΕΕΚ.

Το Ανακοινωθέν του Ελσίνκι του 2006 κατέγραψε την πρόοδο των κοινών ευρωπαϊκών πλαισίων και εργαλείων για την ΕΕΚ:

- Την ψήφιση του Ευρωπαϊκού Βιογραφικού Σημειώματος Europass (Europass CV), το οποίο αποτελεί ένα προσωπικό έγγραφο που παρουσιάζει τις γνώσεις, τις δεξιότητες, τις ικανότητες και τα προσόντα, καθώς και άλλα προσωπικά στοιχεία, με στόχο τη δημιουργία ενός ενιαίου πλαισίου για τη διαφάνεια των επαγγελματικών προσόντων και ικανοτήτων.
- Τη διεξαγωγή εργασιών σχετικά με το Ευρωπαϊκό Πλαίσιο Επαγγελματικών Προσόντων (EQF), το Ευρωπαϊκό Σύστημα Πιστωτικών Μονάδων για την ΕΕΚ (ECVET) και το Ευρωπαϊκό Πλαίσιο Αναφοράς για τη Διασφάλιση της Ποιότητας στην ΕΕΚ (EQAVET).

Το Ανακοινωθέν του Μπορντό του 2008 επανεξέτασε τις προτεραιότητες και τις στρατηγικές της Διαδικασίας της Κοπεγχάγης βάσει ενός μελλοντικού προγράμματος εκπαίδευσης και κατάρτισης μετά το 2010. Διαπιστώθηκε ότι απαιτείται νέα ώθηση, σχετικά με την:

- Υλοποίηση των εργαλείων και των συστημάτων ΕΕΚ για την προώθηση της συνεργασίας σε ευρωπαϊκό και εθνικό επίπεδο.
- Δημιουργία καλύτερης σύνδεσης μεταξύ της ΕΕΚ και της αγοράς εργασίας.
- Παγίωση των διαδικασιών της ευρωπαϊκής συνεργασίας.

Το Ανακοινωθέν της Μπριζ του 2010 καθορίζει μακροπρόθεσμους στρατηγικούς στόχους, οι οποίοι συνεπάγονται συγκεκριμένες δράσεις σε εθνικό επίπεδο για την επίτευξή τους.

Έτσι, για να ανταποκριθεί η ΕΕΚ σε τρέχουσες και μελλοντικές προκλήσεις, τα ευρωπαϊκά συστήματα ΕΕΚ πρέπει, μεταξύ άλλων:

- Να διαθέτουν ευελιξία και υψηλή ποιότητα·
- Να ενδυναμώνουν τα άτομα, ώστε να προσαρμόζονται και να διαχειρίζονται τις αλλαγές στο εργασιακό τους περιβάλλον, δίνοντάς τους την ευκαιρία να αποκτούν βασικές ικανότητες·
- Να διευκολύνουν και να ενθαρρύνουν τη διακρατική κινητικότητα εκπαιδευομένων και εκπαιδευτικών.

Τα Συμπεράσματα της Ρίγας το 2015 όρισαν έναν κατάλογο νέων στόχων για την περίοδο 2015-2020, βασισμένων σε πέντε τομείς προτεραιότητας:

- Προώθηση της μάθησης στον χώρο εργασίας σε όλες τις μορφές της·
- Περαιτέρω ανάπτυξη των μηχανισμών διασφάλισης της ποιότητας στο πλαίσιο της ΕΕΚ, σύμφωνα με το EQAVET·
- Αύξηση της πρόσβασης στην ΕΕΚ και στα επαγγελματικά προσόντα για όλους, μέσω πιο ευέλικτων συστημάτων·
- Περαιτέρω ενίσχυση των βασικών δεξιοτήτων στο πλαίσιο των προγραμμάτων σπουδών της ΕΕΚ και παροχή πιο αποτελεσματικών ευκαιριών για την απόκτηση ή την ανάπτυξη αυτών των δεξιοτήτων μέσα από την αρχική ΕΕΚ και τη συνεχιζόμενη ΕΕΚ·
- Πρόβλεψη συστηματικών προσεγγίσεων και ευκαιριών για την αρχική και συνεχή επαγγελματική εξέλιξη των καθηγητών, εκπαιδευτών και εκπαιδευόμενων της ΕΕΚ, τόσο σε σχολικά περιβάλλοντα, όσο και σε χώρους εργασίας.

Η Δήλωση του Osnabrück του 2020, «για την Επαγγελματική Εκπαίδευση και Κατάρτιση (ΕΕΚ) ως μέσο ανάκαμψης και δίκαιης μετάβασης σε ψηφιακές και πράσινες οικονομίες» καθορίζει νέες πολιτικές δράσεις στην ΕΕΚ για την περίοδο 2021-25, προκειμένου να συμπληρώσει και να διευκολύνει την εφαρμογή του οράματος και των στρατηγικών στόχων της «Σύστασης του Συμβουλίου για την ΕΕΚ για βιώσιμη ανταγωνιστικότητα, κοινωνική δικαιοσύνη και ανθεκτικότητα». Προς τον σκοπό αυτό υιοθετείται μια δέσμη προτάσεων τόσο για τα κράτη-μέλη, όσο και την Ευρωπαϊκή Επιτροπή. Στη Δήλωση οι Υπουργοί ΕΕΚ των κρατών-μελών δεσμεύονται να συμβάλουν στην ανάκαμψη μετά την πανδημία COVID-19 και να αναπτύξουν περαιτέρω τον Ευρωπαϊκό Χώρο Εκπαίδευσης και Κατάρτισης, μέσω προσανατολισμένων στο μέλλον και καινοτόμων συστημάτων εκπαίδευσης και κατάρτισης, με στόχο τη στήριξη της ψηφιακής και πράσινης μετάβασης και τη βελτίωση της απασχολησιμότητας και της ανταγωνιστικότητας. Σημειώνουν δε, ότι μια ισχυρή συνεργασία με τους κοινωνικούς εταίρους είναι ζωτικής σημασίας για

την επίτευξη των στόχων και των παραδοτέων που ορίζονται στη Δήλωση, ενώ η υποστήριξη, σε ευρωπαϊκό επίπεδο, από τις Ενώσεις παρόχων ΕΕΚ και τις Οργανώσεις μαθητών είναι εκέγγυα επιτυχίας.

Σύσταση του Ευρωπαϊκού Κοινοβουλίου και του Συμβουλίου για τη δημιουργία Ευρωπαϊκού Πλαισίου Αναφοράς για τη Διασφάλιση της Ποιότητας στην Επαγγελματική Εκπαίδευση και Κατάρτιση (2009)

Το ευρωπαϊκό πλαίσιο αναφοράς για τη διασφάλιση της ποιότητας περιλαμβάνει κύκλο διασφάλισης και βελτίωσης της ποιότητας (σχεδιασμός, εφαρμογή, αξιολόγηση/εκτίμηση, επανεξέταση ή αναθεώρηση) βάσει επιλεγμένων ποιοτικών κριτηρίων, περιγραφικών δεικτών και δεικτών που εφαρμόζονται για τη διαχείριση της ποιότητας στο επίπεδο τόσο των συστημάτων όσο και των παρόχων ΕΕΚ. Ο στόχος δεν είναι η εισαγωγή νέων προτύπων, αλλά η υποστήριξη των προσπαθειών των κρατών-μελών με ταυτόχρονη διατήρηση της ποικιλίας των προσεγγίσεών τους.

Το πλαίσιο θα πρέπει να θεωρείται «εργαλειοθήκη», από την οποία οι διάφοροι χρήστες μπορούν να επιλέγουν τους δείκτες που εξυπηρετούν καλύτερα τις ανάγκες του δικού τους συστήματος διασφάλισης της ποιότητας.

Οι εν λόγω δείκτες μπορούν να εφαρμόζονται στην αρχική επαγγελματική κατάρτιση ή/και στη συνεχιζόμενη επαγγελματική κατάρτιση, ανάλογα με τα επιμέρους σχετικά χαρακτηριστικά του συστήματος ΕΕΚ κάθε κράτους-μέλους και τον τύπο των παρόχων ΕΕΚ.

Η Στρατηγική για την Ευρώπη 2020

Η Στρατηγική «Ευρώπη 2020» αποτέλεσε το πλαίσιο της ΕΕ για ανάπτυξη και απασχόληση για την τρέχουσα δεκαετία. Στόχευε σε έξυπνη, διατηρήσιμη και χωρίς αποκλεισμούς ανάπτυξη προκειμένου να βελτιωθούν οι δομικές αδυναμίες της οικονομίας, να βελτιωθεί η ανταγωνιστικότητα και η παραγωγικότητα και να υποστηριχθεί μια βιώσιμη, κοινωνική οικονομία.

Έθεσε πέντε μετρήσιμους στόχους, οι οποίοι αφορούσαν την απασχόληση, την έρευνα και την καινοτομία, την κλιματική αλλαγή και την ενέργεια, την εκπαίδευση και την καταπολέμηση της φτώχειας, ώστε να είναι μετρήσιμα τα αποτελέσματα των πολιτικών των κρατών-μελών:

- 75% του πληθυσμού μεταξύ 20-64 ετών πρέπει να έχει απασχόληση.
- 3% του ΑΕΠ της ΕΕ πρέπει να επενδύεται σε Ε&Α.
- Οι στόχοι του «20/20/20» ως προς το κλίμα/την ενέργεια πρέπει να έχουν επιτευχθεί (περιλαμβανομένης της αύξησης σε 30% του ποσοστού μείωσης των εκπομπών εφόσον οι συνθήκες το επιτρέπουν).
- Το ποσοστό των ατόμων που εγκαταλείπουν πρόωρα τη σχολική εκπαίδευση πρέπει να είναι μικρότερο από 10% και τουλάχιστον 40% των νέων πρέπει να έχουν πτυχίο τριτοβάθμιας εκπαίδευσης.
- Ο αριθμός των ατόμων που κινδυνεύουν από φτώχεια πρέπει να μειωθεί κατά 20 εκατομμύρια.

Η Στρατηγική είχε επτά εμβληματικές πρωτοβουλίες:

- Ένωση καινοτομίας.
- Νεολαία σε κίνηση.
- Ψηφιακό θεματολόγιο για την Ευρώπη.
- Μια Ευρώπη που χρησιμοποιεί αποτελεσματικά τους πόρους.
- Μια βιομηχανική πολιτική για την εποχή της παγκοσμιοποίησης.
- Ατζέντα για νέες δεξιότητες και θέσεις εργασίας.
- Ευρωπαϊκή πλατφόρμα για την καταπολέμηση της φτώχειας.

Ειδικότερα στον τομέα της εκπαίδευσης και κατάρτισης αναφέρονται οι κατωτέρω πρωτοβουλίες:

- «Ένωση καινοτομίας», για τη βελτίωση της πρόσβασης στη χρηματοδότηση για την έρευνα και την καινοτομία.
- «Νεολαία σε κίνηση», για την ενίσχυση των επιδόσεων των εκπαιδευτικών συστημάτων και τη διευκόλυνση της εισόδου των νέων στην αγορά εργασίας.
- «Ατζέντα για νέες δεξιότητες και θέσεις εργασίας», για τον εκσυγχρονισμό των αγορών εργασίας και την παροχή δυνατοτήτων στους πολίτες μέσω της διά βίου ανάπτυξης δεξιοτήτων, με σκοπό την αύξηση της συμμετοχής στην αγορά εργασίας, την καλύτερη αντιστοίχιση προσφοράς και ζήτησης επαγγελμάτων και την ενίσχυση της κινητικότητας του εργατικού δυναμικού.
- «Νέες δεξιότητες για νέα επαγγέλματα», με στόχο το ποσοστό απασχόλησης των γυναικών και των ανδρών της ηλικιακής ομάδας των 20-64 ετών να φτάσει έως το 2020 στο 75%. Πρόκειται για μια φιλόδοξη δέσμευση, από την οποία εξαρτάται η βιωσιμότητα του κοινωνικού μοντέλου, των συστημάτων κοινωνικής πρόνοιας, της οικονομικής ανάπτυξης και των δημόσιων οικονομικών της Ευρώπης.

«Ευρωπαϊκό Θεματολόγιο Δεξιοτήτων» (European Skills Agenda)

Η Ευρωπαϊκή Επιτροπή ενέκρινε το 2016 ένα νέο και ολοκληρωμένο θεματολόγιο δεξιοτήτων για την Ευρώπη. Ο στόχος του ήταν να διασφαλιστεί ότι η κατάλληλη εκπαίδευση, οι κατάλληλες δεξιότητες και η σωστή υποστήριξη είναι διαθέσιμες για τους κατοίκους της Ευρωπαϊκής Ένωσης, έτσι ώστε να είναι εξοπλισμένοι για να βρουν ποιοτικές θέσεις εργασίας.

Στόχοι ήταν:

- Η βελτίωση της ποιότητας και της αξίας της δημιουργίας δεξιοτήτων.
- Η βελτίωση της προβολής και της συγκρισιμότητας των δεξιοτήτων.
- Η βελτίωση της πληροφόρησης και της ενημέρωσης για τις δεξιότητες, ώστε να προσφέρονται καλύτερες επιλογές σταδιοδρομίας.

Το «Ευρωπαϊκό Θεματολόγιο Δεξιοτήτων», που αναθεωρήθηκε το 2020, αποτελεί ένα πενταετές εργαλείο σχεδιασμένο να βοηθήσει τα άτομα και τις επιχειρήσεις να αναπτύξουν περισσότερες και καλύτερες δεξιότητες, συνδέεται με την Ευρωπαϊκή Ψηφιακή Στρατηγική, τη Βιομηχανική και Μικρομεσαία στρατηγική, το Σχέδιο Ανάκαμψης για την Ευρώπη και την αυξημένη υποστήριξη για την απασχόληση των νέων. Οι στόχοι που έχουν τεθεί πρέπει να επιτευχθούν έως το 2025, βάσει τεκμηριωμένων ποσοτικών δεικτών, μέσω:

- Της ενίσχυσης της βιώσιμης ανταγωνιστικότητας, όπως ορίζεται στην Ευρωπαϊκή Πράσινη Συμφωνία.
- Της διασφάλισης της κοινωνικής δικαιοσύνης, εφαρμόζοντας στην πράξη την πρώτη αρχή του ευρωπαϊκού πυλώνα των κοινωνικών δικαιωμάτων: Πρόσβαση στην εκπαίδευση, στην κατάρτιση και στη διά βίου μάθηση για όλους στην ΕΕ.
- Της ενίσχυσης της ανθεκτικότητας και του βαθμού ανταπόκρισης σε κρίσεις, με βάση τα διδάγματα που αντλήθηκαν κατά τη διάρκεια της πανδημίας COVID-19.

Σύσταση του Συμβουλίου σχετικά με την επαγγελματική εκπαίδευση και κατάρτιση (ΕΕΚ) για βιώσιμη ανταγωνιστικότητα, κοινωνική δικαιοσύνη και ανθεκτικότητα

Το Συμβούλιο της ΕΕ το 2020 υιοθέτησε Σύσταση, η οποία συνιστά στα κράτη-μέλη να αναπτύξουν μια πολιτική στον τομέα της ΕΕΚ που να εφοδιάζει τα άτομα με τις απαραίτητες γνώσεις, δεξιότητες και ικανότητες, ώστε να συμμετάσχουν ενεργά σε μια εξελισσόμενη αγορά εργασίας και να διαχειριστούν τον τομέα της πράσινης και ψηφιακής οικονομίας, ενώ παράλληλα προωθούν την ισότητα των ευκαιριών.

Τίθενται οι κατωτέρω τρεις στόχοι έως το 2025:

- το ποσοστό των απασχολούμενων αποφοίτων από την ΕΕΚ θα πρέπει να είναι τουλάχιστον 82%,
- το 60 % των νέων αποφοίτων από την ΕΕΚ να συμμετέχουν σε πρακτική άσκηση σε επιχείρηση,
- το 8 % των εκπαιδευομένων στην ΕΕΚ να επωφελείται από μαθησιακή κινητικότητα στο εξωτερικό.

Απαραίτητες παράμετροι για την επιτυχία των συστημάτων ΕΕΚ είναι η προσαρμοστικότητα στις αλλαγές της αγοράς εργασίας, η σύνδεση με την καινοτομία και την ανάπτυξη για την ψηφιακή και την πράσινη μετάβαση, η προετοιμασία για τα επαγγέλματα υψηλής ζήτησης και η εφαρμογή αρχών διασφάλισης ποιότητας.

Κρίνεται δε απαραίτητη η ενίσχυση της χρηματοδότησης από χρηματοδοτικά εργαλεία, όπως το «Next Generation EU» (Μηχανισμός Ανάκαμψης και Ανθεκτικότητας, REACT-EU), το Ευρωπαϊκό Κοινωνικό Ταμείο+, το μέσο SURE, το Ευρωπαϊκό Ταμείο Περιφερειακής Ανάπτυξης, το InvestEU, το πρόγραμμα Erasmus+, το πρόγραμμα «Horizon Europe», το πρόγραμμα Interreg, το πρόγραμμα «Ψηφιακή Ευρώπη», ο Μηχανισμός Δίκαιης Μετάβασης.

Πρωτοβουλία για τον ανασχεδιασμό της εκπαίδευσης (rethinking education)

Στόχος της πρωτοβουλίας είναι η επένδυση στον τομέα της ΕΕΚ για την ανάπτυξη δεξιοτήτων, καθώς αυτές συμβάλλουν στην ικανότητα της Ευρώπης να αυξήσει την παραγωγικότητα.

Η αύξηση των εγκάρσιων και των βασικών δεξιοτήτων δεν είναι από μόνη της επαρκής για να δημιουργήσει ανάπτυξη και ανταγωνιστικότητα, εξακολουθεί δε να υπάρχει υπερβολική απόσταση μεταξύ της ΕΕΚ και του χώρου εργασίας. Μερικές ευρωπαϊκές χώρες έχουν ήδη θεσπίσει συστήματα ΕΕΚ παγκόσμιου κύρους (Γερμανία, Αυστρία, Δανία, Κάτω Χώρες), με ενσωματωμένους μηχανισμούς προσαρμογής στις τρέχουσες και μελλοντικές ανάγκες για δεξιότητες, ώστε η κατάρτιση να βασίζεται περισσότερο στη ζήτηση. Τα κράτη αυτά αναφέρουν λιγότερα προβλήματα αναντιστοιχίας δεξιοτήτων και εμφανίζουν καλύτερα ποσοστά απασχόλησης των νέων. Το μοντέλο ΕΕΚ στα ίδια κράτη χαρακτηρίζεται από την ύπαρξη διυικών/μαθητείας συστημάτων, τα οποία έχουν υψηλό ποσοστό μάθησης στον χώρο της εργασίας. Πολλά άλλα κράτη, συνήθως στη νότια Ευρώπη, υστερούν όσον αφορά τη συμμετοχή, την ποιότητα, τα αποτελέσματα και την ελκυστικότητα στην ΕΕΚ.

Η πρωτοβουλία της Ευρωπαϊκής Επιτροπής για τον ανασχεδιασμό της εκπαίδευσης τονίζει ότι στον χώρο της ΕΕΚ σημαντικό ρόλο θα πρέπει να έχει η αριστεία, τόσο σε ό,τι αφορά τον σκοπό της, όσο και τη λειτουργία και τα αποτελέσματά της. Για τον λόγο αυτό προτείνει συγκεκριμένες στρατηγικές σε όλα τα επίπεδα, όπως:

- Τον σχεδιασμό των πολιτικών ΕΕΚ σε εθνικό, περιφερειακό και τοπικό επίπεδο με τρόπο που να συνδέει την προσφορά με τη ζήτηση εργασίας.
- Την ικανοποιητική αυτονομία των εκπαιδευτικών ιδρυμάτων, ώστε οι πάροχοι ΕΕΚ να αναπτύσσουν στρατηγική που θα συνδέεται με την τοπική οικονομία και θα ανταποκρίνεται στις μεταβαλλόμενες ανάγκες για δεξιότητες.
- Τη στενή συνεργασία των παρόχων ΕΕΚ με επιχειρήσεις, δημόσιες αρχές, ερευνητικά και τεχνολογικά κέντρα, άλλα εκπαιδευτικά ιδρύματα, που θα αφορούν τόσο τοπικές συνέργειες όσο και διεθνή δίκτυα.
- Τη διαρκή επαγγελματική εξέλιξη των εκπαιδευτών, σε συνεργασία με τις επιχειρήσεις.

Ψήφισμα του Συμβουλίου περί στρατηγικού πλαισίου για την ευρωπαϊκή συνεργασία στον τομέα της εκπαίδευσης και της κατάρτισης με στόχο τον Ευρωπαϊκό Χώρο Εκπαίδευσης και πέραν αυτού (2021-2030)

Η ευρωπαϊκή συνεργασία στον τομέα της εκπαίδευσης και της κατάρτισης για την περίοδο έως το 2030 θα καθορισθεί εντός ενός στρατηγικού πλαισίου, το οποίο θα καλύπτει τα συστήματα εκπαίδευσης και κατάρτισης στο σύνολό τους, με βάση μια προοπτική ολιστικής πολιτικής, χωρίς αποκλεισμούς. Το στοιχείο αυτό αποτελεί τη βασική αρχή ολόκληρου του πλαισίου, το οποίο θα καλύπτει τη διδασκαλία, την κατάρτιση και τη μάθηση σε όλα τα επίπεδα και τις μορφές εκπαίδευσης και κατάρτισης -τυπική, μη τυπική ή άτυπη- από την προσχολική εκπαίδευση, έως την εκπαίδευση ενηλίκων, συμπεριλαμβανομένης της επαγγελματικής εκπαίδευσης και κατάρτισης (ΕΕΚ) και της τριτοβάθμιας εκπαίδευσης, καθώς και της εκπαίδευσης σε ψηφιακό περιβάλλον.

Ειδικότερα, κατά την επόμενη δεκαετία, το στρατηγικό πλαίσιο θα έχει ως αντικείμενο τις ακόλουθες πέντε προτεραιότητες:

Στρατηγική προτεραιότητα 1: Βελτίωση της ποιότητας, της ισότητας και της ενσωμάτωσης σε όλους τους τομείς της εκπαίδευσης και της κατάρτισης.

Στρατηγική προτεραιότητα 2: Παροχή διά βίου μάθησης και αύξηση της κινητικότητας για όλους.

Στρατηγική προτεραιότητα 3: Ενίσχυση των δεξιοτήτων και των ικανοτήτων των εκπαιδευτικών και θέσπιση κινήτρων για το επάγγελμα του εκπαιδευτικού.

Στρατηγική προτεραιότητα 4: Ενίσχυση της ευρωπαϊκής διάστασης της τριτοβάθμιας εκπαίδευσης.

Στρατηγική προτεραιότητα 5: Στήριξη της πράσινης και της ψηφιακής μετάβασης στο πλαίσιο της εκπαίδευσης και της κατάρτισης.

Μια σειρά επιπέδων αναφοράς και ευρωπαϊκών επιδόσεων στην εκπαίδευση και την κατάρτιση («στόχοι σε επίπεδο ΕΕ»), ως οι κατωτέρω, υποστηρίζουν τους στρατηγικούς στόχους.

- Το ποσοστό των ατόμων ηλικίας 15 ετών με χαμηλές επιδόσεις στην ανάγνωση, τα μαθηματικά και τις θετικές επιστήμες θα πρέπει να είναι κάτω του 15% έως το 2030.
- Το ποσοστό των ατόμων κατά το όγδοο έτος σχολικής φοίτησης με χαμηλές επιδόσεις στις γνώσεις χρήσης υπολογιστών και πληροφορικής θα πρέπει να είναι κάτω του 15% έως το 2030.
- Τουλάχιστον το 96% των παιδιών ηλικίας μεταξύ 3 ετών και της ηλικίας έναρξης της υποχρεωτικής πρωτοβάθμιας εκπαίδευσης θα πρέπει να συμμετέχει σε προσχολική εκπαίδευση και φροντίδα έως το 2030.
- Το ποσοστό των ατόμων που εγκαταλείπουν πρόωρα την εκπαίδευση και κατάρτιση θα πρέπει να είναι χαμηλότερο του 9% έως το 2030.
- Το ποσοστό των ατόμων ηλικίας 25 έως 34 ετών που έχει ολοκληρώσει κύκλο τριτοβάθμιας εκπαίδευσης θα πρέπει να ανέρχεται τουλάχιστον σε 45% έως το 2030.
- Το ποσοστό των πρόσφατων αποφοίτων ΕΕΚ που επωφελούνται από τη μάθηση που βασίζεται στην εργασία κατά τη διάρκεια της επαγγελματικής τους εκπαίδευσης και κατάρτισης θα πρέπει να ανέρχεται τουλάχιστον σε 60 % έως το 2025.
- Τουλάχιστον το 47% των ενήλικων ηλικίας 25 έως 64 ετών θα πρέπει να έχει συμμετάσχει σε δράση μάθησης κατά τους τελευταίους 12 μήνες, έως το 2025.

4.2 Εργαλεία

Ευρωπαϊκό Πλαίσιο για τη Διασφάλιση Ποιότητας της Επαγγελματικής Εκπαίδευσης και Κατάρτισης (European Quality Assurance in Vocational Education and Training - EQAVET)

Το Ευρωπαϊκό Πλαίσιο Αναφοράς για τη Διασφάλιση της Ποιότητας (EQAVET) είναι ένα εργαλείο που έχει σχεδιαστεί για να βοηθήσει τις χώρες της ΕΕ να προάγουν και να παρακολουθούν τη συνεχή βελτίωση των συστημάτων ΕΕΚ, με βάση όρους αναφοράς που έχουν συμφωνηθεί από κοινού. Το πλαίσιο δεν συμβάλλει μόνο στη βελτίωση της ποιότητας της ΕΕΚ, αλλά και στην οικοδόμηση αμοιβαίας εμπιστοσύνης μεταξύ των διάφορων συστημάτων, ώστε να είναι ευκολότερο για μια χώρα να δέχεται και να αναγνωρίζει τις δεξιότητες και τις ικανότητες που αποκτήθηκαν από τους εκπαιδευόμενους σε άλλες χώρες και σε διαφορετικά μαθησιακά περιβάλλοντα.

Οι χώρες της ΕΕ χρησιμοποιούν το EQAVET για να βελτιώσουν τα εθνικά τους συστήματα διασφάλισης της ποιότητας. Συγκεκριμένα:

- Θεσπίζουν εθνικά σημεία αναφοράς για διασφάλιση της ποιότητας.
- Συμμετέχουν ενεργά στο σχετικό ευρωπαϊκό δίκτυο.
- Αναπτύσσουν εθνικές στρατηγικές με στόχο τη βελτίωση των συστημάτων διασφάλισης της ποιότητας και την καλύτερη δυνατή αξιοποίηση του πλαισίου.

Για την Ελλάδα ως Εθνικό Σημείο Αναφοράς για το Ευρωπαϊκό Πλαίσιο Αναφοράς για τη Διασφάλιση της Ποιότητας (EQAVET) έχει οριστεί ο Εθνικός Οργανισμός Πιστοποίησης Προσόντων και Επαγγελματικού Προσανατολισμού (ΕΟΠΠΕΠ).

Europass

Το 2004 θεσμοθετήθηκε το Europass, με στόχο να υποστηρίξει την κινητικότητα των εργαζομένων διευκολύνοντας τη διαφάνεια των δεξιοτήτων και των προσόντων τους. Η πλατφόρμα Europass ξεκίνησε εκ νέου την 1η Ιουλίου 2020 ως μία από τις εμβληματικές δράσεις της Ατζέντας Δεξιοτήτων.

Στο πλαίσιο του Europass, η Επιτροπή ανέπτυξε ένα σύνολο λογισμικού και υπηρεσιών για ιδρύματα εκπαίδευσης και κατάρτισης για την έκδοση αυθεντικών ψηφιακών διαπιστευτηρίων (π.χ. προσόντα, διπλώματα, πιστοποιητικά). Τα ψηφιακά διαπιστευτήρια Europass μπορούν να υποστηρίξουν τις διαδικασίες για ευκολότερη αναγνώριση και κατανόηση των προσόντων σε ολόκληρη την ΕΕ.

Το Ευρωπαϊκό Πλαίσιο Προσόντων (European Qualifications Framework - EQF)

Το Ευρωπαϊκό Πλαίσιο Προσόντων (EQF) υιοθετήθηκε το 2008 και αποτελεί ένα κοινό ευρωπαϊκό πλαίσιο αναφοράς, που λειτουργεί ως ένας μηχανισμός, ο οποίος επιτρέπει την ευκολότερη ανάγνωση και κατανόηση των προσόντων σε διαφορετικές χώρες και συστήματα στην ΕΕ. Υπό αυτή την έννοια, το EQF είναι ένα πλαίσιο για πλαίσια ή και συστήματα και, συνεπώς, μπορεί να περιγραφεί και ως ένα «μετα-πλαίσιο», το οποίο επιτρέπει στα συστήματα προσόντων να συσχετίζονται το ένα με το άλλο.

Κάθε χώρα καλείται να προσαρμόσει και να αντιστοιχίσει τα εθνικά της προσόντα (διπλώματα, πιστοποιητικά ή πτυχία) στα οκτώ επίπεδα του EQF. Μακροπρόθεσμα, όλα τα προσόντα που απονέμονται στην ΕΕ θα πρέπει να έχουν αναφορά στο EQF.

Τα οκτώ επίπεδα αναφοράς περιγράφονται σε σχέση με τα μαθησιακά αποτελέσματα. Αναγνωρίζει ότι τα συστήματα εκπαίδευσης και κατάρτισης στην ΕΕ διαφέρουν τόσο πολύ μεταξύ τους, που η μετατόπιση του βάρους στα μαθησιακά αποτελέσματα είναι απαραίτητη για τη σύγκριση και συνεργασία μεταξύ χωρών και ιδρυμάτων.

Στο EQF, ένα μαθησιακό αποτέλεσμα ορίζεται ως μια αποτύπωση όλων αυτών που ο εκπαιδευόμενος γνωρίζει, κατανοεί και μπορεί να κάνει μετά την ολοκλήρωση μιας διαδικασίας εκμάθησης. Κατά συνέπεια, δίνει έμφαση στα αποτελέσματα της μάθησης και όχι στις εισφορές, όπως η διάρκεια των σπουδών. Τα μαθησιακά αποτελέσματα κατανέμονται σε τρεις κατηγορίες – γνώσεις, δεξιότητες και ικανότητες. Αυτό σημαίνει ότι τα επαγγελματικά προσόντα περιλαμβάνουν μεγάλο εύρος μαθησιακών αποτελεσμάτων, συμπεριλαμβανομένης της θεωρητικής γνώσης, των πρακτικών και τεχνικών δεξιοτήτων και των κοινωνικών ικανοτήτων, όπου η ικανότητα της συνεργασίας με άλλους έχει ζωτικό ρόλο.

Πίνακας 4.2. Ευρωπαϊκό Πλαίσιο Επαγγελματικών Προσόντων

		ΓΝΩΣΕΙΣ	ΔΕΞΙΟΤΗΤΕΣ	ΙΚΑΝΟΤΗΤΕΣ
		Στο ΕΠΕΠ, οι γνώσεις περιγράφονται ως θεωρητικές ή/και αντικειμενικές	Στο ΕΠΕΠ οι δεξιότητες περιγράφονται ως γνωστικές (χρήση λογικής, διαισθητικής και δημιουργικής σκέψης) και πρακτικές (αφορούν τη χειρωνακτική επιδεξιότητα και τη χρήση μεθόδων, υλικών, εργαλείων και οργάνων)	Στο ΕΠΕΠ η περιγραφή ως προς τις ικανότητες αφορά την υπευθυνότητα και την αυτονομία
ΕΠΙΠΕΔΟ 1	Τα μαθησιακά αποτελέσματα που αντιστοιχούν στο επίπεδο 1 είναι τα εξής:	Βασικές γενικές γνώσεις	Βασικές δεξιότητες που απαιτούνται για την εκτέλεση απλών εργασιών	Εργασία ή σπουδή υπό άμεση επίβλεψη σε δομημένο πλαίσιο
ΕΠΙΠΕΔΟ 2	Τα μαθησιακά αποτελέσματα που αντιστοιχούν στο επίπεδο 2 είναι τα εξής:	Βασικές αντικειμενικές γνώσεις ή σπουδής	Βασικές γνωστικές και πρακτικές δεξιότητες που απαιτούνται για την αξιοποίηση σχετικών πληροφοριών με σκοπό την εκτέλεση εργασιών και την επίλυση συνήθων προβλημάτων με τη χρήση απλών κανόνων και εργαλείων	Εργασία ή σπουδή υπό επίβλεψη και με κάποια αυτονομία
ΕΠΙΠΕΔΟ 3	Τα μαθησιακά αποτελέσματα που αντιστοιχούν στο επίπεδο 3 είναι τα εξής:	Γνώση αντικειμενικών στοιχείων, αρχών, διαδικασιών και γενικών εννοιών σε ένα πεδίο εργασίας ή σπουδής	Φάσμα γνωστικών και πρακτικών δεξιοτήτων που απαιτούνται για την εκτέλεση εργασιών και την επίλυση προβλημάτων με επιλογή και εφαρμογή βασικών μεθόδων, εργαλείων, υλικών και πληροφοριών	1. Ανάλυση ευθύνης για την εκπλήρωση καθηκόντων στην εργασία ή στη σπουδή 2. Προσαρμογή της προσωπικής συμπεριφοράς στις περιστάσεις κατά την επίλυση προβλημάτων
ΕΠΙΠΕΔΟ 4	Τα μαθησιακά αποτελέσματα που αντιστοιχούν στο επίπεδο 4 είναι τα εξής:	Αντικειμενικές και θεωρητικές γνώσεις γενικού φάσματος σε ένα πεδίο εργασίας ή σπουδής	Φάσμα γνωστικών και πρακτικών δεξιοτήτων που απαιτούνται για την εξεύρεση λύσεων σε συγκεκριμένα προβλήματα σε ένα πεδίο εργασίας ή σπουδής	1. Άσκηση αυτοδιαχείρισης βάσει κατευθύνσεων σε περιβάλλοντα εργασίας ή σπουδής που είναι συνήθως προβλέψιμα, αλλά υπόκεινται σε αλλαγές 2. Επίβλεψη της συνήθους εργασίας άλλων ατόμων, αναλαμβάνοντας κάποια ευθύνη για την αξιολόγηση και τη βελτίωση των δραστηριοτήτων εργασίας ή σπουδής
ΕΠΙΠΕΔΟ 5	Τα μαθησιακά αποτελέσματα που αντιστοιχούν στο επίπεδο 5 είναι τα εξής:	Ευρείες, εξειδικευμένες αντικειμενικές και θεωρητικές γνώσεις σε ένα πεδίο εργασίας ή σπουδής και επίγνωση των ορίων των γνώσεων αυτών	Ευρύ φάσμα γνωστικών και πρακτικών δεξιοτήτων που απαιτούνται για την εξεύρεση δημιουργικών λύσεων σε αφηρημένα προβλήματα	1. Άσκηση διαχείρισης και επίβλεψης στο πλαίσιο δραστηριοτήτων εργασίας ή σπουδής όπου συμβαίνουν απρόβλεπτες αλλαγές 2. Αξιολόγηση και ανάπτυξη της προσωπικής απόδοσης και της απόδοσης άλλων ατόμων
ΕΠΙΠΕΔΟ 6	Τα μαθησιακά αποτελέσματα που αντιστοιχούν στο επίπεδο 6 είναι τα εξής:	Προχωρημένες γνώσεις σε ένα πεδίο εργασίας ή σπουδής, οι οποίες συνεπάγονται κριτική κατανόηση θεωριών και αρχών	Προχωρημένες δεξιότητες, απόδειξη δεξιοτεχνίας και καινοτομίας που απαιτούνται για την επίλυση σύνθετων και απρόβλεπτων προβλημάτων σε εξειδικευμένο πεδίο εργασίας ή σπουδής	1. Διαχείριση σύνθετων τεχνικών ή επαγγελματικών δραστηριοτήτων ή σχεδίων εργασίας, με ανάληψη ευθύνης για τη λήψη αποφάσεων σε απρόβλεπτα περιβάλλοντα εργασίας ή σπουδής 2. Ανάλυση ευθύνης για τη διαχείριση της επαγγελματικής ανάπτυξης ατόμων και ομάδων
ΕΠΙΠΕΔΟ 7	Τα μαθησιακά αποτελέσματα που αντιστοιχούν στο επίπεδο 7 είναι τα εξής:	1. Πολύ εξειδικευμένες γνώσεις, μερικές από τις οποίες είναι γνώσεις αιχμής σε ένα πεδίο εργασίας ή σπουδής, ως βάση για πρωτότυπη σκέψη ή/και έρευνα 2. Κριτική επίγνωση των ζητημάτων γνώσης σε ένα πεδίο και στη διασύνδεσή του με διαφορετικά πεδία	Εξειδικευμένες δεξιότητες επίλυσης προβλημάτων, οι οποίες απαιτούνται στην έρευνα ή/και στην καινοτομία προκειμένου να αναπτυχθούν νέες γνώσεις και διαδικασίες και να ενσωματωθούν γνώσεις από διαφορετικά πεδία	1. Διαχείριση και μετασχηματισμός σε περιβάλλοντα εργασίας ή σπουδής που είναι σύνθετα και απρόβλεπτα και απαιτούν νέες στρατηγικές προσεγγίσεις 2. Ανάλυση ευθύνης για τη συνεισφορά στις επαγγελματικές γνώσεις και πρακτικές ή/και για την αξιολόγηση της στρατηγικής απόδοσης ομάδων
ΕΠΙΠΕΔΟ 8	Τα μαθησιακά αποτελέσματα που αντιστοιχούν στο επίπεδο 8 είναι τα εξής:	Γνώσεις στα πλέον προχωρημένα όρια ενός πεδίου εργασίας ή σπουδής και στη διασύνδεσή του με άλλα πεδία	Οι πλέον προχωρημένες και εξειδικευμένες δεξιότητες και τεχνικές, συμπεριλαμβανομένης της σύνθεσης και της αξιολόγησης, που απαιτούνται για την επίλυση κρίσιμων προβλημάτων στην έρευνα ή/και στην καινοτομία και για τη διεύρυνση και τον επαναπροσδιορισμό των υφιστάμενων γνώσεων ή της υφιστάμενης επαγγελματικής πρακτικής	Επίδειξη ουσιαστικού κύρους καινοτομίας, αυτονομίας, επιστημονικής και επαγγελματικής ακεραιότητας και σταθερής προσήλωσης στη διαμόρφωση νέων ιδεών ή διαδικασιών στην πρωτοπορία πλαισίων εργασίας ή σπουδής, συμπεριλαμβανομένης της έρευνας

Στο πλαίσιο εφαρμογής του EQF στην Ελλάδα αναπτύχθηκε το Εθνικό Πλαίσιο Προσόντων από τον ΕΟΠΠΕΠ.

Ευρωπαϊκή Εβδομάδα Επαγγελματικών Δεξιοτήτων

Η Ευρωπαϊκή Εβδομάδα Επαγγελματικών Δεξιοτήτων, που δημιουργήθηκε στο πλαίσιο των Συμπερασμάτων της Ρίγας, ξεκίνησε στα τέλη του 2016 και είναι μία επιπλέον Δράση για την προώθηση της ΕΕΚ. Είναι μια ετήσια εκδήλωση κατά την οποία τοπικοί, περιφερειακοί ή εθνικοί οργανισμοί παρουσιάζουν καλές πρακτικές, αναγνωρίζοντας ότι πρόκειται για έναν τομέα προορισμένο να εφοδιάσει όλα τα άτομα με τις δεξιότητες που χρειάζονται για μια προσωπική και επαγγελματική ζωή. Στην πρωτοβουλία συμμετέχουν κράτη-μέλη της Ευρωπαϊκής Ένωσης, υποψήφιας χώρες της ΕΕ, χώρες της ΕΖΕΣ (Ευρωπαϊκή Ζώνη Ελεύθερων Συναλλαγών) και χώρες εταίροι του Ευρωπαϊκού Ιδρύματος Επαγγελματικής Εκπαίδευσης.

Ευρωπαϊκή Συμμαχία για Θέσεις Μαθητείας (European Alliance for Apprenticeships - EAfA)

Μια άλλη πρωτοβουλία για την υποστήριξη της ΕΕΚ και των ευκαιριών για τη νεολαία είναι η Ευρωπαϊκή Συμμαχία για Θέσεις Μαθητείας. Πρόκειται για μια πλατφόρμα η οποία συγκεντρώνει κυβερνήσεις, παρόχους ΕΕΚ και άλλους οργανισμούς, με στόχο την ενίσχυση της ποιότητας, της προσφοράς και της εικόνας του θεσμού της μαθητείας στην Ευρώπη και την προώθηση της κινητικότητας των καταρτιζομένων.

Αυτοί οι στόχοι προωθούνται μέσω εθνικών και εθελοντικών δεσμεύσεων από τα ενδιαφερόμενα μέρη, τα οποία μπορεί να είναι εθνικές κυβερνήσεις, εταιρείες και επιχειρηματικοί οργανισμοί, βιομηχανικά και εμπορικά επιμελητήρια, φορείς εκπαίδευσης και κατάρτισης, οργανώσεις νεολαίας και μη κερδοσκοπικοί οργανισμοί, περιφερειακές και τοπικές αρχές, κοινωνικοί εταίροι, επαγγελματικοί φορείς και δίκτυα, καθώς και ερευνητικά ιδρύματα και ομάδες προβληματισμού.

Ευρωπαϊκό Σώμα Αλληλεγγύης (European Solidarity Corps)

Το Ευρωπαϊκό Σώμα Αλληλεγγύης είναι μια ευρωπαϊκή πρωτοβουλία που παρέχει ευκαιρίες για πρακτική άσκηση ή μαθητεία σε μια σειρά τομέων για νέους. Απευθύνεται σε νέους 18 έως 30 χρόνων οι οποίοι δηλώνουν το ενδιαφέρον τους για συμμετοχή σε έργα που σχετίζονται με την αλληλεγγύη και υλοποιούνται από οργανισμούς που έχουν ελεγχθεί και εξουσιοδοτηθεί να εκτελούν έργα στο πλαίσιο της πρωτοβουλίας αυτής.

4.3 Χρηματοδοτικά εργαλεία

Ευρωπαϊκό Πρόγραμμα Erasmus+ για την εκπαίδευση, την κατάρτιση, τη νεολαία και τον αθλητισμό 2021-2027

Το Πρόγραμμα Erasmus+ είναι το εμβληματικό πρόγραμμα της Ευρωπαϊκής Επιτροπής για την εκπαίδευση, την κατάρτιση, τη νεολαία και τον αθλητισμό για την περίοδο 2021-2027. Το πρόγραμμα 2021-2027 δίνει ιδιαίτερη έμφαση στην κοινωνική ένταξη, στην πράσινη και στην ψηφιακή μετάβαση, καθώς και στην προώθηση της συμμετοχής των νέων στον δημοκρατικό βίο. Αποτελεί εργαλείο για τη διαμόρφωση ενός Ευρωπαϊκού Χώρου Εκπαίδευσης και υποστηρίζει την υλοποίηση της Ευρωπαϊκής Στρατηγικής Συνεργασίας στον Τομέα της Εκπαίδευσης και της Κατάρτισης, στο Σχέδιο Δράσης για την Ψηφιακή Εκπαίδευση και στο «Ευρωπαϊκό Θεματολόγιο Δεξιοτήτων». Συμβάλλει στην εκπαιδευτική, επαγγελματική και προσωπική ανάπτυξη των ατόμων, στη βιώσιμη ανάπτυξη, στην προώθηση της καινοτομίας και της κοινωνικής συνοχής και στην ενίσχυση της ευρωπαϊκής ταυτότητας και της ενεργού συμμετοχής στα κοινά.

Με προϋπολογισμό 26,2 δισεκατομμύρια ευρώ το πρόγραμμα Erasmus+ (2021-2027) αποτελεί τον κύριο μοχλό της ΕΕ για την ενίσχυση της κινητικότητας των μαθητών και φοιτητών και μέσω αυτής της βελτίωσης της απασχολησιμότητάς τους. Το πρόγραμμα έχει τους ακόλουθους ειδικούς στόχους:

- Την ενίσχυση της μαθησιακής κινητικότητας στους τομείς της διά βίου μάθησης (Ανώτατη Εκπαίδευση, Επαγγελματική Εκπαίδευση και Κατάρτιση, Εκπαίδευση Ενηλίκων, Σχολική Εκπαίδευση, δραστηριότητες νεολαίας), καθώς και τη συνεργασία, την ποιότητα, την ένταξη και την ισότητα, την αριστεία, τη δημιουργικότητα και την καινοτομία στον τομέα της εκπαίδευσης και της κατάρτισης.
- Την ανάπτυξη της κινητικότητας στον τομέα της μη τυπικής και άτυπης μάθησης και την ενεργό συμμετοχή των νέων στα κοινά και συμβάλλει στην υλοποίηση της στρατηγικής της ΕΕ για τη νεολαία 2019-2027, ενώ εκ παραλλήλου στηρίζει τον ευρωπαϊκό πυλώνα κοινωνικών δικαιωμάτων.
- Την προαγωγή της ευρωπαϊκής διάστασης στον αθλητισμό.

Το πρόγραμμα Erasmus+ δομείται σε τρεις Βασικές Δράσεις:

- Βασική Δράση 1: Μαθησιακή Κινητικότητα των Ατόμων
- Βασική Δράση 2: Συνεργασία μεταξύ Οργανισμών και Ιδρυμάτων
- Βασική Δράση 3: Ενίσχυση σε θέματα Μεταρρύθμισης Πολιτικής

Για τον τομέα της Επαγγελματικής Εκπαίδευσης και Κατάρτισης, η Βασική Δράση 1 του Προγράμματος -Μαθησιακή Κινητικότητα Εκπαιδευομένων και Προσωπικού-, αναδεικνύει ευκαιρίες και δυνατότητες βελτίωσης των γνώσεων και των δεξιοτήτων ατόμων που εργάζονται ή σπουδάζουν στον τομέα της ΕΕΚ. Η δράση υποστηρίζει τον ανωτέρω στόχο μέσω της προώθησης διακρατικών κινητικοτήτων που πραγματοποιούνται σε φορείς υποδοχής του εξωτερικού που εδρεύουν σε χώρες της Ευρώπης και της ΕΕ και συμμετέχουν στο πρόγραμμα. Βασικός σκοπός των διακρατικών κινητικοτήτων είναι η επαγγελματική εκπαίδευση, η κατάρτιση, η μαθητεία, η πρακτική άσκηση και η επιτόπια παρακολούθηση εργασίας (jobshadowing).

Η Βασική Δράση 2, Συνεργασία μεταξύ Οργανισμών και Ιδρυμάτων, υποστηρίζει δραστηριότητες για την προώθηση της διατομεακής και διεθνικής συνεργασίας, την υιοθέτηση και ανάπτυξη καινοτόμων πρακτικών, την ανάπτυξη εργαλείων πιστοποίησης και αναγνώρισης μαθησιακών αποτελεσμάτων, τη συνεργασία μεταξύ διάφορων τύπων οργανισμών (όπως παρόχων ΕΕΚ, κοινωνικών εταιρών, ιδρυμάτων τριτοβάθμιας εκπαίδευσης, επιχειρήσεων κλπ.), την προώθηση πρακτικών για την εκμάθηση στον χώρο της εργασίας (work-based learning), τον σχεδιασμό προγραμμάτων σπουδών για την ΕΕΚ, καθώς και μαθησιακού υλικού και εργαλείων.

Το Πρόγραμμα Erasmus+ 2021-2027 περιλαμβάνει επίσης την καινοτόμο Δράση «Συμπράξεις για Αριστεία» στο πλαίσιο της οποίας χρηματοδοτούνται:

- Κέντρα Επαγγελματικής Αριστείας (ΚΕΑ).
- Ακαδημίες Εκπαιδευτικών Erasmus+.
- Δράση του προγράμματος Erasmus Mundus.

Τα Κέντρα Επαγγελματικής Αριστείας (ΚΕΑ) λειτουργούν σε ένα συγκεκριμένο τοπικό πλαίσιο, υποστηρίζοντας ένα πλέγμα δεξιοτήτων για την καινοτομία, την περιφερειακή ανάπτυξη και την κοινωνική ένταξη, ενώ συνεργάζονται με ΚΕΑ σε άλλες χώρες μέσω διεθνών συνεργατικών δικτύων. Παρέχουν ευκαιρίες για αρχική κατάρτιση των νέων, καθώς και για συνεχή αναβάθμιση των δεξιοτήτων και επανειδίκευση ενηλίκων.

Ως επαγγελματική αριστεία νοείται η ολιστική προσέγγιση με επίκεντρο τον εκπαιδευόμενο, στην οποία η ΕΕΚ:

- αποτελεί αναπόσπαστο μέρος ενός πλέγματος δεξιοτήτων, που συμβάλλουν στην περιφερειακή ανάπτυξη, στην καινοτομία, στην έξυπνη εξειδίκευση και στις στρατηγικές συνεργατικών σχηματισμών,
- αποτελεί μέρος των τριγώνων της γνώσης,
- παρέχει τη δυνατότητα στους εκπαιδευόμενους να αποκτήσουν τόσο επαγγελματικές, όσο και βασικές ικανότητες, μέσω της παροχής υψηλής ποιότητας κατάρτισης,
- υποστηρίζει καινοτόμες μορφές συνεργασιών με τον κόσμο της εργασίας και παρέχει συνεχή επαγγελματική εκπαίδευση των εκπαιδευτικών, καινοτόμες παιδαγωγικές μεθόδους, κινητικότητα εκπαιδευομένων και στρατηγικές διεθνοποίησης της ΕΕΚ.

Ευρωπαϊκό Κοινωνικό Ταμείο - ΕΚΤ+ (European Social Fund Plus - ESF+)

Το ΕΚΤ είναι το βασικό μέσο που χρησιμοποιεί η Ευρώπη για την υποστήριξη της απασχόλησης, τη στήριξη των πολιτών για την εξεύρεση καλύτερων θέσεων εργασίας και τη διασφάλιση καλύτερων ευκαιριών απασχόλησης για όλους τους πολίτες της ΕΕ. Λειτουργεί επενδύοντας στο ανθρώπινο κεφάλαιο της Ευρώπης –τους εργαζόμενους, τους νέους και όλους όσους αναζητούν εργασία. Η χρηματοδότηση από το ΕΚΤ –ύψους 10 δισ. ευρώ τον χρόνο– βελτιώνει τις προοπτικές απασχόλησης εκατομμυρίων Ευρωπαίων και ιδιαίτερα αυτών που δυσκολεύονται στην εξεύρεση εργασίας.

Το 2014-2020, οι πραγματικές πιστώσεις του ΕΚΤ ανέρχονταν στο 24,8% του προϋπολογισμού των Διαρθρωτικών Ταμείων. Στην Ελλάδα για την περίοδο αναφοράς αναλογούσαν 3,9 δισ. ευρώ από τον συνολικό προϋπολογισμό, για τη δημιουργία θέσεων εργασίας, τη βελτίωση της απασχόλησης των νέων και την προώθηση της απόκτησης δεξιοτήτων και προσόντων, ενώ οι ομάδες που απειλούνται από τη φτώχεια και τον κοινωνικό αποκλεισμό λαμβάνουν τη βοήθεια που χρειάζονται προκειμένου να ενταχθούν ομαλά στο κοινωνικό σύνολο.

Για την περίοδο 2021-2027 η Ευρωπαϊκή Επιτροπή έχει εγκρίνει την περαιτέρω ενίσχυση της κοινωνικής διάστασης της ΕΕ με ένα νέο και βελτιωμένο Ευρωπαϊκό Κοινωνικό Ταμείο, το ΕΚΤ Plus (ΕΚΤ+), το οποίο θα ενσωματώνει και επιμέρους μικρότερα επενδυτικά προγράμματα.

Το ΕΚΤ+ χρηματοδοτεί την εφαρμογή των αρχών του Ευρωπαϊκού Πυλώνα για τα Κοινωνικά Δικαιώματα, μέσω δράσεων στους τομείς της απασχόλησης, της εκπαίδευσης και της κατάρτισης, και της κοινωνικής ένταξης. Υποστηρίζει την εφαρμογή της πολιτικής της ΕΕ και τις εθνικές διαρθρωτικές μεταρρυθμίσεις σε αυτούς τους τομείς, συμβάλλοντας έτσι στις προσπάθειες των κρατών-μελών να μειώσουν την ανεργία, να προωθήσουν την ποιότητα και τις ίσες ευκαιρίες στην εκπαίδευση και στην κατάρτιση και να

βελτιώσουν την κοινωνική ένταξη και την ενσωμάτωση. Στο πλαίσιο της πολιτικής συνοχής, το ΕΚΤ+ θα συνεχίσει την αποστολή του, να υποστηρίζει την οικονομική, εδαφική και κοινωνική συνοχή στην ΕΕ, μειώνοντας τις ανισότητες μεταξύ των κρατών-μελών και των περιφερειών.

Με προϋπολογισμό σχεδόν 99,3 δισεκατομμυρίων ευρώ για την περίοδο 2021-2027, το ΕΚΤ+ θα είναι επίσης ένας από τους ακρογωνιαίους λίθους της κοινωνικοοικονομικής ανάκαμψης της ΕΕ από την πανδημία του κορωνοϊού. Το ΕΚΤ+ συγκεντρώνει πλέον τέσσερα χρηματοδοτικά μέσα που ήταν χωριστά κατά την προγραμματική περίοδο 2014-20: το Ευρωπαϊκό Κοινωνικό Ταμείο (ΕΚΤ), το Ταμείο Ευρωπαϊκής Βοήθειας προς τους Απόρους (Fund for European Aid to the most Deprived - FEAD), την Πρωτοβουλία για την Απασχόληση των Νέων (Youth Employment Initiative) και το Ευρωπαϊκό Πρόγραμμα για την Απασχόληση και την Κοινωνική Καινοτομία (European Programme for Employment and Social Innovation- EaSI).

Επόμενη Γενιά ΕΕ (Next Generation EU)

Στις 27 Μαΐου 2020, ως απάντηση στην άνευ προηγουμένου κρίση που προκλήθηκε από την COVID-19, η Ευρωπαϊκή Επιτροπή πρότεινε το μέσο προσωρινής ανάκαμψης Next Generation EU με προϋπολογισμό 750 δισεκατομμυρίων ευρώ, καθώς και στοχευμένες ενισχύσεις στον μακροπρόθεσμο προϋπολογισμό της ΕΕ για το 2021-2027.

Ο μακροπρόθεσμος προϋπολογισμός της ΕΕ, σε συνδυασμό με την πρωτοβουλία Next Generation EU, η οποία είναι ένα προσωρινό μέσο που αποσκοπεί στην ενίσχυση της ανάκαμψης, θα είναι το μεγαλύτερο πακέτο τόνωσης που χρηματοδοτήθηκε ποτέ μέσω του προϋπολογισμού της ΕΕ. Συνολικά 1,8 τρισεκατομμύρια ευρώ θα βοηθήσουν στην ανοικοδόμηση μιας Ευρώπης μετά την COVID-19.

Το πρόγραμμα Next Generation EU θα συγκεντρώσει χρηματοδότηση για την περίοδο 2021-2024, για τη νέα προτεινόμενη ενίσχυση ανάκαμψης και το πρόγραμμα REACT-EU (Recovery Assistance for Cohesion and the Territories of Europe), μια πρωτοβουλία που συνεχίζει και επεκτείνει τα μέτρα αντιμετώπισης κρίσεων. Το πακέτο REACT-EU περιλαμβάνει 55 δισεκατομμύρια ευρώ πρόσθετων κονδυλίων, που θα διατεθούν στο Ευρωπαϊκό Ταμείο Περιφερειακής Ανάπτυξης (ΕΤΠΑ) και στο Ευρωπαϊκό Κοινωνικό Ταμείο (ΕΚΤ), καθώς και στο Ευρωπαϊκό Ταμείο Βοήθειας στους Απόρους. Αυτά τα πρόσθετα κεφάλαια θα παρασχεθούν το 2021-2022 από το πρόγραμμα Next Generation EU. Και τα δύο προγράμματα θα περιλαμβάνουν επενδύσεις σε δεξιότητες, εκπαίδευση και κατάρτιση για να τεθούν οι βάσεις για μια πράσινη, ψηφιακή και ανθεκτική ανάκαμψη.

Οι ευκαιρίες και οι προκλήσεις του συνεχιζόμενου ψηφιακού μετασχηματισμού και της απάντησης της πολιτικής της Ευρώπης έχουν περιγραφεί στη στρατηγική «Διαμόρφωση του ψηφιακού μέλλοντος της Ευρώπης», η οποία υπογραμμίζει την ανάγκη επένδυσης στην εκπαίδευση και την κατάρτιση και στις ψηφιακές δεξιότητες όλων των Ευρωπαίων.

4.4 Συμπεράσματα

Η ΕΕ έχει θέσει διαχρονικά στη διάθεση των κρατών-μελών ένα μεγάλο εύρος πολιτικών, πρωτοβουλιών, θεσμικών και χρηματοδοτικών εργαλείων, προκειμένου να υποστηρίξει τις εθνικές πολιτικές για τον εκσυγχρονισμό των συστημάτων εκπαίδευσης και κατάρτισης, τη βελτίωση της αποτελεσματικότητας και της αποδοτικότητάς τους και τη σύνδεση με την αγορά εργασίας.

Από το 2010, οι κυβερνήσεις και οι κοινωνικοί εταίροι συνεργάστηκαν για να προωθήσουν τους στόχους που συμφωνήθηκαν στο πλαίσιο του Ανακοινωθέντος της Μπριζ. Ειδικότερα, σημείωσαν πρόοδο ως προς το να καταστήσουν την αρχική ΕΕΚ περισσότερο σχετική με τις ανάγκες της αγοράς εργασίας, κυρίως εστιάζοντας στη μάθηση που βασίζεται στην εργασία, στη μαθητεία, στην επαγγελματική ανάπτυξη των εκπαιδευτικών και των εκπαιδευτών και στη διασφάλιση της ποιότητας. Ωστόσο, η ποιότητα και η συμμετοχή στα συστήματα επαγγελματικής εκπαίδευσης και κατάρτισης ποικίλλει μεταξύ των κρατών-μελών.

Η διαδικασία της Κοπεγχάγης και τα συμπεράσματα επικαιροποίησης αυτής, ιδίως του Μπορντώ και της Ρίγας, έχουν θέσει την ΕΕΚ στον πυρήνα της εκπαιδευτικής και της πολιτικής απασχόλησης και στοχεύουν στην ενίσχυση της συνεργασίας μεταξύ των χωρών.

Τα χρηματοδοτικά εργαλεία συμβάλλουν ισχυρά στη μεταρρύθμιση των συστημάτων ΕΕΚ στα κράτη-μέλη. Παράδειγμα, το Ευρωπαϊκό Κοινωνικό Ταμείο στην προγραμματική περίοδο 2014-2020 διέθεσε το ένα τρίτο του προϋπολογισμού του σε επενδύσεις στην εκπαίδευση και στην κατάρτιση, περίπου 27,2 δισεκατομμύρια από τα 84 των διαθέσιμων ποσών. Η Ελλάδα από την ένταξή της στην ΕΟΚ έως και σήμερα έχει χρηματοδοτηθεί με υψηλά ποσά, λόγω της απόκλισης των βασικών μεγεθών της οικονομίας της από τους ευρωπαϊκούς μέσους όρους. Το ερώτημα που τίθεται είναι εάν αυτά τα ποσά αξιοποιήθηκαν προς όφελος του εκπαιδευτικού συστήματος και της βελτίωσης της αποδοτικότητάς του στην κοινωνία. Ερώτημα που δεν μπορεί να απαντηθεί, καθώς δεν έχει πραγματοποιηθεί ουδεμία συστηματική αξιολόγηση.

Το πλέον σημαντικό όμως είναι ότι η ΕΕ, με τη δραστηριοποίησή της και εντάσσοντας την ΕΕΚ σε όλες τις αναπτυξιακές στρατηγικές και στα συστήματα οικονομικής και κοινωνικής ανάπτυξης σε τοπικό, περιφερειακό, εθνικό και ευρωπαϊκό επίπεδο, έχει συγκροτήσει ένα σύνολο πολιτικών, υποστηριζόμενων από κατάλληλα χρηματοδοτικά εργαλεία, οι οποίες αποτελούν αξιόπιστο οδηγό για τις ποιοτικές και σύγχρονες αναβαθμίσεις των συστημάτων ΕΕΚ των κρατών-μελών. Εκ παραλλήλου, έχει ευαισθητοποιήσει τα κράτη-μέλη να αναβαθμίσουν τα συστήματα ΕΕΚ και οπωσδήποτε η ΕΕ δεν έχει θεσμικές αρμοδιότητες στην εκπαίδευση και την κατάρτιση, αλλά με τα χρηματοδοτικά μέσα κατευθύνει και αναπτύσσει πολιτικές. Η αξιοποίηση όμως όλων αυτών εξαρτάται από την πολιτική βούληση και τις κυβερνητικές επιλογές στα κράτη-μέλη.

ΑΠΟΤΕΛΕΣΜΑΤΙΚΟΤΗΤΑ ΤΗΣ ΕΠΑΓΓΕΛΜΑΤΙΚΗΣ ΕΚΠΑΙΔΕΥΣΗΣ
ΚΑΙ ΚΑΤΑΡΤΙΣΗΣ ΣΤΗΝ ΕΛΛΑΔΑ

Σεπτέμβριος 2022

Συστήματα Επαγγελματικής Εκπαίδευσης και Κατάρτισης στην Ευρώπη



5

Παρατηρείται σημαντική ποικιλομορφία ανάμεσα στα προγράμματα και τη δομή της ΕΕΚ που εφαρμόζονται στα επιμέρους κράτη. Ο τύπος της ΕΕΚ κυμαίνεται από την πλήρως ενδοσχολική έως την πλήρως βασιζόμενη σε εργασιακή εμπειρία. Τα εκπαιδευτικά συστήματα, ανάλογα με την παράδοσή τους, τη σύνδεσή τους με την αγορά εργασίας, τον προσανατολισμό τους, τις πολιτικές και κοινωνικές συνθήκες της χώρας είναι μια μίξη της ενδοσχολικής και της εργασιακής κατάρτισης. Κυρίαρχη τάση σε ευρωπαϊκό επίπεδο, λόγω των επιπτώσεων της οικονομικής ύφεσης στην απασχόληση, είναι η εφαρμογή των προγραμμάτων μαθητείας στο πλαίσιο των σπουδών της ΕΕΚ και η ανάπτυξη περαιτέρω του ρόλου όλων των εμπλεκόμενων μερών και φορέων, ιδίως των κοινωνικών εταίρων.

5.1 Γαλλία

Διάγραμμα 5.1. Σύστημα εκπαίδευσης στη Γαλλία

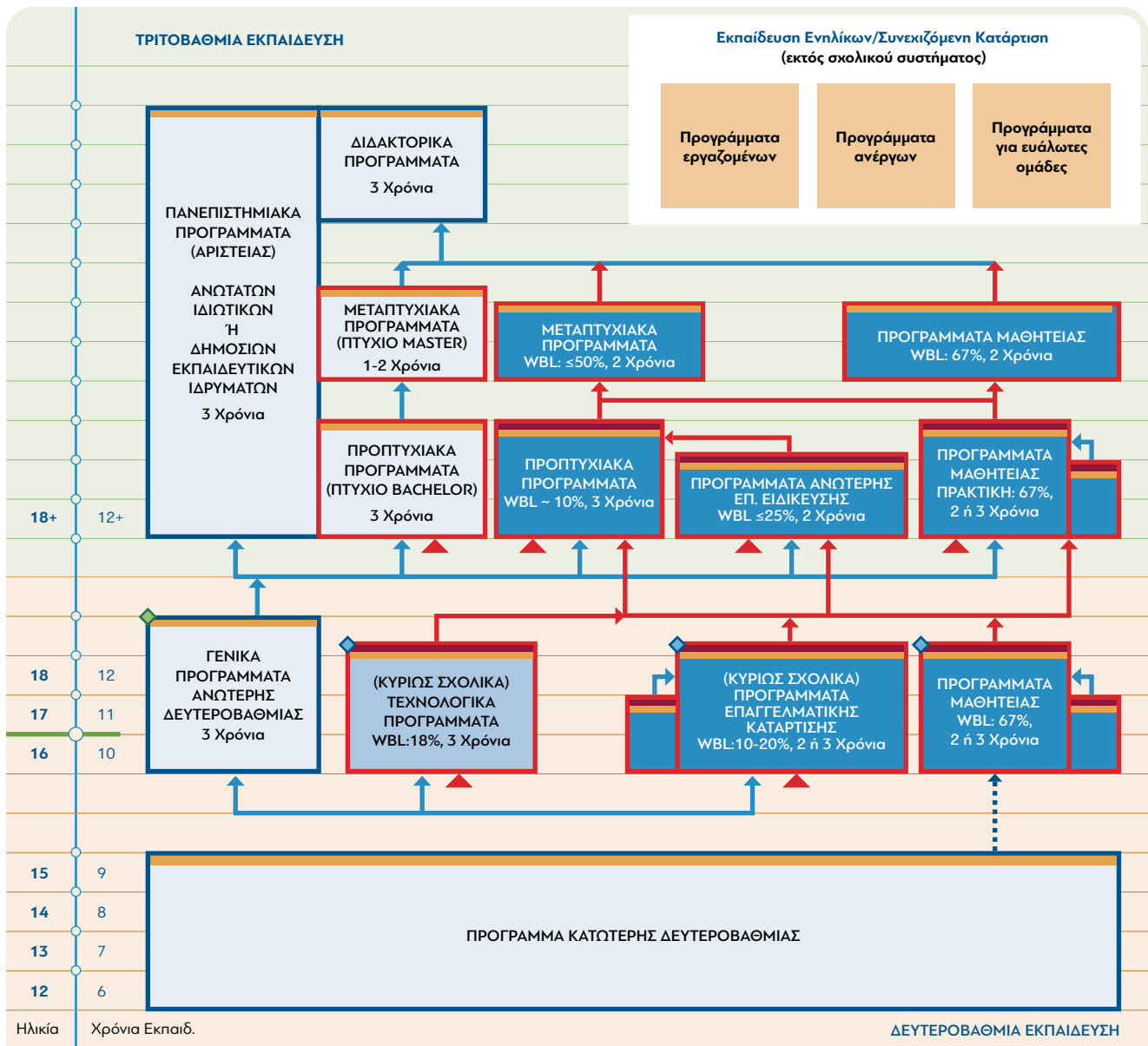

- Προγράμματα Γενικής Εκπαίδευσης
- Προγράμματα Επαγγελματικής Κατάρτισης
- ▨ Προγράμματα που συνδυάζουν Επ. Κατάρτιση & Γενική Εκπαίδευση
- ▭ Διαθέσιμα & σε ενήλικες (για πλήρη, μερική ή εξ αποστάσεως εκπαίδευση)
- Επίσημα αναγνωρισμένα επαγγελματικά προσόντα
- Προσόντα που επιτρέπουν την πρόσβαση στην επόμενη εκπ. βαθμίδα
- WBL Μάθηση που βασίζεται σε πρακτική άσκηση στον χώρο εργασίας ή στο ινστιτούτο μαθητείας
- ◊ Τέλος υποχρεωτικής εκπαίδευσης

- ◆ Παρέχει πρόσβαση στην Τριτοβάθμια Εκπαίδευση
- ◆ Παρέχει πρόσβαση σε επιλεγμένα πεδία της Τριτοβάθμιας
- ➔ Πιθανές διαδρομές προόδου
- ➔ Προηγούμενες γνώσεις επ. κατάρτισης δύναται να αναγνωριστούν επηρεάζοντας τη διάρκεια του προγράμματος
- ▲ Είσοδος μέσω επικύρωσης της προηγούμενης μάθησης των ενηλίκων (τυπικής/μη τυπικής/άτυπης)
- ➔ Για μαθητές ηλικίας 16-25 ετών, μέσω εξετάσεων κατόπιν ολοκλήρωσης της υποχρεωτικής εκπαίδευσης

Η γαλλική οικονομία αποτελείται κυρίως από ΜμΕ, οι οποίες αντιπροσωπεύουν το 99,9% του συνόλου των επιχειρήσεων το 2020 και απασχολούν το 53,2% του εργατικού δυναμικού.

Το 2018 η συνολική ανεργία στη Γαλλία ήταν 7,8% (σε σύγκριση με 6% μ.ό. στην ΕΕ-28), σημειώνοντας αύξηση 1,7 εκατοστιαίων μονάδων από το 2008.

Η οικονομική κρίση είχε μικρότερο αντίκτυπο στην εξέλιξη των ποσοστών ανεργίας των ατόμων με προσόντα μεσαίου και υψηλού επιπέδου, από ό,τι για εκείνους με χαμηλά προσόντα. Το ποσοστό ανεργίας των νέων 15-24 ετών με προσόντα χαμηλού και μεσαίου επιπέδου αυξήθηκε απότομα στην αρχή της οικονομικής κρίσης και εξακολουθεί να είναι σχεδόν τρεις φορές υψηλότερο από το ποσοστό ανεργίας του γενικού πληθυσμού.

Το ποσοστό απασχόλησης των αποφοίτων ΕΕΚ ηλικίας 20 έως 34 ετών είχε αύξηση από 73,6% το 2014 σε 74% το 2018. Η αύξηση του ποσοστού απασχόλησης των αποφοίτων ΕΕΚ 20-34 ετών μεταξύ 2014 και 2018, κατά 0,4%, ήταν η ίδια με την αύξηση της απασχόλησης του συνόλου των νέων εργαζομένων ηλικίας 20-34 ετών την ίδια περίοδο στη Γαλλία.

Κύρια χαρακτηριστικά του συστήματος ΕΕΚ στη Γαλλία

- Όλα τα προσόντα της αρχικής επαγγελματικής εκπαίδευσης μπορούν να αποκτηθούν είτε μέσω ενδοσχολικής ΕΕΚ, είτε μέσω της μαθητείας ή με επικύρωση της άτυπης και μη τυπικής μάθησης.
- Η πρόωρη αποχώρηση από την εκπαίδευση και την κατάρτιση είναι χαμηλή και ήταν κάτω από τον εθνικό στόχο τα τελευταία πέντε χρόνια.
- Το 2018, το 1/3 όλων των μαθητών ανώτερης δευτεροβάθμιας εκπαίδευσης παρακολουθούσαν επαγγελματικά προγράμματα κατάρτισης.
- Υπάρχουν περισσότεροι μαθητές ΕΕΚ από το παρελθόν στο μεταδευτεροβάθμιο επίπεδο και ο αριθμός τους αυξάνεται διαρκώς, ενώ το ποσοστό των μαθητών στον σύντομο κύκλο της ανώτερης δευτεροβάθμιας ΕΕΚ μειώνεται.
- Το κράτος διασφαλίζει τις αρχές των ίσων ευκαιριών και το δικαίωμα στη δωρεάν και δημόσια εκπαίδευση. Η αναγνώριση «ατομικών δικαιωμάτων» στην εκπαίδευση αποτελεί άλλο ένα χαρακτηριστικό με σκοπό την προώθηση της κοινωνικής προόδου και τη μείωση των ανισοτήτων στην πρόσβαση στην εκπαίδευση.
- Οι κοινωνικοί εταίροι έχουν ουσιαστικό ρόλο στην κανονιστική, πολιτική και οικονομική πτυχή των προγραμμάτων διά βίου μάθησης. Οι διεπαγγελματικές συμφωνίες ήταν η βάση για την εισαγωγή μεταρρυθμίσεων έως το 2018 και αντικατοπτρίζονται σε νομοθετικά και κανονιστικά έγγραφα. Επίσης, οι κοινωνικοί εταίροι διαχειρίζονται διάφορους φορείς που χρηματοδοτούν προγράμματα μαθητείας και επαγγελματικής κατάρτισης για μικρές εταιρείες.

- Το 2014 δόθηκε στις περιφέρειες, στο πλαίσιο της αποκέντρωσης, πλήρης εξουσία για την επαγγελματική κατάρτιση και τον συντονισμό των πολιτικών υποστήριξης της εργασίας. Οι περιφέρειες αναπτύσσουν πολιτικές κατάρτισης προσαρμοσμένες στις ανάγκες τους και υλοποιούν τη στρατηγική τους εντός των περιφερειακών δημόσιων εκπαιδευτικών δομών και των υπηρεσιών συμβουλευτικής (SPRO). Από το 2019 οι περιφέρειες δεν είναι πλέον αρμόδιες για τη διαχείριση της κατάρτισης στην παροχή μαθητείας.

Η κατώτερη δευτεροβάθμια εκπαίδευση ολοκληρώνεται στην ηλικία των 15 ετών και οι μαθητές αποκτούν γενικό απολυτήριο. Στο τέλος της 3ης τάξης της κατώτερης δευτεροβάθμιας εκπαίδευσης οι μαθητές καλούνται να επιλέξουν μεταξύ γενικής και τεχνολογικής κατεύθυνσης ή ΕΕΚ. Η απόφαση αυτή είναι ευθύνη του διευθυντή του σχολείου, κατόπιν εισήγησης του συλλόγου καθηγητών. Η απόφαση υπόκειται σε αναθεώρηση μετά από ένσταση του μαθητή ενώπιον επιτροπής, στην οποία προεδρεύει ο ακαδημαϊκός διευθυντής.

Η πρόσβαση στην ανώτερη δευτεροβάθμια εκπαίδευση είναι ελεύθερη, καθώς η πρώτη τάξη του λυκείου αποτελεί μέρος της υποχρεωτικής εκπαίδευσης.

Πίνακας 5.1. Τύποι εκπαιδευτικών ιδρυμάτων

Τύπος	Διάρκεια	Προοπτική
Γενική εκπαίδευση (Baccalaureat - BAC)	3 χρόνια	Παρέχει πρόσβαση στην ανώτατη εκπαίδευση.
Τεχνολογική εκπαίδευση	3 χρόνια	Η απόκτηση τεχνολογικού απολυτηρίου (Baccalaureat technique) παρέχει πρόσβαση σε σπουδές ανώτατης εκπαίδευσης γενικής και τεχνολογικής κατεύθυνσης.
Επαγγελματική εκπαίδευση (Lycee Professionnel)	3 χρόνια με 22 εβδομάδες πρόγραμμα πρακτικής άσκησης	Το Επαγγελματικό Απολυτήριο (Vocational Baccalaureat) δίνει στους κατόχους πρόσβαση στην αγορά εργασίας σε περίπου 90 ειδικότητες ή κατεύθυνση σε ανώτερες επαγγελματικές σπουδές.
Πιστοποιητικό Επαγγελματικών Δεξιοτήτων (CAP)	2 χρόνια	Δίνει δικαίωμα απευθείας πρόσβασης στην αγορά εργασίας ή σε ανώτερες δευτεροβάθμιες επαγγελματικές σπουδές, είτε μέσω σχολικής εκπαίδευσης είτε μέσω μαθητείας.
Πιστοποιητικό Καλών Τεχνών (Brevet des métiers d'arts - BMA)	2 χρόνια	Προσφέρει επαγγελματικά προσόντα με σκοπό τη διατήρηση παραδοσιακών τεχνών με ταυτόχρονη προώθηση της καινοτομίας. Προϋπόθεση είναι η προηγούμενη απόκτηση CAP στον σχετικό τομέα.

Πηγή: Επεξεργασία από την ομάδα.

Ενδοσχολική επαγγελματική εκπαίδευση

Πραγματοποιείται σε δημόσιου χαρακτήρα σχολεία, αρμοδιότητας του Υπουργείου Παιδείας. Τα σχολεία είναι αυτόνομα νομικά πρόσωπα, ως προς τη διοίκηση, την οικονομική διαχείριση και το παιδαγωγικό πρόγραμμα, εντός των ορίων που θέτει ένα κεντρικό θεσμικό πλαίσιο. Όργανο διοίκησης είναι το Συμβούλιο των Διαχειριστών, το οποίο μετά από έκθεση του Διευθυντή θέτει τους όρους της παιδαγωγικής και εκπαιδευτικής

αυτονομίας, εγκρίνει τον προϋπολογισμό και τον συνολικό σχεδιασμό λειτουργίας του σχολείου. Η υλικοτεχνική υποδομή του σχολείου παρέχεται από την Περιφέρεια.

Το 2004 δημιουργήθηκε το Εθνικό Συμβούλιο για τη Διά βίου Επαγγελματική Κατάρτιση (Conseil National de la Formation Professionnelle Tout au Long de la Vie – CNFPTLV), προκειμένου να προωθήσει τη συνεργασία σε εθνικό επίπεδο όλων των εμπλεκόμενων φορέων, να γνωμοδοτεί σε θεσμικό και κανονιστικό πλαίσιο σχετικά με τη διά βίου επαγγελματική εκπαίδευση, κατάρτιση και μαθητεία, και να εφαρμόζει περιφερειακές πολιτικές για τη μαθητεία και τη συνεχιζόμενη επαγγελματική εκπαίδευση και κατάρτιση.

Μαθητεία

Οι νέοι 15 - 25 ετών οι οποίοι έχουν ολοκληρώσει την υποχρεωτική εκπαίδευση μπορούν να εγγραφούν σε Κέντρα Μαθητείας. Τα Κέντρα Μαθητείας παρέχουν γενική, τεχνολογική και πρακτική εκπαίδευση, η οποία συμπληρώνει την πρακτική εξάσκηση που λαμβάνουν οι μαθητές στον χώρο εργασίας. Το Υπουργείο Παιδείας είναι υπεύθυνο για την παρακολούθηση των προγραμμάτων σπουδών. Η ίδρυση των Κέντρων Μαθητείας, τα οποία είναι νομικά πρόσωπα ιδιωτικού δικαίου, προκύπτει μετά από συμφωνία των Περιφερειακών Συμβουλίων και των κοινωνικών εταίρων (εμπορικά και επαγγελματικά επιμελητήρια, δημόσια και ιδιωτικά εκπαιδευτικά ιδρύματα, εταιρείες, συνδέσμους κλπ.). Η ιδρυτική πράξη ενός Κέντρου Μαθητείας ορίζει τον τρόπο διοίκησής του, καθώς και τη διοικητική και οικονομική του οργάνωση (πρόσληψη προσωπικού, αριθμό μαθητευομένων, τύπο διπλώματος, εγκαταστάσεις, χρηματοδότηση).

Σε περιφερειακό επίπεδο, τα περιφερειακά συμβούλια έχουν υιοθετήσει ένα χάρτη ποιότητας, ο οποίος συνυπογράφεται από επαγγελματικούς φορείς διάφορων ειδικοτήτων και καλύπτει διάφορους τομείς της επαγγελματικής εκπαίδευσης και κατάρτισης, όπως:

- Τοποθέτηση εργαζομένων σε θέσεις εργασίας.
- Αναβάθμιση της ποιότητας των υπηρεσιών από τους φορείς επαγγελματικής εκπαίδευσης και κατάρτισης στους χώρους εργασίας που τοποθετούνται οι μαθητές.
- Βελτίωση μεθόδων επαγγελματικής εκπαίδευσης και κατάρτισης, καθώς και υποστήριξη και παρακολούθηση στην προσπάθεια για την εξεύρεση εργασίας.

Επιπλέον, η αναμόρφωση του Επαγγελματικού Λυκείου το 2009 δημιούργησε συνδέσεις μεταξύ επαγγελματικής, γενικής και τεχνολογικής εκπαίδευσης, με σκοπό τη διόρθωση τυχόν λανθασμένων επιλογών και τη μείωση της μαθητικής διαρροής.

Μια σειρά περιφερειακών ή κυβερνητικών επιδοτήσεων ενθαρρύνουν τον θεσμό της μαθητείας, ο οποίος αποτελεί μείζονα προτεραιότητα για την ενίσχυση της απασχολησιμότητας των νέων.

Η κυβέρνηση παρέχει δημόσιες επιδοτήσεις σε επιχειρήσεις (κυρίως μικρές και πολύ μικρές) και σε επαγγελματικές οργανώσεις, για την προώθηση της κατάρτισης, της απασχόλησης και των δεξιοτήτων. Ο σκοπός αυτών των επιδοτήσεων ποικίλλει και μπορούν να χορηγηθούν για:

- ενθάρρυνση και βοήθεια στις ΜμΕ να προβλέψουν τις ανάγκες σε ανθρώπινους πόρους,
- υποστήριξη σε όσους αναζητούν εργασία και εξασφάλιση εναλλακτικών διαδρομών σταδιοδρομίας,
- συμβάσεις κατάρτισης και προσαρμογής του Εθνικού Ταμείου Απασχόλησης (FNE-Formation),
- υποστήριξη για τους εργαζομένους, ώστε να προσαρμοστούν στα νέα δεδομένα της αγοράς εργασίας λόγω τεχνολογικών εξελίξεων ή αλλαγών στους παραγωγικούς τομείς.

Από το 2018 υπάρχει μια εφάπαξ επιδότηση για επιχειρήσεις, οι οποίες απασχολούν λιγότερους από 250 εργαζομένους, για την πρόσληψη μαθητευόμενων, υπό την προϋπόθεση ότι αυτή η εμπειρία προετοιμάζει τους νέους για πιστοποίηση έως και το επίπεδο Baccalaureate (EQF 4 ή λιγότερο), ενώ για επιχειρήσεις που απασχολούν 250 ή περισσότερα άτομα παρέχονται κίνητρα με τη μορφή μόνους πρακτικής άσκησης.

Στο πλαίσιο των ανωτέρω επιδοτήσεων, οι συμβάσεις μαθητείας εξαιρούνται πλήρως ή εν μέρει από ασφαλιστικές εισφορές, ενώ το κόστος της κατάρτισης των εποπτών των μαθητευόμενων καλύπτεται από τους «χειριστές δεξιοτήτων» (Opérateurs de compétences, Orco), και χορηγούνται επιπλέον ειδικές επιδοτήσεις για την πρόσληψη μαθητευόμενων με ειδικές ανάγκες.

Καλή πρακτική: Το 2017 τέθηκε σε λειτουργία ένα μεγάλο επενδυτικό σχέδιο (2018-22) Plan d'Investissement dans les Compétences (PIC) με στόχο την αξιοποίηση 57 δισεκατομμυρίων ευρώ για μια πενταετή περίοδο. Ένας από τους στόχους αυτού είναι η αύξηση του επιπέδου απασχόλησης, δημιουργώντας μια «εταιρεία δεξιοτήτων». Για την επίτευξη αυτού του σκοπού, ένας Ανώτερος Επίτροπος για τις Δεξιότητες και την Ένταξη μέσω της Απασχόλησης, διαχειρίζεται ένα κονδύλι 15 δισεκατομμυρίων ευρώ που στοχεύει κυρίως σε μακροχρόνια ανέργους και νέους χωρίς προσόντα.

5.2 Γερμανία

Διάγραμμα 5.2. Σύστημα εκπαίδευσης στη Γερμανία

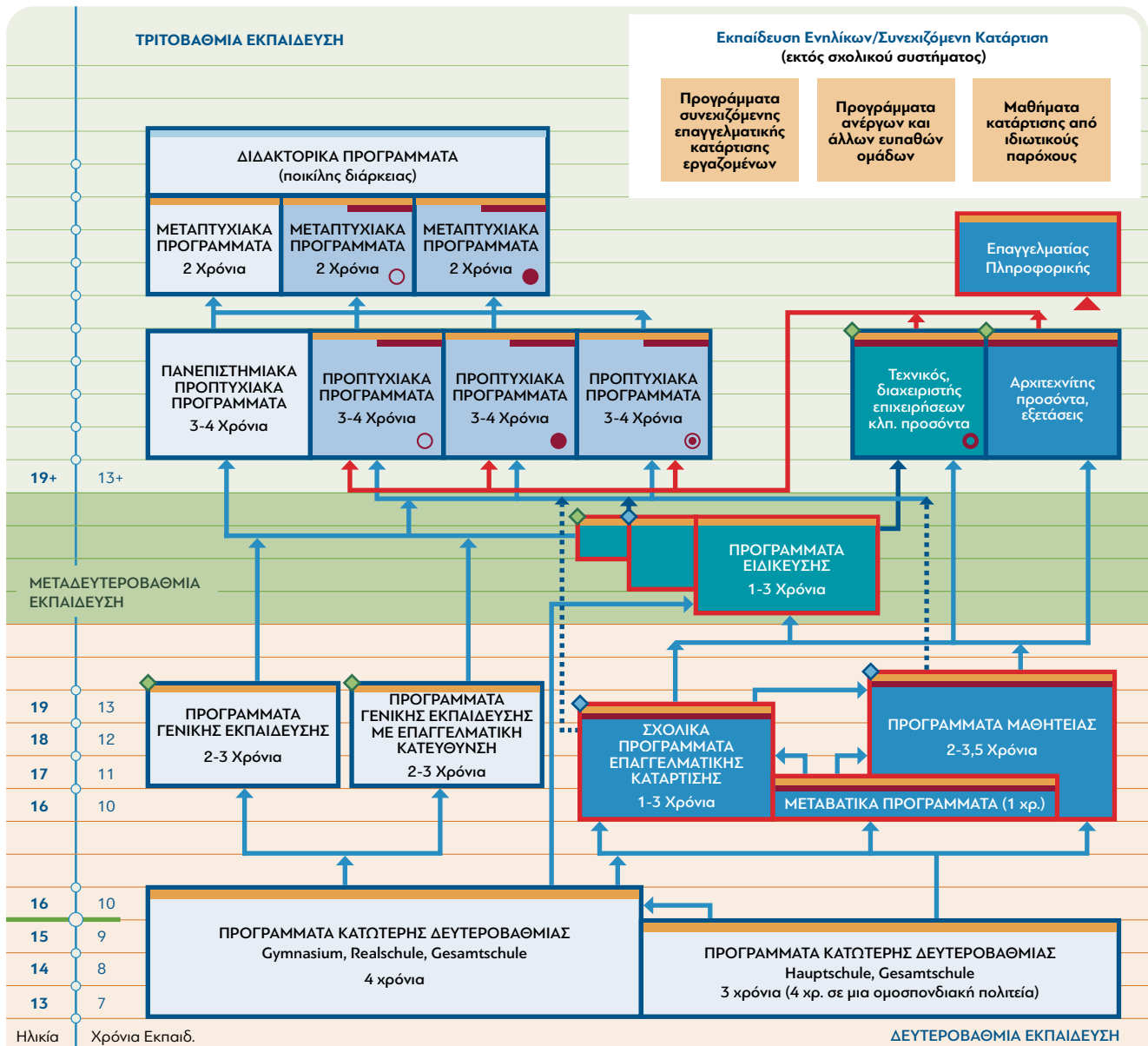

- Hauptschule: σχολείο κατώτερης δευτεροβάθμιας → βασική γενική εκπαίδευση
- Realschule: σχολείο κατώτερης δευτεροβάθμιας → ευρύτερη γενική εκπαίδευση & δυνατότητα μετάβασης στην ανώτερη δευτεροβάθμια
- Gymnasium: καλύπτει την κατώτερη και ανώτερη δευτεροβάθμια → παρέχει εις βάθος γενική εκπαίδευση & στοχεύει στην εισαγωγή στη γενική ανώτερη εκπαίδευση
- Gesamtschule: σχολείο κατώτερης δευτεροβάθμιας που παρέχει μαθήματα για διάφορες εξειδικεύσεις

- Προγράμματα Γενικής Εκπαίδευσης
- Προγράμματα Επαγγελματικής Κατάρτισης
- Προγράμματα που συνδυάζουν Επ. Κατάρτιση & Γενική Εκπαίδευση
- Διαθέσιμα & για ενήλικες
- Επίσημα αναγνωρισμένα επαγγελματικά προσόντα
- Προσόντα που επιτρέπουν την πρόσβαση στην επόμενη εκπ. βαθμίδα
- ◆ Περιορισμένη πρόσβαση στη Γ' βαθμια, μόνο από/και προς μερικά προγράμματα
- Τέλος υποχρεωτικής εκπαίδευσης
- Σε πανεπιστήμια εφαρμοσμένων επιστημών
- Σε τεχνολογικά πανεπιστήμια, αντίστοιχα των ελληνικών πολυτεχνείων (Hochschule)
- ⊙ Berufsakademie: προσφέρει τριετή προγράμματα ακαδημαϊκής κατάρτισης που συνδυάζονται με πρακτική σε επιχειρήσεις σύμφωνα με το διπτό σύστημα
- Σε επαγγελματική σχολή, τεχνική ακαδημία (η διάρκεια ποικίλει)
- ◆ Παρέχει πρόσβαση στην Τριτοβάθμια Εκπαίδευση
- ➔ Πιθανές διαδρομές προόδου
- ➔ Προηγούμενες γνώσεις επ. κατάρτισης δύναται να αναγνωριστούν επηρεάζοντας τη διάρκεια του προγράμματος
- ▲ Είσοδος μέσω επικύρωσης της προηγούμενης μάθησης των ενηλίκων (τυπικής/μη τυπικής/άτυπης)
- ➔ Πρόσβαση περιορισμένη σε συγκεκριμένα σχετικά αντικείμενα

Οι ΜμΕ το 2020 αποτελούν το 99,6% του συνόλου των επιχειρήσεων στη Γερμανία (στοιχεία 2020), απασχολούν το 59,2% του συνόλου του εργατικού δυναμικού και έχουν καθοριστικό ρόλο στην παροχή της ΕΕΚ στη Γερμανία (Γερμανική Στατιστική Υπηρεσία).

Στη Γερμανία το 47,8% των μαθητών επιλέγουν την επαγγελματική εκπαίδευση και το 86,4% αυτών κατά το ίδιο χρονικό διάστημα επέλεξαν σύστημα μαθητείας, είτε ήταν απόφοιτοι της μέσης δευτεροβάθμιας εκπαίδευσης, είτε της ανώτερης.

Το ποσοστό της συνολικής ανεργίας το 2018 ήταν 3,1%, μειωμένο κατά 3,9 ποσοστιαίες μονάδες σε σχέση με το 2008. Η ανεργία κατανέμεται άνισα μεταξύ εκείνων με προσόντα χαμηλού και υψηλού επιπέδου. Το χάσμα έχει αυξηθεί κατά τη διάρκεια της οικονομικής κρίσης, καθώς οι ανειδίκευτοι εργαζόμενοι είναι πιο ευάλωτοι στην ανεργία. Το 2018, το ποσοστό ανεργίας των ατόμων με ανώτερη δευτεροβάθμια και μεταδευτεροβάθμια μη τριτοβάθμια εκπαίδευση ήταν ελαφρώς αυξημένο από το ποσοστό ανεργίας των ατόμων με τριτοβάθμια εκπαίδευση (2,9% σε σύγκριση με 1,9%). Ωστόσο, άτομα με χαμηλή εξειδίκευση (πρωτοβάθμια εκπαίδευση) αντιμετώπισαν πολύ υψηλότερο κίνδυνο ανεργίας με ποσοστό 8,5%. Το ποσοστό απασχόλησης των αποφοίτων ΕΕΚ ηλικίας 20 έως 34 ετών αυξήθηκε από 87,6% το 2014 σε 89,7% το 2018. Η αύξηση κατά 2,1 ποσοστιαίες μονάδες στην απασχόληση των αποφοίτων ΕΕΚ 20-34 ετών το 2014-18 ήταν υψηλότερη από την αύξηση της απασχόλησης όλων των αποφοίτων ηλικίας 20-34 ετών (1,5 ποσοστιαία μονάδα) την ίδια περίοδο στη Γερμανία.

Κύρια χαρακτηριστικά του συστήματος ΕΕΚ

- Για τη διασφάλιση της επιτυχίας του συστήματος μαθητείας συντάσσονται εθνικά πρότυπα και κανονισμοί κατάρτισης. Οι επιχειρήσεις παρέχουν εκπαίδευση στον χώρο εργασίας σύμφωνα με τους κανονισμούς επαγγελματικής κατάρτισης, όπως αυτοί αναπτύσσονται από την Ομοσπονδιακή Κυβέρνηση και τις κρατικές κυβερνήσεις, τις εταιρείες και τα συνδικάτα εργαζομένων, ενώ αντίστοιχα η μάθηση στο επαγγελματικό σχολείο βασίζεται σε προγράμματα σπουδών τα οποία είναι ευθυγραμμισμένα με τους κανονισμούς κατάρτισης. Οι κανονισμοί αναθεωρούνται συχνά ώστε να εξασφαλίζεται συμβατότητα με τις τεχνολογικές εξελίξεις ενός νέου επαγγέλματος το οποίο θα ενταχθεί στο σύστημα μαθητείας.
- Η συνεργασία μεταξύ των κρατιδίων και των κοινωνικών εταίρων αποτελεί βασικό στοιχείο της ΕΕΚ, καθώς μέσα από τον κοινωνικό διάλογο λαμβάνονται αποφάσεις, ώστε να διασφαλίζεται η αποδοχή των μεταρρυθμίσεων στην ΕΕΚ. Η πρωτοβουλία για επικαιροποίηση ή ανάπτυξη ενός νέου επαγγέλματος, το οποίο θα ενταχθεί στο σύστημα μαθητείας, προέρχεται από τους κοινωνικούς εταίρους ή από το Ομοσπονδιακό

Ινστιτούτο ΕΕΚ. Ακολουθεί διαβούλευση με όλα τα εμπλεκόμενα μέρη και το αρμόδιο ομοσπονδιακό υπουργείο αποφασίζει εάν θα εφαρμοσεί τα προτεινόμενα.

- Μια άλλη ιδιαιτερότητα του γερμανικού συστήματος ΕΕΚ είναι η έννοια της «επαγγελματικής ικανότητας δράσης», μια ολιστική και ολοκληρωμένη προσέγγιση της απόκτησης ικανοτήτων κατά τη διάρκεια της ΕΕΚ, η οποία έρχεται σε αντίθεση με την απόκτηση απομονωμένων δεξιοτήτων.

Τύποι εκπαιδευτικών ιδρυμάτων

Η επαγγελματική εκπαίδευση στη Γερμανία παρέχεται μέσω σχολείων πλήρους φοίτησης ή μέσα στο πλαίσιο του συστήματος μαθητείας με φοίτηση στα επαγγελματικά σχολεία και πρακτική άσκηση στις επιχειρήσεις. Το εκπαιδευτικό σύστημα είναι αποκεντρωμένο στα Ομοσπονδιακά Κρατίδια και τα Ομοσπονδιακά Υπουργεία Παιδείας έχουν την ευθύνη για τα δημόσια σχολεία γενικής εκπαίδευσης και την ΕΕΚ. Τα 16 Ομοσπονδιακά Υπουργεία συμμετέχουν στη Διαρκή Επιτροπή των Υπουργών Παιδείας και Πολιτισμού, προκειμένου να εξασφαλιστεί ενός βαθμού ομοιομορφία και συγκρισιμότητα των πολιτικών σχολικής και ανώτατης εκπαίδευσης. Οι αποφάσεις της Διαρκούς Επιτροπής δεν έχουν δεσμευτικό χαρακτήρα, εκτός αν υιοθετηθούν από τα τοπικά κοινοβούλια.

Η δευτεροβάθμια εκπαίδευση παρέχεται σε δύο επίπεδα: Επίπεδο I (τάξεις 5-10) και Επίπεδο II (τάξεις 10-13). Τα επαγγελματικά σχολεία πλήρους φοίτησης περιλαμβάνουν τα εξής: Επαγγελματική Σχολή (Berufsfachschule), Τεχνικό Κολέγιο (Fachoberschule), Επαγγελματικό Γυμνάσιο (Berufliches Gymnasium), Επαγγελματικό Λύκειο (Berufsoberschule) και άλλους τύπους σχολείων.

Πίνακας 5.2. Ενδοσχολική επαγγελματική εκπαίδευση

Τύπος	Διάρκεια	Προοπτική
Berufsfachschule	1-3 χρόνια χρόνια, ανάλογα με την ειδικότητα	Δευτεροβάθμια εκπαίδευση πλήρους φοίτησης, που οδηγεί σε ένα ή περισσότερα επαγγέλματα. Λειτουργούν Berufsfachschule, που ειδικεύονται σε διάφορους τομείς (διοίκηση επιχειρήσεων, εμπόριο και τεχνικά επαγγέλματα, τομείς υγείας, καλλιτεχνικά επαγγέλματα, οικιακή οικονομία κλπ.). Προκειμένου να ισοτιμηθεί η εκπαίδευση που παρέχεται στις Berufsfachschule με το σύστημα μαθητείας, οι απόφοιτοι έχουν τη δυνατότητα να συμμετέχουν σε ειδικές εξετάσεις.
Fachoberschule	1-3 χρόνια, ανάλογα με την ειδικότητα	Προσφέρει γενικές και ειδικές θεωρητικές και πρακτικές γνώσεις και οδηγεί στην απόκτηση Fachhochschulreife, το οποίο δίνει δικαίωμα πρόσβασης στην τριτοβάθμια εκπαίδευση. Κάθε κρατίδιο έχει τη δυνατότητα να προσθέσει και 13 ^η τάξη, όπου μετά την ολοκλήρωσή της οι μαθητές αποκτούν πτυχίο εισαγωγής στην τριτοβάθμια εκπαίδευση σε συγκεκριμένες ειδικότητες (Fachgebundene Hochschulreife), καθώς και Γενικό Πτυχίο εισαγωγής στην τριτοβάθμια εκπαίδευση (Allgemeine Hochschulreife), υπό την προϋπόθεση ότι κατέχουν σε ικανοποιητικό επίπεδο μια δεύτερη ξένη γλώσσα. Το τεχνικό κολέγιο (Fachoberschule) χωρίζεται σε τομείς εξειδίκευσης: διοίκηση επιχειρήσεων, τεχνολογία, τομείς υγείας και κοινωνικής εργασίας, σχέδιο, διατροφή και οικιακή οικονομία, γεωργία, περιβαλλοντική μηχανική. Η εκπαίδευση περιλαμβάνει διδασκαλία θεωρητικών μαθημάτων, καθώς και επαγγελματικής εκπαίδευσης. Η επαγγελματική εκπαίδευση πραγματοποιείται κατά τον πρώτο χρόνο σε συγκεκριμένες εταιρείες ή οργανισμούς και ισοδυναμεί με την ολοκλήρωση της 11 ^{ης} τάξης.
Berufliches Gymnasium	3 χρόνια	Το Επαγγελματικό Γυμνάσιο (Berufliches Gymnasium) δεν περιλαμβάνει κατώτερες ή μεσαίες τάξεις (από 5 έως 10). Αυτός ο τύπος σχολείου λειτουργεί σε όλα σχεδόν τα κρατίδια με τη μορφή του Gymnasiale Oberstufe, με επαγγελματικό προσανατολισμό και οδηγεί στην απόκτηση Allgemeine Hochschulreife, το οποίο δίνει δικαίωμα πρόσβασης στην τριτοβάθμια εκπαίδευση.
Berufsoberschule	2 χρόνια πλήρους φοίτησης	Οδηγεί στην απόκτηση Fachgebundene Hochschulreife και Allgemeine Hochschulreife, με την ολοκλήρωση δεύτερης ξένης γλώσσας και συμβάλλει σημαντικά στη διαπερατότητα του εκπαιδευτικού συστήματος και στην ισοδυναμία της γενικής με την επαγγελματική εκπαίδευση. Δημιουργήθηκε για να δώσει τη δυνατότητα σε όσους έχουν ολοκληρώσει την επαγγελματική εκπαίδευση μέσα από το σύστημα μαθητείας να αποκτήσουν τίτλο ο οποίος θα τους δίνει δικαίωμα πρόσβασης στην τριτοβάθμια εκπαίδευση. Η Berufsoberschule περιλαμβάνει τομείς όπως τεχνολογία, οικονομία και διοίκηση, διατροφή, υγεία και κοινωνικά επαγγέλματα, σχέδιο, γεωργία και περιβαλλοντική μηχανική.

Προ-επαγγελματική εκπαίδευση

Berufsvorbereitungsjahr- BVJ	1 χρόνος	Η πλειονότητα των συμμετεχόντων δεν είναι κάτοχοι απολυτηρίου δευτεροβάθμιας εκπαίδευσης το οποίο μπορεί να αποκτήσουν κατά τη διάρκεια του BVJ. Απευθύνεται σε άτομα από μειονεκτούντα κοινωνικά και οικονομικά περιβάλλοντα, καθώς και σε μετανάστες.
(Berufsgrundbildungsjahr- BGJ) Βασικό έτος επαγγελματικής εκπαίδευσης	1 χρόνος	Σχολεία πλήρους φοίτησης ή με συνδυασμό σχολικής εκπαίδευσης και εργασίας. Η ολοκλήρωση του έτους θεωρείται ως το πρώτο έτος επαγγελματικής εκπαίδευσης.

Πηγή: Επεξεργασία από την ομάδα.

Μαθητεία - Δυϊκό σύστημα ΕΕΚ

Ονομάζεται δυϊκό σύστημα/μαθητεία γιατί η εκπαίδευση λαμβάνει χώρα σε 2 μέρη: στον χώρο εργασίας και στις Επαγγελματικές Σχολές (Berufsschule). Ο μεγαλύτερος αριθμός θέσεων μαθητείας παρέχεται στον τριτογενή τομέα της οικονομίας διαγράφοντας αυξητικές τάσεις τα τελευταία χρόνια, με το ποσοστό να μειώνεται διαρκώς στον πρωτογενή τομέα, ενώ στον

δευτερογενή παραμένει σταθερό. Παρόλα αυτά, το ποσοστό των θέσεων στον τριτογενή τομέα παρουσιάζει διαφοροποιήσεις. Παρατηρείται αυξητική τάση σε προσωπικές υπηρεσίες (π.χ. ιατρικές και νοσηλευτικές υπηρεσίες), σαφώς αρνητική τάση σε εταιρείες παροχής υπηρεσιών (π.χ. χρηματοοικονομικές και νομικές υπηρεσίες, υπηρεσίες που σχετίζονται με πληροφορίες και επικοινωνίες) και λιγότερο αρνητική τάση στις υπηρεσίες μεταφορών, εμπορίου, διαμονής και εστίασης.

Δομή μαθητείας

Το 86,4% των νέων που ακολουθούν την επαγγελματική εκπαίδευση ξεκινούν την επαγγελματική τους εκπαίδευση με κάποιο από τα 330 επαγγέλματα, τα οποία αναγνωρίζονται από τον Νόμο για την Επαγγελματική Εκπαίδευση (Vocational Training Act/Berufsbildungsgesetz-BBiG). Ο σκοπός της επαγγελματικής εκπαίδευσης είναι να μεταδώσει, μέσα από ένα δομημένο πρόγραμμα σπουδών, τις επαγγελματικές δεξιότητες, τις γνώσεις και τα προσόντα, τα οποία είναι απαραίτητα για την άσκηση ενός επαγγέλματος που απαιτεί εξειδίκευση, ενώ παράλληλα παρέχει και την απαραίτητη επαγγελματική εμπειρία. Οι απόφοιτοι έχουν άμεσα δικαίωμα απασχόλησης σε ένα από τα αναγνωρισμένα επαγγέλματα, τα οποία απαιτούν τυπική εκπαίδευση.

Το σύστημα μαθητείας βασίζεται στη στενή συνεργασία εργοδοτών, σωματείων και της κυβέρνησης για τη διαμόρφωση και το περιεχόμενο της επαγγελματικής εκπαίδευσης. Ο Νόμος για την Επαγγελματική Εκπαίδευση και Κατάρτιση (BBiG) ορίζει τους φορείς που είναι υπεύθυνοι για την παρακολούθηση της ΕΕΚ, οι οποίοι διαδραματίζουν καθοριστικό ρόλο σε περιφερειακό επίπεδο και μπορεί να είναι επαγγελματικές οργανώσεις ή άλλοι φορείς. Οι αρμοδιότητές τους είναι η διασφάλιση της καταλληλότητας των κέντρων εκπαίδευσης, η παρακολούθηση της ενδοεπιχειρησιακής εκπαίδευσης, η καθοδήγηση σε επιχειρήσεις, εκπαιδευτές και εκπαιδευόμενους, η οργάνωση και η διεξαγωγή των τελικών εξετάσεων.

Το Ομοσπονδιακό Υπουργείο Παιδείας και Έρευνας έχει την ευθύνη του σχεδιασμού του συστήματος της μαθητείας, πάντα σε σχέση με τα επαγγέλματα που αναγνωρίζονται σε εθνικό επίπεδο, χωρίς να αποκλείεται η ανάληψη πρωτοβουλιών σε περιφερειακό επίπεδο. Κατά τη διάρκεια της κατάρτισης παρέχεται οικονομική στήριξη στους καταρτιζόμενους. Προβλέπονται επίσης, μέτρα για τη δημιουργία θέσεων ενδοεπιχειρησιακής εκπαίδευσης σε αραιοκατοικημένες περιοχές της χώρας, καθώς και για την ενίσχυση της έρευνας, ώστε το περιεχόμενο της επαγγελματικής εκπαίδευσης να επικαιροποιείται τακτικά και να ανταποκρίνεται στις μεταβαλλόμενες ανάγκες της αγοράς εργασίας.

Διάρκεια κατάρτισης

Η μαθητεία διαρκεί 3 χρόνια και αφορά κατά μέσο όρο άτομα 16-18 ετών. Η επιλογή των μαθητευομένων γίνεται από τις επιχειρήσεις και μοναδική προϋπόθεση συμμετοχής είναι η ολοκλήρωση της υποχρεωτικής εκπαίδευσης, με την πλειονότητα των συμμετεχόντων να κατέχουν είτε απολυτήριο μέσης δευτεροβάθμιας εκπαίδευσης (Realschule), είτε απολυτήριο ανώτερης δευτεροβάθμιας (Abitur) το οποίο παρέχει και δικαίωμα εισαγωγής στην ανώτατη εκπαίδευση. Η εκπαίδευση βασίζεται στις συμβάσεις εργασίας ανάμεσα στους μαθητευόμενους και στις εταιρείες υποδοχής, οι οποίες διέπονται από το ιδιωτικό δίκαιο. Οι μαθητευόμενοι απασχολούνται 3 ή 4 ημέρες την εβδομάδα στην επιχείρηση και έως δύο ημέρες στις Επαγγελματικές Σχολές (Berufsschule). Οι επιχειρήσεις αναλαμβάνουν το κόστος της εκπαίδευσης στον χώρο εργασίας και παρέχουν στους εκπαιδευόμενους ένα επίδομα φοίτησης, το οποίο συνήθως προκύπτει από την κλαδική συλλογική σύμβαση και αυξάνεται με κάθε χρόνο εκπαίδευσης.

Διοίκηση του συστήματος

Σε εθνικό επίπεδο το Ομοσπονδιακό Ινστιτούτο για την Επαγγελματική Εκπαίδευση και Κατάρτιση (Bundesinstitut für Berufsbildung - BIBB), αποτελεί τον κεντρικό φορέα συνεργασίας μεταξύ όλων των εμπλεκόμενων μερών. Διεξάγει έρευνες πάνω στην ενδοεπιχειρησιακή εκπαίδευση και παρέχει υπηρεσίες στην Ομοσπονδιακή Κυβέρνηση και στους παρόχους επαγγελματικής εκπαίδευσης. Σύμφωνα με το γερμανικό Σύνταγμα, η αρμοδιότητα για τη σχολική εκπαίδευση ανήκει στα υπουργεία Εκπαίδευσης και Πολιτισμού των κρατιδίων. Τα κρατίδια συγκροτούν επιτροπές επαγγελματικής εκπαίδευσης με ίση συμμετοχή των εργοδοτών, των εργαζομένων και των αρχών του κρατιδίου και παρέχουν στις τοπικές κυβερνήσεις συμβουλευτικές υπηρεσίες σε θέματα επαγγελματικής εκπαίδευσης, εντός των σχολικών μονάδων. Επίσης, συμμετέχουν στην εκπόνηση σχεδίων για την υποστήριξη των νέων που ανήκουν σε μειονεκτούσες κοινωνικές ομάδες και παρέχουν δυνατότητες για απόκτηση επιπλέον επαγγελματικών προσόντων, που απαιτούν ενδοσχολική κατάρτιση.

Οι εργαζόμενοι και οι εργοδότες διαθέτουν κεντρικό ρόλο σε εθνικό, περιφερειακό, τοπικό, τομεακό και επιχειρησιακό επίπεδο. Είναι μέλη του συμβουλίου του BIBB μαζί με αντιπροσώπους της Ομοσπονδιακής και Τοπικής Κυβέρνησης και συμμετέχουν στις επιτροπές επαγγελματικής κατάρτισης. Η οργάνωση της μαθητείας απαιτεί ένα σαφή διαχωρισμό αρμοδιοτήτων. Οι εργοδότες και τα σωματεία βρίσκονται στο επίκεντρο της διαδικασίας, καθώς η δομή της επαγγελματικής εκπαίδευσης πρέπει να ανταποκρίνεται στις ανάγκες της αγοράς εργασίας και θεωρούνται οι αρμόδιοι φορείς για το σύστημα μαθητείας. Σύμβουλοι από τα επαγγελματικά επιμελητήρια είναι αρμόδιοι να πιστοποιήσουν την καταλληλότητα των επιχειρήσεων και των

εκπαιδευτών και παρέχουν συμβουλευτικές υπηρεσίες, τόσο στις επιχειρήσεις όσο και στους εκπαιδευόμενους. Τα επιμελητήρια επιπλέον έχουν την επίβλεψη των εξετάσεων των αποφοίτων της επαγγελματικής εκπαίδευσης.

Εκπαίδευση στον χώρο εργασίας

Οι θέσεις εργασίας μαθητείας προέρχονται από τη βιομηχανία και το εμπόριο και από δημόσιους φορείς και ελεύθερα επαγγέλματα. Οι επιχειρήσεις που αναλαμβάνουν την εκπαίδευση έχουν τη συμβατική υποχρέωση να παρέχουν στους εκπαιδευόμενους επαγγελματικές δεξιότητες, γνώσεις και προσόντα, όπως αυτά περιγράφονται για κάθε επάγγελμα στον Κανονισμό Κατάρτισης. Ο δεσμευτικός Κανονισμός Κατάρτισης έχει στόχο τη δημιουργία ενός σταθερού Εθνικού Πλαισίου Προδιαγραφών απαραίτητων για την άσκηση κάθε επαγγέλματος, το οποίο να είναι ανεξάρτητο από τις ανάγκες κάποιας μεμονωμένης εταιρείας. Η κατάρτιση παρέχεται μόνο από εταιρείες που έχουν τη δυνατότητα σε προσωπικό και τεχνογνωσία να μεταδώσουν τις κατάλληλες δεξιότητες στους μαθητευόμενους. Η καταλληλότητα των εταιρειών και των εκπαιδευτών της πιστοποιείται από τις αρχές που είναι αρμόδιες για την επαγγελματική εκπαίδευση, καθώς και από τα αντίστοιχα επιμελητήρια εμπορίου και βιομηχανίας. Τα επιμελητήρια επίσης παρακολουθούν τη σωστή διεξαγωγή της παρεχόμενης κατάρτισης, τόσο σε επίπεδο περιεχομένου, όσο και χρονικής διάρκειας, όπως ορίζονται στον Κανονισμό Κατάρτισης. Αποκλίσεις από τον Κανονισμό επιτρέπονται μόνο εάν αυτό επιβάλλεται από τις ιδιαιτερότητες κάποιας επιχείρησης.

Ο χώρος εκπαίδευσης μπορεί να μην είναι μια μεμονωμένη εταιρεία, αλλά και μια ένωση επιχειρήσεων, οι οποίες συνεργάζονται ώστε να ανταποκρίνονται στις απαιτήσεις ενός συγκεκριμένου επαγγέλματος. Η δια-επιχειρησιακή κατάρτιση παρέχει συμπληρωματική κατάρτιση στους νέους, οι οποίοι εκπαιδεύονται σε μικρές ή πολύ εξειδικευμένες επιχειρήσεις και οι οποίοι δεν λαμβάνουν συνολική κατάρτιση, όπως αυτή περιγράφεται στον Κανονισμό Κατάρτισης. Με αυτό τον τρόπο, τα κέντρα δια-επιχειρησιακής κατάρτισης έχουν τη δυνατότητα να παρέχουν κατάρτιση σε τομείς που οι περισσότερες μικρές επιχειρήσεις αδυνατούν, λόγω υψηλού κόστους ή έλλειψης υποδομών.

Στο σύστημα μαθητείας, η ενδοεπιχειρησιακή κατάρτιση χρηματοδοτείται συνήθως από κάθε μεμονωμένη επιχείρηση, η οποία αποφασίζει εάν θα προσφέρει εκπαίδευση ή όχι, σε ποια επαγγέλματα, καθώς και πόσους μαθητευόμενους θα αναλάβει. Οι επιχειρήσεις συνάπτουν σύμβαση με τους μαθητευόμενους και η αμοιβή ρυθμίζεται με συλλογικές συμβάσεις εργασίας. Η αμοιβή αυτή ανέρχεται κατά μέσο όρο περίπου στο ένα τρίτο του βασικού μισθού ενός ειδικευμένου εργάτη.

Οι εργοδότες επενδύουν κατά μέσο όρο 18.000 ευρώ ανά μαθητευόμενο ετησίως (62% του ποσού αυτού δαπανάται σε αμοιβές και κοινωνικές παροχές για μαθητευόμενους, 23% για τους μισθούς των εκπαιδευτών, 10% σε άλλα κόστη και 5% για προμήθεια εξοπλισμού). Εκτιμάται ότι το 70% των επενδύσεων αναχρηματοδοτείται από τη συμβολή των μαθητευομένων στην παραγωγή κατά τη διάρκεια της εκπαίδευσης.

5.3 Ελβετία

Διάγραμμα 5.3. Σύστημα εκπαίδευσης στην Ελβετία

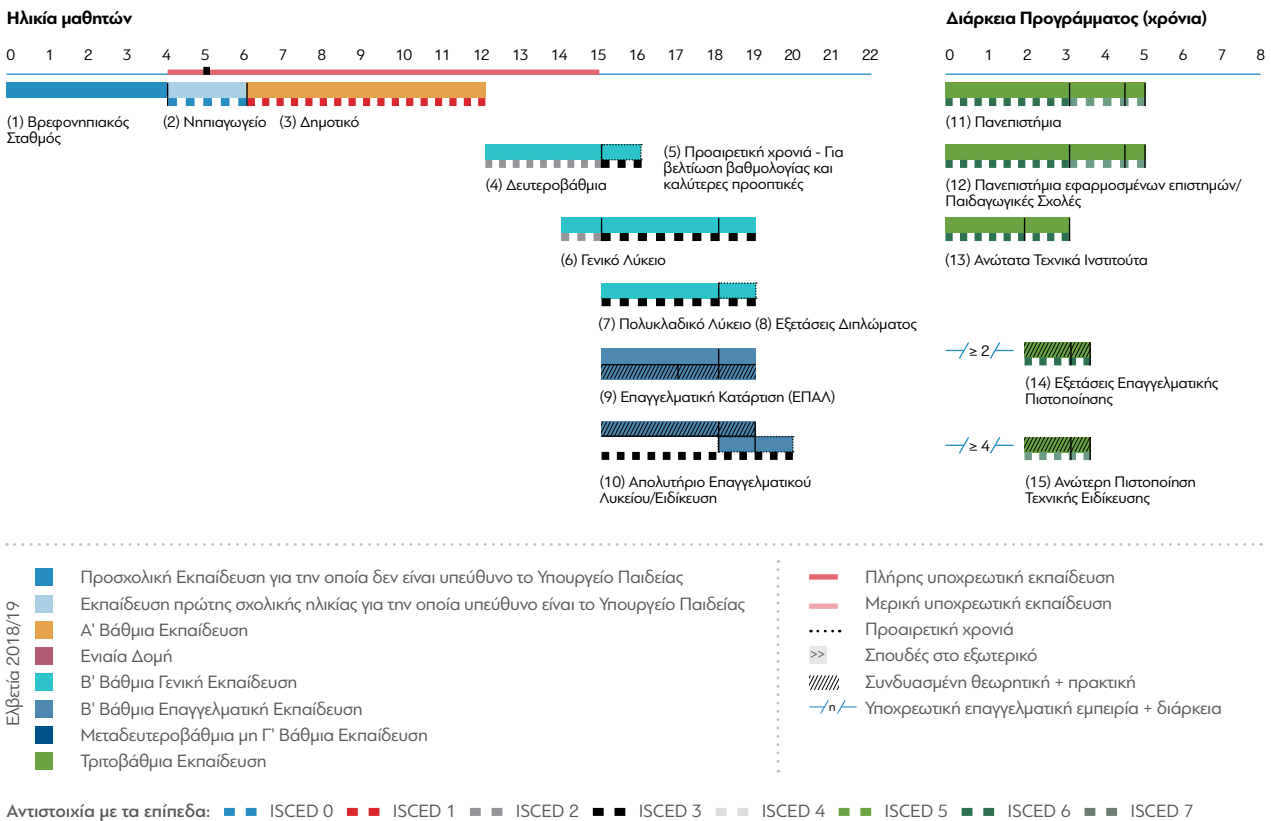

Πηγή: ΟΟΣΑ, 2019.

Η γεωργία αντιπροσωπεύει το 0,6% του ΑΕΠ και απασχολεί το 3% του ενεργού πληθυσμού. Η βιομηχανία απασχολεί το 20,1% του εργατικού δυναμικού και αποτελεί το 25% του ΑΕΠ. Ο τομέας των υπηρεσιών αντιπροσωπεύει το 71,3% του ΑΕΠ και απασχολεί το 76,8% του εργατικού δυναμικού. Μόνο ο τραπεζικός τομέας αντιπροσωπεύει το 9,1% του ΑΕΠ και είναι σε αρκετά καλή κατάσταση, παρά τις σημαντικές αντιξοότητες της περιόδου της οικονομικής κρίσης.

Η συμμετοχή του εργατικού δυναμικού στην Ελβετία για άτομα ηλικίας 15 ετών και άνω ήταν από τις υψηλότερες όλων των χωρών του ΟΟΣΑ, φτάνοντας το 69% το 2018 (ο μέσος όρος του ΟΟΣΑ το 2018 ήταν 61%). Η εικόνα παραμένει η ίδια όταν εξετάζουμε μόνο τον πληθυσμό ηλικίας 15-64 ετών. Από αυτή την ηλικιακή ομάδα, το 84% συμμετείχε στην αγορά εργασίας το 2018, το οποίο είναι το δεύτερο υψηλότερο ποσοστό σε ολόκληρο τον ΟΟΣΑ (μετά την Ισλανδία).

Το 2016 οι ΜμΕ αντιπροσωπεύουν το 99,2% του συνόλου των επιχειρήσεων και απασχολούν το 67% του εργατικού δυναμικού.

Κύρια χαρακτηριστικά του συστήματος ΕΕΚ

Το σύστημα ΕΕΚ της Ελβετίας διαφέρει σε μεγάλο βαθμό από αυτά της υπόλοιπης Ευρώπης και αποτελείται από τη δευτεροβάθμια ΕΕΚ, η οποία δίνει έμφαση στο σύστημα μαθητείας, στην τριτοβάθμια μη πανεπιστημιακή και στη συνεχιζόμενη κατάρτιση.

Σε επίπεδο δευτεροβάθμιας εκπαίδευσης, η ΕΕΚ έχει ως στόχο την απόκτηση γνώσεων και δεξιοτήτων που είναι απαραίτητες για την άσκηση ενός επαγγέλματος.

Περιλαμβάνει:

- Συγκεκριμένα προσόντα που επιτρέπουν στους μαθητές να φέρουν σε πέρας δραστηριότητες, που σχετίζονται με κάποιο επάγγελμα.
- Γενικές βασικές γνώσεις, οι οποίες βοηθούν τους μαθητές να ενσωματωθούν στην αγορά εργασίας και την κοινωνία γενικότερα.
- Οικονομικές, περιβαλλοντικές, κοινωνικές και πολιτιστικές δεξιότητες, ώστε οι απόφοιτοι να είναι σε θέση να συμβάλλουν στη βιώσιμη ανάπτυξη.
- Ικανότητες και γνώσεις, ώστε οι απόφοιτοι να επιδιώκουν τη συνεχιζόμενη κατάρτιση σε όλη τη διάρκεια της ζωής τους.

Η ΕΕΚ είναι αποτέλεσμα στενής συνεργασίας ανάμεσα στην Ομοσπονδιακή Κυβέρνηση, τα καντόνια και την αγορά εργασίας. Η Κυβέρνηση μέσω του Υπουργείου Παιδείας, Έρευνας και Καινοτομίας είναι υπεύθυνη για τον στρατηγικό σχεδιασμό και την ανάπτυξη της ΕΕΚ.

Τα καντόνια είναι αρμόδια για την εφαρμογή της ομοσπονδιακής νομοθεσίας και την παρακολούθηση της εφαρμογής της ΕΕΚ. Διαθέτουν κέντρα πληροφόρησης και επαγγελματικής καθοδήγησης, διαχειρίζονται τη μαθητεία και διευθύνουν τα ιδρύματα ΕΕΚ, σε συνεργασία με τον ιδιωτικό τομέα.

Οι επαγγελματικές οργανώσεις προσδιορίζουν το περιεχόμενο και τον τύπο των επαγγελματικών προσόντων, το πρόγραμμα σπουδών και προσφέρουν θέσεις εργασίας για πρακτική εξάσκηση σε εθελοντική βάση. Απαραίτητη προϋπόθεση για την ανάπτυξη προγράμματος σπουδών σε ένα συγκεκριμένο τομέα, είναι η ύπαρξη σχετικής επαγγελματικής οργάνωσης στη χώρα.

Τύποι εκπαιδευτικών ιδρυμάτων

Η ΕΕΚ στην Ελβετία παρέχεται μέσα από δύο τύπους προγραμμάτων κατάρτισης:

- Διετές πρόγραμμα που οδηγεί σε Ομοσπονδιακό Πιστοποιητικό και προετοιμάζει τους μαθητές για την άσκηση επαγγελμάτων με χαμηλότερες απαιτήσεις.
- Τριετή ή τετραετή προγράμματα μαθητείας, που οδηγούν στην απόκτηση Ομοσπονδιακού Διπλώματος ΕΕΚ, το οποίο προετοιμάζει τους μαθητές για την άσκηση ενός συγκεκριμένου επαγγέλματος και παρέχει τη δυνατότητα πρόσβασης σε τριτοβάθμια επαγγελματική εκπαίδευση επιπέδου Β. Τα προγράμματα αυτά μπορεί να συμπληρώνονται και με ένα πρόγραμμα γενικής εκπαίδευσης και οι μαθητές να αποκτούν Ομοσπονδιακό Επαγγελματικό Πτυχίο (Baccalaureate).

Μετά την ολοκλήρωση του διετούς προγράμματος ΕΕΚ που οδηγεί στην απόκτηση του Ομοσπονδιακού Πιστοποιητικού, περίπου το 25% των μαθητών ακολουθεί ένα σύντομο κύκλο σπουδών για την απόκτηση του Ομοσπονδιακού Διπλώματος ΕΕΚ. Περίπου τα 2/3 των νέων ολοκληρώνουν πρόγραμμα επαγγελματικής κατάρτισης, μετά το πέρας της υποχρεωτικής εκπαίδευσης.

Ενδοσχολική επαγγελματική εκπαίδευση

Η ΕΕΚ μπορεί να ολοκληρωθεί εντός επαγγελματικού σχολείου πλήρους φοίτησης, χωρίς ενδοεπιχειρησιακή κατάρτιση. Στο γαλλόφωνο και ιταλόφωνο μέρος της Ελβετίας, αυτού του είδους η εκπαίδευση είναι περισσότερο διαδεδομένη σε σχέση με το γερμανόφωνο και περιλαμβάνει σχολεία με ειδικότητες το εμπόριο και την πληροφορική.

Η εγγραφή στα επαγγελματικά σχολεία πλήρους φοίτησης βασίζεται σε εισαγωγικές εξετάσεις.

Το Ομοσπονδιακό Επαγγελματικό Πτυχίο (Baccalaureate)

Πρόκειται για ένα προχωρημένο πρόγραμμα, το οποίο συμπληρώνει τα τριετή και τετραετή προγράμματα ΕΕΚ με γενική παιδεία για μαθητές με υψηλές αποδόσεις. Παρέχει τη δυνατότητα πρόσβασης σε ιδρύματα τριτοβάθμιας εκπαίδευσης εφαρμοσμένων επιστημών και υπό προϋποθέσεις στα υπόλοιπα πανεπιστήμια. Οι μαθητές έχουν τη δυνατότητα να ολοκληρώσουν το πρόγραμμα ταυτόχρονα με την επαγγελματική εκπαίδευση ή μετά την ολοκλήρωσή της, καθώς και με τη μορφή μερικής φοίτησης. Επιπλέον, είναι δυνατόν να το αποκτήσει ο ενδιαφερόμενος μέσω ομοσπονδιακών εξετάσεων, χωρίς να παρακολουθήσει το σχετικό πρόγραμμα σπουδών.

Η εγγραφή στο Ομοσπονδιακό Baccalaureate βασίζεται στις επιδόσεις του μαθητή στο τέλος της κατώτερης δευτεροβάθμιας εκπαίδευσης ή της ΕΕΚ και η διαδικασία πρόσβασης ρυθμίζεται από τα καντόνια.

Μαθητεία

Το σύστημα μαθητείας αποτελεί το κύριο μέσο ολοκλήρωσης της ΕΕΚ και περιλαμβάνει 3 ή 4 ημέρες την εβδομάδα μαθητεία στην επιχείρηση, η οποία συμπληρώνεται με θεωρητική ενδοσχολική εκπαίδευση 1 με 2 ημέρες την εβδομάδα. Επιπλέον, οι μαθητές παρακολουθούν επιχειρησιακά προγράμματα σπουδών, στα οποία διδάσκονται βασικές δεξιότητες που συμπληρώνουν την εκπαίδευση στον χώρο εργασίας, αλλά και του σχολείου.

Η ευθύνη για το περιεχόμενο και την εφαρμογή αυτών των προγραμμάτων ανήκει στις Επαγγελματικές Οργανώσεις. Οι μικρότερες επιχειρήσεις που δεν έχουν τη δυνατότητα να παρέχουν θέσεις μαθητείας, έχουν τη δυνατότητα να δημιουργούν από κοινού με άλλες επιχειρήσεις δίκτυα μαθητείας.

Οι μαθητές που ολοκληρώνουν την κατώτερη δευτεροβάθμια εκπαίδευση και έχουν συμπληρώσει το 15^ο έτος, δύνανται να δηλώσουν συμμετοχή για προγράμματα μαθητείας. Η διαδικασία επιλογής ανήκει στην επιχείρηση που παρέχει τις θέσεις κατάρτισης και αξιολογείται η επίδοση του μαθητή, τα δικαιολογητικά που υποβάλλει και η συνέντευξη γενικού περιεχομένου.

Οι μαθητές έχουν να επιλέξουν ανάμεσα σε περισσότερες από 250 ειδικότητες και η μαθητεία καθορίζεται από τη σύμβαση μεταξύ της επιχείρησης και του μαθητευόμενου, η οποία εγκρίνεται από τις αρμόδιες αρχές στα καντόνια. Στη σύμβαση περιλαμβάνεται ο τύπος και η διάρκεια της εκπαίδευσης, η αμοιβή (η οποία συνήθως καθορίζεται από τη σχετική επαγγελματική οργάνωση), η δοκιμαστική περίοδος απασχόλησης, οι ώρες εργασίας καθώς και οι άδειες που δικαιούται ο μαθητευόμενος.

Κατά τη διάρκεια της ενδοεπιχειρησιακής εκπαίδευσης, οι εκπαιδευόμενοι είναι υπό τις οδηγίες ενός εκπαιδευτή. Το ρυθμιστικό διάταγμα κάθε ειδικότητας ορίζει πόσους εκπαιδευόμενους μπορεί να αναλαμβάνει ένας εκπαιδευτής. Εντός των επαγγελματικών σχολείων απασχολούνται καθηγητές γενικής παιδείας και καθηγητές των σχετικών ειδικοτήτων.

5.4 Φινλανδία

Διάγραμμα 6.1. Σύστημα εκπαίδευσης στη Φινλανδία

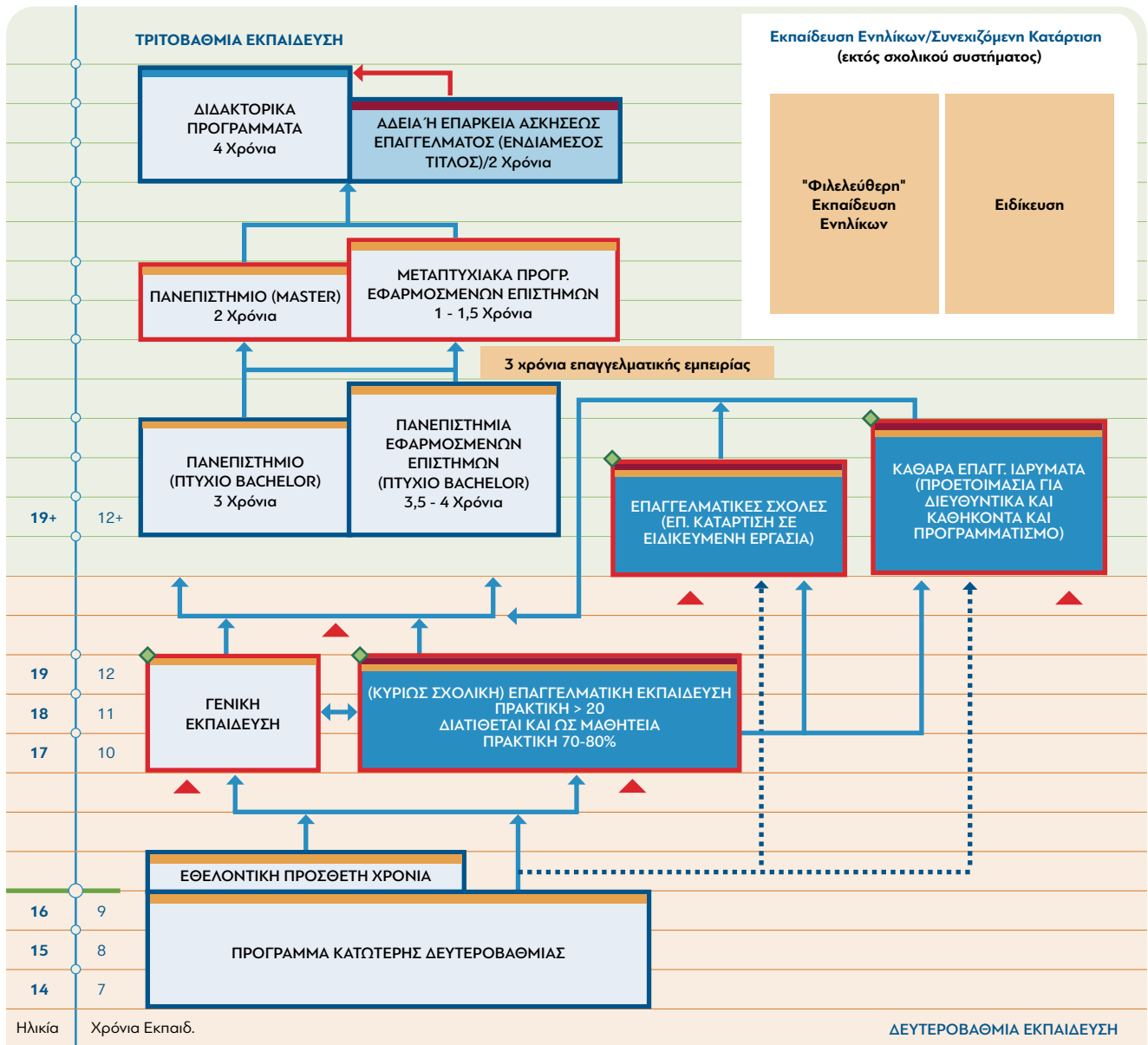

- Προγράμματα Γενικής Εκπαίδευσης
- Προγράμματα Επαγγελματικής Κατάρτισης
- Προγράμματα που συνδυάζουν Επ. Κατάρτιση & Γενική Εκπαίδευση
- Διαθέσιμα & σε ενήλικες (για πλήρη, μερική ή εξ αποστάσεως εκπαίδευση)
- Επίσημα αναγνωρισμένα επαγγελματικά προσόντα
- Προσόντα που επιτρέπουν την πρόσβαση στην επόμενη εκπ. βαθμίδα
- Τέλος υποχρεωτικής εκπαίδευσης

- ◆ Παρέχει πρόσβαση στην Τριτοβάθμια Εκπαίδευση
- ➔ Πιθανές διαδρομές προόδου
- ➔ Προηγούμενες γνώσεις επ. κατάρτισης δύναται να αναγνωριστούν επηρεάζοντας τη διάρκεια του προγράμματος
- ▲ Είσοδος μέσω επικύρωσης της προηγούμενης μάθησης των ενηλίκων (τυπικής/μη τυπικής/άτυπης)
- ➔ Σχετικές επαγγελματικές δεξιότητες ως η μόνη προϋπόθεση

Η φινλανδική οικονομία αποτελείται κυρίως από ΜμΕ με ποσοστό 99,7% το 2020, οι οποίες απασχολούν το 64,7% του εργατικού δυναμικού. Το μεγαλύτερο ποσοστό του εργατικού δυναμικού απασχολείται στην υγεία και κοινωνική εργασία, κατασκευές και χονδρικό και λιανικό εμπόριο.

Η ανεργία κατανέμεται άνισα μεταξύ εκείνων με προσόντα χαμηλού και υψηλού επιπέδου. Στη Φινλανδία, η οικονομική κρίση είχε μικρότερο αντίκτυπο στην απασχόληση από ό,τι σε άλλες ευρωπαϊκές χώρες, προκαλώντας μόνο μια μικρή αύξηση του ποσοστού της ανεργίας.

Το ποσοστό απασχόλησης των αποφοίτων ΕΕΚ (ηλικίας 20-34 ετών, επίπεδα ISCED 3 και 4) έχει αυξηθεί από το 2014 κατά 2,2 εκατοστιαίες μονάδες και έφτασε το 79,8% το 2018. Αυτή η αύξηση ήταν βραδύτερη σε σύγκριση με την αύξηση της απασχόλησης για την ίδια ηλικιακή ομάδα των αποφοίτων όλων των τύπων εκπαίδευσης (+2,5 ποσοστιαίες μονάδες).

Κύρια χαρακτηριστικά του συστήματος ΕΕΚ

Οι μαθητές μετά το τέλος της 9ετούς υποχρεωτικής εκπαίδευσης επιλέγουν ανάμεσα στη γενική ή επαγγελματική ανώτερη δευτεροβάθμια εκπαίδευση, ανάλογα με τις επιδόσεις τους στην υποχρεωτική εκπαίδευση. Στη Φινλανδία η επαγγελματική εκπαίδευση προσελκύει το 50% των αποφοίτων της υποχρεωτικής εκπαίδευσης, διότι διακρίνεται από υψηλού επιπέδου σπουδές, ευελιξία και στενή σύνδεση με την αγορά εργασίας.

Η επαγγελματική εκπαίδευση αποτελείται από την ανώτερη δευτεροβάθμια (τάξεις 10-12) και τη μεταδευτεροβάθμια. Απευθύνεται σε νέους που προετοιμάζονται για την αγορά εργασίας και ενήλικες, είτε αυτοί βρίσκονται εντός ή εκτός της αγοράς εργασίας. Η εκπαίδευση και η κατάρτιση πραγματοποιείται είτε ενδοσχολικά, είτε σε χώρους εργασίας με τη μορφή μαθητείας, είτε με τη μορφή της εξ αποστάσεως εκπαίδευσης.

Το φινλανδικό εκπαιδευτικό σύστημα βασίζεται στη διαπερατότητα και στις ίσες ευκαιρίες, κάτι που ισχύει και για την επαγγελματική εκπαίδευση. Η επαγγελματική εκπαίδευση θεωρείται ισότιμη με τη γενική και παρέχει τη δυνατότητα πρόσβασης στην ανώτατη εκπαίδευση.

Η ανώτερη δευτεροβάθμια επαγγελματική εκπαίδευση έχει ως στόχο να εφοδιάσει τους μαθητές με γνώσεις και δεξιότητες απαραίτητες για την επαγγελματική τους επάρκεια, αλλά και να αναπτύξει την ικανότητά τους να αναζητούν εργασία ή να αυτοαπασχολούνται. Περιλαμβάνει βασικές επαγγελματικές δεξιότητες απαραίτητες για την άσκηση κάθε συγκεκριμένου επαγγέλματος και συγκεκριμένες δεξιότητες, όπως αυτές απαιτούνται σε πραγματικό περιβάλλον εργασίας. Το αναθεωρημένο Σύμφωνο για την ΕΕΚ του 2014 έθεσε ως βασικό στόχο την ενδυνάμωση της προσέγγισης των

μαθησιακών αποτελεσμάτων και τη δομή των επαγγελματικών προσόντων, την εξασφάλιση ευέλικτων διαδρομών μάθησης και την πιστοποίηση της προηγούμενης εκπαίδευσης.

Τα τελευταία χρόνια προωθείται η συνεργασία μεταξύ ανώτερης γενικής δευτεροβάθμιας εκπαίδευσης και της επαγγελματικής σε περιφερειακό επίπεδο και αυτό δίνει στους μαθητές περισσότερες ευκαιρίες για εξατομικευμένη μάθηση. Οι μαθητές έχουν τη δυνατότητα να συμπληρώνουν τα επαγγελματικά τους προσόντα με μαθήματα από διαφορετικά εκπαιδευτικά ιδρύματα, γεγονός που, εκτός από την προσωπική τους βελτίωση, εξασφαλίζει την αποτελεσματικότερη χρήση των οικονομικών πόρων και τη βελτίωση της ποιότητας της εκπαίδευσης και κατάρτισης.

Η εκπαίδευση χρηματοδοτείται δημόσια σε όλα τα επίπεδα, με ενιαία κριτήρια χρηματοδότησης για δημόσιους και ιδιωτικούς παρόχους ΕΕΚ. Η ιδιωτική χρηματοδότηση αντιπροσωπεύει μόνο το 2,6% του συνόλου των εκπαιδευτικών δαπανών. Το ποσοστό αυτό είναι ελαφρώς υψηλότερο στην ανώτερη δευτεροβάθμια ΕΕΚ και στην τριτοβάθμια εκπαίδευση, αλλά παραμένει κάτω του 5%. Η δημόσια χρηματοδότηση παρέχεται από το κράτος (30%) και την Τοπική Αυτοδιοίκηση (70%). Οι πάροχοι ΕΕΚ αποφασίζουν σχετικά με τον τρόπο αξιοποίησης όλων των κεφαλαίων που λαμβάνουν.

Ενδοσχολική επαγγελματική εκπαίδευση

Οι μαθητές στην ανώτερη δευτεροβάθμια εκπαίδευση είναι συνήθως μεταξύ 16 και 25 ετών. Στην ενδοσχολική ΕΕΚ οι σπουδές ολοκληρώνονται μετά από 3 χρόνια πλήρους φοίτησης.

Η πλειονότητα των μαθητών ολοκληρώνει την επαγγελματική εκπαίδευση στα επαγγελματικά εκπαιδευτικά ιδρύματα, κυρίως στους τομείς της τεχνολογίας, της τηλεπικοινωνίας, των μεταφορών, τις κοινωνικές υπηρεσίες, την υγεία και τον αθλητισμό. Η κατάρτιση στα επαγγελματικά εκπαιδευτικά ιδρύματα οργανώνεται σε στενή συνεργασία με φορείς της αγοράς εργασίας και περιλαμβάνει τουλάχιστον 6 μήνες πρακτική εξάσκηση, η οποία λαμβάνει χώρα στον χώρο εργασίας, σύμφωνα με το πλάνο σπουδών και τον εθνικό προγραμματισμό.

Το Υπουργείο Παιδείας παραχωρεί το δικαίωμα σε παρόχους επαγγελματικής εκπαίδευσης να προσφέρουν προγράμματα κατάρτισης, να ορίζουν τα γνωστικά αντικείμενα, καθώς και τον αριθμό των μαθητών. Οι πάροχοι αυτοί δύναται να είναι μια τοπική αρχή, μια ένωση σε επίπεδο Δήμου, ένα ίδρυμα, ή μια κρατική επιχείρηση. Το 2016 υπήρχαν περίπου 140 πάροχοι επαγγελματικής εκπαίδευσης και κατάρτισης, ενώ έξι εξειδικευμένα κέντρα κατάρτισης ανήκουν στο κράτος. Στον σχεδιασμό του Υπουργείου είναι

η συγχώνευση των παρόχων σε τοπικό επίπεδο, οι οποίοι θα καλύπτουν τις ανάγκες κάθε περιοχής, με στόχο τη βελτίωση της αποτελεσματικότητας της εκπαίδευσης και της κατάρτισης και τη βέλτιστη αξιοποίηση των διαθέσιμων πόρων.

Οι μαθητές μπορούν να υποβάλλουν αίτηση για ένταξη σε πρόγραμμα επαγγελματικής εκπαίδευσης οπουδήποτε στη χώρα, μέσω του κοινού ηλεκτρονικού συστήματος αιτήσεων, μια διαδικασία αρμοδιότητας του Εθνικού Συμβουλίου Εκπαίδευσης.

Στην επαγγελματική εκπαίδευση μπορούν να συμμετέχουν νέοι, αλλά και ενήλικες, που προέρχονται από διαφορετικά εκπαιδευτικά περιβάλλοντα, ενώ τα προηγούμενα προσόντα που έχουν αποκτήσει αναγνωρίζονται ως μέρος των επαγγελματικών τους προσόντων. Το Υπουργείο Παιδείας και Πολιτισμού θέτει τα κριτήρια αποδοχής κάθε μαθητή και η επιλογή γίνεται από τον πάροχο ΕΕΚ, ο οποίος έχει τη δυνατότητα να θέσει επιπλέον κριτήρια, όπως για παράδειγμα προσωπική συνέντευξη.

Μαθητεία

Η μαθητεία αφορά νέους άνω των 15 ετών και βασίζεται, είτε στο Εθνικό Κεντρικό Πρόγραμμα Σπουδών, είτε στα επαγγελματικά προσόντα που σχετίζονται με ένα συγκεκριμένο επάγγελμα, σύμφωνα με το εξατομικευμένο πρόγραμμα κάθε μαθητή. Χαρακτηριστικό του συστήματος είναι ότι υφίσταται η δυνατότητα ατομικού προγράμματος σπουδών, το οποίο εφαρμόζεται ειδικά για συγκεκριμένο εργαζόμενο. Οι προηγούμενες γνώσεις και η εμπειρία του μαθητή λαμβάνονται υπόψη και αναγνωρίζονται ως μέρος αυτού του προγράμματος.

Περίπου το 70-80% του μαθησιακού χρόνου αφορά στην εκπαίδευση στον χώρο εργασίας, ενώ η θεωρητική κατάρτιση λαμβάνει χώρα στα επαγγελματικά εκπαιδευτικά ιδρύματα ή στα κέντρα επαγγελματικής εκπαίδευσης ενηλίκων.

Η σύμβαση μαθητείας είναι σύμβαση εργασίας ορισμένου χρόνου και κάθε μαθητευόμενος θεωρείται νέα πρόσληψη στην επιχείρηση. Πολλοί από τους μαθητευόμενους έχουν ήδη συνάψει σύμβαση εργασίας, πριν από την ένταξή τους σε πρόγραμμα μαθητείας.

Κατά τη διάρκεια της μαθητείας ο εργοδότης επιβαρύνεται με την αμοιβή του μαθητευόμενου, η οποία προσδιορίζεται από τη συλλογική σύμβαση εργασίας, λαμβάνοντας σχετική αποζημίωση από το κράτος, ενώ οι μαθητές λαμβάνουν επιπλέον κοινωνικά επιδόματα, όπως ημερήσια αποζημίωση και έξοδα μετακίνησης και διαμονής.

Προ-επαγγελματικά προγράμματα

Στο φινλανδικό σύστημα υπάρχει μια σειρά ευέλικτων και διαφοροποιημένων εκπαιδευτικών διαδρομών, που εξυπηρετούν τη μετάβαση από τη βασική στην ανώτερη δευτεροβάθμια εκπαίδευση. Οι μαθητές, πριν ξεκινήσουν την ανώτερη δευτεροβάθμια επαγγελματική εκπαίδευση, μπορούν να εγγραφούν σε μια σειρά προ-επαγγελματικών προγραμμάτων, εάν κρίνεται απαραίτητο ότι χρειάζεται να αναπτύξουν κάποιες ικανότητες πριν ξεκινήσουν την επαγγελματική εκπαίδευση. Αυτό αφορά κυρίως μετανάστες, μαθητές με ειδικές ανάγκες ή μαθητές που δεν έχουν καταλήξει σε κάποια επαγγελματική επιλογή. Στο τέλος αυτών των προγραμμάτων οι μαθητές λαμβάνουν πιστοποιητικό και πιστωτικές μονάδες, αλλά όχι επαγγελματικά προσόντα.

5.5 Συμπεράσματα

Τα συστήματα ΕΕΚ των χωρών που επελέγησαν να παρουσιαστούν καλύπτουν τα κυριότερα μοντέλα, από το ευρέως βασιζόμενο στο σχολείο, όπως της Γαλλίας, το ευέλικτο της Φινλανδίας, που διακρίνεται για την ύπαρξη ποικίλων εκπαιδευτικών διαδρομών, και της Ελβετίας, στο οποίο κυριαρχεί το σύστημα μαθητείας με τους κοινωνικούς εταίρους και τα επιμελητήρια να έχουν πρωτεύοντα ρόλο.

Ενδιάμεσα είναι το πλέον συγκροτημένο δυϊκό σύστημα/μαθητεία της Γερμανίας, το οποίο προσφέρει επαγγελματικά προσόντα σε ένα μεγάλο αριθμό επαγγελματιών και εμφανίζει υψηλή προσαρμοστικότητα στις αλλαγές της αγοράς εργασίας.

Στην Ελβετία οι επαγγελματικές οργανώσεις προσδιορίζουν το περιεχόμενο και τον τύπο των επαγγελματικών προσόντων και το πρόγραμμα σπουδών, προσφέρουν θέσεις εργασίας για πρακτική άσκηση και γενικά έχουν τον πρωτεύοντα ρόλο στον σχεδιασμό και την παροχή της ΕΕΚ. Απαραίτητη προϋπόθεση για την ανάπτυξη προγράμματος σπουδών σε ένα συγκεκριμένο τομέα είναι η ύπαρξη σχετικής επαγγελματικής οργάνωσης στη χώρα.

Παρά την ποικιλομορφία που παρατηρείται στη διάρθρωση των συστημάτων επαγγελματικής εκπαίδευσης και κατάρτισης, ως αποτέλεσμα της αποκλειστικής ευθύνης των κρατών-μελών της ΕΕ ως προς τη λειτουργία των εκπαιδευτικών τους συστημάτων, αλλά και των διαφορετικών αντιλήψεων που επικρατούν σε κάθε ευρωπαϊκή χώρα, διαπιστώνεται ένας σαφής προσανατολισμός των εκπαιδευτικών συστημάτων προς το σύστημα μαθητείας. Ακόμη και στις χώρες που έχουν αναπτυγμένη ενδοσχολική ΕΕΚ είναι απαραίτητο ένα μέρος πρακτικής άσκησης στην επιχείρηση, όπως στη Γαλλία και τη Φινλανδία. Ο συνδυασμός ενδοσχολικής εκπαίδευσης και μάθησης στον χώρο εργασίας, στις χώρες όπου εφαρμόζεται με επιτυχία, φαίνεται να έχει θετικές συνέπειες στην απασχολησιμότητα των νέων, καθώς και στην ομαλή ένταξή τους στην αγορά εργασίας.

Τα κίνητρα και οι επιχορηγήσεις για την παροχή θέσεων μαθητείας από το κράτος στις επιχειρήσεις διαφέρουν μεταξύ των χωρών, από τη Γαλλία που το κράτος δημιουργεί ολοκληρωμένα προγράμματα παρέμβασης

έως την Ελβετία που τον ρόλο αυτό τον έχουν αναλάβει οι επαγγελματικές οργανώσεις.

Σημαντικό στοιχείο της επιτυχίας του συστήματος ΕΕΚ στις χώρες που αναλύθηκαν είναι η ενεργή συμμετοχή των κοινωνικών εταίρων, καθώς και η εκτίμηση που απολαμβάνει η επαγγελματική εκπαίδευση και κατάρτιση από την κοινωνία. Είναι χαρακτηριστικό, ότι σε αυτές τις χώρες η ΕΕΚ γίνεται αντιληπτή ως μέσο ανάπτυξης δεξιοτήτων, βελτίωσης της ικανότητας απασχόλησης, αλλά και ως μέσο που μπορεί να οδηγήσει σε ανώτερη εκπαίδευση και όχι ως διέξοδος την οποία επιλέγουν οι μαθητές με χαμηλές επιδόσεις ή όσοι προέρχονται από χαμηλό οικονομικό και κοινωνικό υπόβαθρο.

ΑΠΟΤΕΛΕΣΜΑΤΙΚΟΤΗΤΑ ΤΗΣ ΕΠΑΓΓΕΛΜΑΤΙΚΗΣ ΕΚΠΑΙΔΕΥΣΗΣ
ΚΑΙ ΚΑΤΑΡΤΙΣΗΣ ΣΤΗΝ ΕΛΛΑΔΑ

Σεπτέμβριος 2022

Μεθοδολογία αποτίμησης αποδοτικότητας της ΕΕΚ



Σε περιπτώσεις όπου είναι αδύνατο να κάνουμε εκτίμηση της αποδοτικότητας της ΕΕΚ με μεθοδολογία οικονομικής ανάλυσης και απόδοσης του συστήματος, υιοθετείται μια πιο γενική προσέγγιση του βαθμού αποδοτικότητας, λαμβάνοντας δεδομένα σχετικά με την απόδοση σε συγκεκριμένες παραμέτρους και δείκτες.

Οι δείκτες είναι, είτε αριθμητικοί, είτε περιγραφικοί και πρέπει να πληρούν τις ακόλουθες συνθήκες:

- ουσιαστική βαρύτητα -πρέπει να έχουν κεντρική και ουσιαστική βαρύτητα για το σύστημα ΕΕΚ,
- πληρότητα -πρέπει να λαμβάνουν υπόψη τις πιο σημαντικές διαστάσεις του συστήματος,
- απλότητα -πρέπει να είναι σαφείς και κατανοητοί και σε αριθμητικά περιορισμένο αριθμό,
- υψηλή εγκυρότητα δεδομένων -πρέπει να είναι έγκυροι, κάτι που έχει ιδιαίτερη σημασία κατά την εφαρμογή διαδικασιών συγκριτικής αξιολόγησης μεταξύ διαφορετικών μορφών ΕΕΚ διαφορετικών χωρών,
- ακρίβεια -πρέπει να υπάρχουν αξιόπιστα κριτήρια για τους δείκτες που χρησιμοποιούνται,
- διαθεσιμότητα -τα δεδομένα για τους επιλεγμένους δείκτες πρέπει να είναι διαθέσιμα έγκαιρα για την αξιολόγηση, καθώς και πριν ληφθούν τυχόν αποφάσεις,
- αποδοτικότητα -το κόστος συγκέντρωσης και αξιολόγησης των απαραίτητων δεδομένων πρέπει να είναι ανάλογο με το πιθανό όφελος που θα προκύψει από τη χρήση τους.

Όλοι οι Διεθνείς Οργανισμοί που έχουν ψηλά στην ατζέντα τους τον τομέα της εκπαίδευσης και της κατάρτισης (ΕΕ, ΟΟΣΑ, UNESCO, ILO) έχουν αναπτύξει σύστημα δεικτών αξιολόγησης, ανάλογα με την προσέγγιση στον τομέα (σύστημα ΕΕΚ, περιεχόμενο, απόδοση, απασχόληση, κοινωνική σύγκλιση). Αντίστοιχα και αρκετές χώρες χρησιμοποιούν σύστημα δεικτών, ανάλογα με τη στοχοθεσία τους στην εκπαίδευση και στην κατάρτιση και τις παραμέτρους που επιθυμούν να αξιολογήσουν.

Η **UNESCO** έχει αναπτύξει το δικό της σύστημα δεικτών αξιολόγησης, το οποίο είναι αρκετά αναλυτικό και καλύπτει όλες τις διαστάσεις της ΕΕΚ, ως εξής:

1. Χρηματοδότηση

1.1 Δαπάνες για το επίσημο σύστημα ΕΕΚ.

1.2 Συνολικές δαπάνες ΕΕΚ ανά μαθητή.

1.3 Ποσοστό επιχειρήσεων που παρέχουν μαθητεία και άλλους τύπους κατάρτισης, πριν από την απασχόληση των μαθητών.

1.4 Δαπάνες για τη μαθητεία και άλλους τύπους κατάρτισης, ως ποσοστό του κόστους εργασίας.

2. Πρόσβαση και συμμετοχή

2.1 Εγγραφή στην ενδοσχολική ΕΕΚ ανά φύλο, ως ποσοστό του συνόλου των μαθητών στο επίσημο εκπαιδευτικό σύστημα.

2.2 Ποσοστό εγγραφής ανά τύπο προγράμματος ΕΕΚ.

2.3 Ποσοστό συμμετοχής στη μαθητεία.

2.4 Ισότητα ευκαιριών.

2.5 Μη ικανοποίηση της ζήτησης για ΕΕΚ.

2.6 Τυπολογία των πολιτικών εγγραφής στο επίσημο σχολικό σύστημα ΕΕΚ.

2.7 Διαδρομές μετάβασης από την ανώτερη δευτεροβάθμια εκπαίδευση στην τριτοβάθμια εκπαίδευση.

2.8 Πολιτικές για τη σύνδεση της ΕΕΚ με τη σχολική/τριτοβάθμια εκπαίδευση.

3. Ποιότητα

3.1 Αναλογία μαθητών ανά εκπαιδευτικό στο επίσημο σύστημα ΕΕΚ και στα προγράμματα γενικής εκπαίδευσης.

3.2 Ποσοστό ολοκλήρωσης στα προγράμματα ΕΕΚ και στα προγράμματα γενικής εκπαίδευσης.

3.3 Ποσοστό μαθητών που ολοκληρώνουν πιστοποιημένα προγράμματα (ανά ειδικότητα, ηλικία και φύλο).

3.4 Ποσοστό εκπαιδευτικών στα προγράμματα ΕΕΚ και στα προγράμματα γενικής εκπαίδευσης.

3.5 Συνάφεια συστημάτων διασφάλισης ποιότητας για παρόχους ΕΕΚ.

3.6 Επένδυση στην κατάρτιση εκπαιδευτικών και εκπαιδευτών.

3.7 Αξιοποίηση των αποκτηθέντων δεξιοτήτων στον χώρο εργασίας.

3.8 Ικανοποίηση των εργοδοτών από τους αποφοίτους ΕΕΚ.

3.9 Ποσοστό νέων που δεν είναι ούτε στην εκπαίδευση/κατάρτιση, ούτε στην απασχόληση (NEETs).

Το **Cedefop**, για την ανάλυση δεδομένων στον τομέα της ΕΕΚ, χρησιμοποιεί 36 διεθνώς συγκρίσιμους δείκτες, που αφορούν την ανάπτυξη δεξιοτήτων, μέσω της αρχικής και συνεχιζόμενης ΕΕΚ, της εκπαίδευσης και κατάρτισης ενηλίκων και το ευρύτερο πλαίσιο της εκπαίδευσης και της αγοράς εργασίας. Είναι δε δομημένοι σε τρεις βασικούς άξονες: α) πρόσβαση, ελκυστικότητα και ευελιξία, β) ανάπτυξη δεξιοτήτων και συνάφεια με την αγορά εργασίας και γ) γενικές τάσεις μετάβασης στην απασχόληση.

Πρόσβαση, ελκυστικότητα και ευελιξία

- Αριθμός μαθητών στην ανώτερη δευτεροβάθμια ΕΕΚ (ISCED), ως

- ποσοστό όλων των μαθητών ανώτερης δευτεροβάθμιας εκπαίδευσης.
- Αριθμός μαθητών στη μαθητεία, ως ποσοστό όλων των ανώτερων δευτεροβάθμιων ΕΕΚ.
- Μαθητές ΕΕΚ με άμεση πρόσβαση στην τριτοβάθμια εκπαίδευση, ως ποσοστό όλων των ανώτερων δευτεροβάθμιων ΕΕΚ.
- Ποσοστό εργαζομένων που συμμετέχουν σε συνεχιζόμενη κατάρτιση.
- Ποσοστό εργαζομένων που έχουν συμμετάσχει σε συνεχιζόμενη κατάρτιση με την υποστήριξη των εργοδοτών κατά το ημερολογιακό έτος αναφοράς (12 μήνες).
- Ποσοστό του πληθυσμού ηλικίας 25-64 ετών που συμμετέχει στην εκπαίδευση και στην κατάρτιση τις τέσσερις εβδομάδες πριν από την έρευνα.
- Ποσοστό επιχειρήσεων που παρέχουν κάθε είδους επαγγελματική κατάρτιση στους υπαλλήλους τους κατά το ημερολογιακό έτος αναφοράς (12 μήνες).
- Αριθμός κοριτσιών ανώτερης δευτεροβάθμιας ΕΕΚ (ISCED 3), ως ποσοστό όλων των κοριτσιών μαθητριών στην ανώτερη δευτεροβάθμια εκπαίδευση.
- Αριθμός υπαλλήλων μικρών επιχειρήσεων που υποστηρίχθηκαν από εργοδότες για συμμετοχή σε προγράμματα συνεχιζόμενης κατάρτισης, κατά τη διάρκεια του ημερολογιακού έτους αναφοράς (12 μήνες).
- Ποσοστό του πληθυσμού ηλικίας 18-24 ετών με επαγγελματικό προσόν μεσαίου επιπέδου (ISCED 3 ή 4) που συμμετείχε στην εκπαίδευση και την κατάρτιση πάνω από τέσσερις εβδομάδες πριν από την έρευνα.
- Ποσοστό του πληθυσμού ηλικίας 50-64 ετών που συμμετείχε στην εκπαίδευση και την κατάρτιση τις τέσσερις εβδομάδες πριν από την έρευνα.
- Ποσοστό του πληθυσμού ηλικίας 25-64 ετών με το χαμηλότερο επίπεδο εκπαίδευσης (ISCED 0-2) που συμμετείχαν στην εκπαίδευση και την κατάρτιση τις τελευταίες τέσσερις εβδομάδες πριν από την έρευνα.
- Ποσοστό ανέργων ηλικίας 25-64 ετών που συμμετείχαν στην εκπαίδευση και την κατάρτιση τις τέσσερις εβδομάδες πριν από την έρευνα.
- Ποσοστό ατόμων ηλικίας 25-64 ετών που ήθελαν να συμμετάσχουν στην εκπαίδευση ή την κατάρτιση, αλλά δεν το πραγματοποίησαν.
- Μη τυπικές δραστηριότητες μάθησης που σχετίζονται με την εργασία, ως ποσοστό όλων των μη τυπικών δραστηριοτήτων μάθησης.

Ανάπτυξη δεξιοτήτων και συνάφεια με την αγορά εργασίας

- Δημόσιες δαπάνες ΕΕΚ (% του ΑΕΠ).
- Δημόσιες δαπάνες ΕΕΚ ανά μαθητή.
- Δαπάνες επιχειρήσεων σε μαθήματα συνεχιζόμενης κατάρτισης, ως ποσοστό του συνολικού κόστους εργασίας.
- Αριθμός ξένων γλωσσών που μαθαίνουν στην επαγγελματική ανώτερη δευτεροβάθμια εκπαίδευση (ISCED 3).
- Απόφοιτοι σε μαθήματα STEM (επιστήμη, τεχνολογία, μηχανική και μαθηματικά) από την ανώτερη δευτεροβάθμια επαγγελματική εκπαίδευση

(ISCED 3) ως ποσοστό όλων των πτυχιούχων ανώτερης δευτεροβάθμιας εκπαίδευσης.

- Απόφοιτοι τριτοβάθμιας ΕΕΚ μικρού κύκλου, ως ποσοστό όλων των αποφοίτων από τα ίδια προγράμματα τριτοβάθμιας εκπαίδευσης.
- Ποσοστό επιχειρήσεων που παρέχουν κατάρτιση στο προσωπικό τους για να υποστηρίξουν την τεχνολογική καινοτομία.
- Ποσοστό απασχόλησης των αποφοίτων ΕΕΚ ηλικίας 20-34 ετών μεσαίου επιπέδου (ISCED 3 ή 4).
- Πιθανότητα απασχόλησης για πτυχιούχους ΕΕΚ, ηλικίας 20-34 ετών, σε σχέση με τους αποφοίτους γενικής παιδείας.
- Πιθανότητα απασχόλησης για πτυχιούχους ΕΕΚ, ηλικίας 20-34 ετών, σε σχέση με τους κατέχοντες χαμηλότερο επίπεδο εκπαίδευσης.
- Εργαζόμενοι που δηλώνουν ότι η κατάρτιση που έλαβαν τους βοήθησε να έχουν καλύτερη απόδοση στην εργασία.

Γενικές τάσεις στη μετάβαση από την ΕΕΚ στην απασχόληση

- Ποσοστό εργαζομένων που οι δεξιότητές τους αντιστοιχούν στο επάγγελμά τους.
- Μαθητική διαρροή.
- Ποσοστό νέων ατόμων ηλικίας 30-34 ετών που έχουν πτυχίο τριτοβάθμιας εκπαίδευσης.
- Ποσοστό νέων ατόμων ηλικίας 18-24 ετών που δεν είναι σε απασχόληση, εκπαίδευση ή κατάρτιση (NEETs).
- Ποσοστό ανεργίας νέων ηλικίας 20-34 ετών.
- Ποσοστό απασχόλησης πρόσφατων αποφοίτων.
- Ποσοστό του πληθυσμού ηλικίας 25-64 ετών που έχουν ολοκληρώσει, το πολύ, κατώτερη δευτεροβάθμια εκπαίδευση (ISCED 0-2).
- Ποσοστό απασχόλησης για άτομα 20-64 ετών.
- Ποσοστό απασχόλησης ατόμων ηλικίας 18-24 ετών που έχουν ολοκληρώσει, το πολύ, κατώτερη δευτεροβάθμια εκπαίδευση.
- Ποσοστό εκτιμώμενης απασχόλησης για τα άτομα με μεσαίου και ανώτερου επιπέδου προσόντα.

Ο **ΟΟΣΑ** προτείνει ένα συνεκτικό σύνολο δεικτών ποιότητας, ως εξής:

- Ποσοστό παρόχων ΕΕΚ που εφαρμόζουν συστήματα Διασφάλισης της Ποιότητας.
- Επένδυση στην εκπαίδευση εκπαιδευτών και εκπαιδευτικών.
- Ανεργία ανάλογα με τις ηλικιακές ομάδες.
- Αντιμετώπιση των ευάλωτων ομάδων.
- Ποσοστά συμμετοχής στην αρχική και συνεχιζόμενη κατάρτιση.
- Επιτυχημένη ολοκλήρωση του προγράμματος της κατάρτισης.
- Πορεία των εκπαιδευομένων έξι μήνες μετά την αποφοίτηση: περαιτέρω κατάρτιση, απασχολούμενοι σε θέση εργασίας σχετική με την κατάρτιση, άνεργοι κλπ.

- Αξιοποίηση των αποκτηθεισών δεξιοτήτων στον χώρο εργασίας.
- Μηχανισμοί για τη συσχέτιση των εξελίξεων στην αγορά εργασίας με συστήματα ΕΕΚ.

Οι δείκτες ποιότητας του **Ευρωπαϊκού Πλαισίου Αναφοράς για τη Διασφάλιση της Ποιότητας (EQAVET)** μπορούν να χρησιμοποιηθούν για να υποστηρίξουν την αξιολόγηση και τη βελτίωση της ποιότητας των συστημάτων ΕΕΚ και/ή των παρόχων ΕΕΚ.

- Δείκτης 1. Συνάφεια των συστημάτων διασφάλισης ποιότητας για τους παρόχους ΕΕΚ:

α) Μερίδιο των παρόχων ΕΕΚ που εφαρμόζουν εσωτερικά συστήματα διασφάλισης ποιότητας, τα οποία καθορίζονται από τον νόμο/με δική τους πρωτοβουλία.

β) Μερίδιο των διαπιστευμένων παρόχων ΕΕΚ.

- Δείκτης 2. Επένδυση στην κατάρτιση εκπαιδευτικών και εκπαιδευτών:

α) Μερίδιο των εκπαιδευτικών και των εκπαιδευτών που συμμετέχουν σε περαιτέρω κατάρτιση.

β) Ύψος των επενδεδυμένων κεφαλαίων.

- Δείκτης 3. Ποσοστό συμμετοχής στα προγράμματα ΕΕΚ:

α) Αριθμός συμμετεχόντων σε προγράμματα ΕΕΚ.

β) Αριθμός συμμετεχόντων ανάλογα με τον τύπο του προγράμματος και τα επιμέρους κριτήρια.

- Δείκτης 4. Ποσοστό ολοκλήρωσης στα προγράμματα ΕΕΚ:

α) Αριθμός ατόμων που ολοκλήρωσαν/εγκατέλειψαν προγράμματα ΕΕΚ, ανάλογα με το είδος του προγράμματος και τα επιμέρους κριτήρια.

- Δείκτης 5. Ποσοστό τοποθέτησης σε προγράμματα ΕΕΚ:

α) Προορισμός των μαθητευομένων της ΕΕΚ σε καθορισμένο χρονικό σημείο μετά την ολοκλήρωση της κατάρτισης, ανάλογα με το είδος του προγράμματος και τα επιμέρους κριτήρια.

β) Μερίδιο των απασχολούμενων μαθητευομένων σε καθορισμένο χρονικό σημείο μετά την ολοκλήρωση της κατάρτισης, ανάλογα με το είδος του προγράμματος και τα επιμέρους κριτήρια.

- Δείκτης 6. Αξιοποίηση των δεξιοτήτων που αποκτήθηκαν στον χώρο εργασίας:

α) Πληροφορίες σχετικά με το επάγγελμα που εξασφαλίζουν τα άτομα μετά την ολοκλήρωση της κατάρτισης, ανάλογα με το είδος της κατάρτισης και με τα επιμέρους κριτήρια.

β) Το ποσοστό ικανοποίησης των ατόμων που έχουν αποκτήσει δεξιότητες/ικανότητες καθώς και των εργοδοτών τους.

- Δείκτης 7. Ποσοστό ανεργίας σύμφωνα με τα επιμέρους κριτήρια.
- Δείκτης 8. Πολιτικές εκπαίδευσης των ευάλωτων ομάδων:
 - α) Ποσοστό των συμμετεχόντων στην ΕΕΚ που έχουν ταξινομηθεί ως μειονεκτούσες ομάδες (σε καθορισμένη περιφέρεια ή ζώνη προσέλευσης) με βάση την ηλικία και το φύλο.
 - β) Ποσοστό επιτυχίας των μειονεκτουσών ομάδων ανάλογα με την ηλικία και το φύλο.
- Δείκτης 9. Μηχανισμοί εντοπισμού των αναγκών κατάρτισης στην αγορά εργασίας:
 - α) Πληροφορίες σχετικά με τους μηχανισμούς που εγκαθιδρύονται για τον εντοπισμό των μεταβαλλόμενων απαιτήσεων σε διάφορα επίπεδα.
 - β) Στοιχεία σχετικά με την αποτελεσματικότητά τους.
- Δείκτης 10. Δράσεις για την προώθηση της καλύτερης πρόσβασης στην ΕΕΚ:
 - α) Πληροφορίες σχετικά με τα υφιστάμενα συστήματα σε διάφορα επίπεδα.
 - β) Στοιχεία σχετικά με την αποτελεσματικότητά τους.

Οι δείκτες EQAVET αλληλοσυνδέονται και ο καθένας επηρεάζει όλους τους άλλους.

Δείκτες EQAVET	ΤΟΜΕΑΣ ΕΕΚ
Δείκτες 1, 9	ΠΛΑΙΣΙΟ/ΕΙΣΡΟΗ
Δείκτης 2	ΕΙΣΡΟΗ/ΔΙΑΔΙΚΑΣΙΑ
Δείκτης 3	ΕΙΣΡΟΗ/ΔΙΑΔΙΚΑΣΙΑ/ΕΚΡΟΗ
Δείκτης 4	ΔΙΑΔΙΚΑΣΙΑ/ΕΚΡΟΗ/ΑΠΟΤΕΛΕΣΜΑ
Δείκτης 5, 6	ΑΠΟΤΕΛΕΣΜΑ
Δείκτης 7, 8	ΠΛΑΙΣΙΟ
Δείκτης 10	ΔΙΑΔΙΚΑΣΙΑ

Η διασφάλιση ποιότητας της ΕΕΚ είναι πολυπαραγοντική και το σύνολο των δέκα δεικτών EQAVET εφαρμόζεται στα επιμέρους στάδια του κύκλου ποιότητας, όχι ως ανεξάρτητες μονάδες, αλλά ως ολοκληρωμένο μέρος του συστήματος διασφάλισης ποιότητας. Με αυτό τον τρόπο, η χρήση των δεικτών οδηγεί σε κοινή κατανόηση σχετικά με τη βάση της διασφάλισης ποιότητας στην ΕΕΚ και βοηθάει τους ενδιαφερόμενους να συλλέξουν και να αναλύσουν τα δικά τους δεδομένα και να χρησιμοποιήσουν τις δικές τους πληροφορίες, ως μέρος της αξιολόγησης και της λήψης αποφάσεων.

Στην **Αυστραλία**, λόγω του εκτεταμένου πεδίου εφαρμογής της ΕΕΚ και της ισχυρής παρουσίας των κοινωνικών εταίρων και της βιομηχανίας στον σχεδιασμό και την παροχή της ΕΕΚ, η ταξινόμηση των δεικτών

είναι συνήθως αρκετά αναλυτική. Το μεγάλο πλήθος των δεικτών δικαιολογείται πλήρως, διότι η Αυστραλία διαθέτει ένα πλήρως οργανωμένο σύστημα ΕΕΚ με στοχοθεσία και έχει θεσπίσει συστήματα απόδοσης και διασφάλισης ποιότητας. Το πλέγμα των δεικτών αναφέρεται κατωτέρω, ανάλογα με το πεδίο μέτρησης της αποτελεσματικότητας.

Χαρακτηριστικά παρόχου ΕΕΚ, ανάλογα με τα χαρακτηριστικά των μαθητών:

- Αριθμός μαθητών, κατανομή μαθητών ανά ηλικία και φύλο.
- Ποσοστό μαθητών με αναπηρία.
- Ποσοστό μαθητών που ολοκλήρωσαν το σχολείο.
- Ποσοστό μαθητών που είναι μεταναστευτικής προέλευσης.
- Ποσοστό μαθητών που είχαν προηγούμενο μη σχολικό προσόν.

Χαρακτηριστικά παρόχου ανάλογα με το εκπαιδευτικό προσωπικό:

- Αριθμός προσωπικού.
- Αριθμός προσωπικού ανά τομέα εκπαίδευσης.
- Αριθμός προσωπικού ανά ηλικία.
- Διάρκεια σύμβασης του προσωπικού.

Χαρακτηριστικά παρόχου σχετικά με τα χαρακτηριστικά της κατάρτισης:

- Κατανομή των μαθητών ανά τομέα εκπαίδευσης.
- Κατανομή των μαθητών ανά επίπεδο προσόντων.
- Αριθμός σχολείων.

Αποδοτικότητα:

- Ποσοστό επιτυχίας στις εξετάσεις.
- Ποσοστό ολοκλήρωσης του προγράμματος κατάρτισης.
- Ποσοστό αναγνώρισης προηγούμενης μάθησης.
- Χρόνος που απαιτείται για την ολοκλήρωση του προγράμματος.
- Κόστος κατάρτισης ενός πλήρους έτους, χρηματοδοτούμενου από το Δημόσιο.
- Ποσοστό κόστους σε εργοδότες που παρέχουν θέσεις μαθητείας και άλλους τύπους κατάρτισης.
- Ιδιωτικές δαπάνες από τον μαθητή, ανά πρόγραμμα.
- Διοικητικές και υποστηρικτικές δαπάνες για τον μαθητή.
- Μισθοδοσία και λειτουργικά έσοδα.

Ποιότητα διδασκαλίας και μάθησης:

- Αναλογία μαθητών ανά εκπαιδευτικό.
- Ποσοστό εκπαιδευτικών με πτυχίο τρίτοβάθμιας εκπαίδευσης.

- Επίπεδο ικανοποίησης του εκπαιδευτικού προσωπικού και επίπεδο κινήτρων.
- Επίπεδο συμμετοχής του εκπαιδευτικού προσωπικού σε συνεχιζόμενη κατάρτιση.
- Επαρκείς εγκαταστάσεις και εξοπλισμός.

Ικανοποίηση των αποδεκτών των υπηρεσιών:

- Συνολική ικανοποίηση από το πρόγραμμα.
- Ικανοποίηση των αποφοίτων με την ποιότητα των εκπαιδευτικών.
- Ικανοποίηση με τα μαθησιακά αποτελέσματα.
- Εάν οι μαθητές πέτυχαν τον κύριο στόχο τους.
- Εάν οι μαθητές θα πρότειναν τον φορέα κατάρτισης σε άλλους.
- Ικανοποίηση των εργοδοτών με την κατάρτιση.
- Ικανοποίηση των αποφοίτων με τις διδακτικές υποδομές.
- Ικανοποίηση των αποφοίτων με την ποιότητα αξιολόγησης.
- Ποσοστό των μαθητών που εγγράφονται στην τριτοβάθμια εκπαίδευση.
- Ποσοστό της εξ αποστάσεως ΕΕΚ.
- Ποσοστό της μαθητείας.
- Ποσοστό της ενδοσχολικής ΕΕΚ.
- Ποσοστό αποφοίτων που δηλώνουν ότι η κατάρτιση ήταν σχετική με το επάγγελμα που ασκούν.
- Εύρος συνεργασίας με τη βιομηχανία.
- Μαθητική διαρροή.
- Συμμετοχή μαθητών σε εξωσχολικές δραστηριότητες.

Αποτελεσματικότητα της αγοράς εργασίας:

- Ποσοστό απασχόλησης των αποφοίτων.
- Ποσοστό απασχόλησης των αποφοίτων, αυτών που δεν εργάζονταν πριν την κατάρτιση.
- Επίπεδο αντιστοίχισης μεταξύ μαθημάτων και εργασίας μετά την κατάρτιση.
- Ποσοστό των αποφοίτων που αναφέρουν ότι η κατάρτισή τους ήταν σχετική με την εργασία τους.
- Μισθός των εργαζομένων πλήρους απασχόλησης μετά την κατάρτιση.
- Ποσοστό αλφαριθμητισμού.

Δείκτες για το σύστημα ΕΕΚ της Ελλάδας

Ο αριθμός και ο τύπος δεικτών που θα χρησιμοποιηθούν για την εκτίμηση της αποδοτικότητας του συστήματος ΕΕΚ εξαρτώνται από τους σκοπούς και τους στόχους της πολιτικής που έχει σχεδιαστεί και εφαρμόζεται. Αυτό δεν είναι εύκολο για την Ελλάδα, καθώς έχουν τεθεί ποιοτικοί στόχοι για την ανώτερη δευτεροβάθμια ΕΕΚ με πολύ γενικό τρόπο και αυτοί δεν

είναι μετρήσιμοι. Απαραίτητη προϋπόθεση για τον καθορισμό της αποδοτικότητας της ΕΕΚ είναι να υπάρχει μια ανάλυση της τρέχουσας κατάστασης και να πραγματοποιούνται συγκρίσεις με παρόμοια συστήματα. Μεθοδολογικό πρόβλημα που υπεισέρχεται στη διαδικασία είναι ότι δεν υπάρχουν στατιστικά δεδομένα για αρκετές παραμέτρους και ότι οι εισροές, οι διαδικασίες και οι εκροές του συστήματος δεν έχουν αξιολογηθεί και δεν υφίσταται θεσμοθετημένη τέτοια υποχρέωση.

Η αποδοτικότητα του τομέα ΕΕΚ πρέπει επίσης να αξιολογηθεί από τις διαφορετικές προσεγγίσεις των επιμέρους εταιρών. Ο δημόσιος τομέας εξετάζει την αποτελεσματικότητα του συστήματος στο σύνολό του και όσον αφορά την ποιότητα της παρεχόμενης εκπαίδευσης και κατάρτισης. Οι επιμέρους τύποι της ΕΕΚ δύναται να εξετάζονται ως προς την αποτελεσματικότητά τους, από το πώς δηλαδή είναι ανταγωνιστικές, σε σύγκριση με εναλλακτικές μορφές κατάρτισης.

Οι μαθητές μετρούν την αποδοτικότητα (τόσο σε απόλυτους όσο και σε σχετικούς όρους) βάσει του τρόπου με τον οποίο ο τομέας της ΕΕΚ έχει συμβάλει στην προσωπική τους ανάπτυξη, στις προοπτικές εργασίας και εισοδήματος και στην κοινωνική αποδοχή τους.

Οι τελικοί αποδέκτες των αποτελεσμάτων των προγραμμάτων κατάρτισης είναι οι επιχειρήσεις, οι οποίες αξιολογούν την αποδοτικότητα ανάλογα με το κατά πόσον οι γνώσεις και οι δεξιότητες των αποφοίτων ανταποκρίνονται στις τρέχουσες και μελλοντικές ανάγκες τους.

Εκτός των μαθησιακών αποτελεσμάτων που επετεύχθησαν από το πρόγραμμα, ένας άλλος δείκτης που μπορεί να θεωρηθεί ως δείκτης αποδοτικότητας είναι η επιτυχής μετάβαση στην αγορά εργασίας.

Η διαδικασία της εκτίμησης της αποδοτικότητας μπορεί να οδηγήσει σε μεταρρύθμιση του συστήματος ΕΕΚ (όταν δεν ανταποκρίνεται στις απαιτήσεις της αγοράς) ή σε βελτίωση της απόδοσής του (όταν το σύστημα είναι σχετικά καλά αναπτυγμένο, αλλά δεν είναι επαρκώς προσαρμοσμένο στις μεταβαλλόμενες ανάγκες της οικονομίας). Η ποιότητα και η διαθεσιμότητα των πληροφοριών είναι ζωτικής σημασίας, και στις δύο περιπτώσεις. Έτσι, οι δείκτες θα διευκολύνουν να υιοθετηθεί μια αντικειμενική προσέγγιση για την αξιολόγηση της αποδοτικότητας του συστήματος της αρχικής ανώτερης δευτεροβάθμιας ΕΕΚ. Το πλέγμα των δεικτών που θα επιλεγούν να χρησιμοποιηθούν εξαρτώνται από τα διαθέσιμα στοιχεία σε εθνικό και ευρωπαϊκό επίπεδο και θα ακολουθήσουν την ταξινόμηση του Cedefop με προσθήκη του πεδίου «Χαρακτηριστικά παροχής των προγραμμάτων ΕΕΚ», ως εξής:

Χαρακτηριστικά παροχής των προγραμμάτων ΕΕΚ

Αναλογία μαθητών ανά καθηγητή ΕΕΚ

Αναλογία μαθητών ανά καθηγητή στη γενική εκπαίδευση

Μέσος αριθμός μαθητών ανά εκπαιδευτική μονάδα στην ΕΕΚ

Μέσος αριθμός μαθητών ανά εκπαιδευτική μονάδα στη γενική εκπαίδευση

Ποσοστό αποφοίτων ΕΕΚ ως προς τους νεοεγγραφέντες

Ευρωπαϊκός Δείκτης Δεξιοτήτων (ESI)

Πρακτική εμπειρία σε επιχειρήσεις κατά τη διάρκεια των σπουδών

Εκτός των ανωτέρω 23 δεικτών θα εκτιμηθούν και θέματα με ποιοτική διάσταση, όπως η ισότητα ευκαιριών, η κατανομή αγοριών και κοριτσιών σε ειδικότητες, η απόδοση του εκπαιδευτικού συστήματος στο διεθνές πρόγραμμα αξιολόγησης των επιδόσεων των μαθητών PISA, η διακυβέρνηση του συστήματος ΕΕΚ, η αντιστοιχία των δεξιοτήτων των αποφοίτων στις ανάγκες της παραγωγικής διαδικασίας, τα επαγγελματικά περιγράμματα, η κατανομή των μαθητών στις τάξεις του ΕΠΑΛ, η ψηφιακή υποδομή στα σχολεία, ο Σχολικός Επαγγελματικός Προσανατολισμός και η απασχόληση των αποφοίτων του συστήματος μαθητείας μετά από 6, 12 και 18 μήνες.

ΑΠΟΤΕΛΕΣΜΑΤΙΚΟΤΗΤΑ ΤΗΣ ΕΠΑΓΓΕΛΜΑΤΙΚΗΣ ΕΚΠΑΙΔΕΥΣΗΣ
ΚΑΙ ΚΑΤΑΡΤΙΣΗΣ ΣΤΗΝ ΕΛΛΑΔΑ

Σεπτέμβριος 2022

Οικονομικοί και εκπαιδευτικοί δείκτες της Ελλάδας



7.1 Οικονομικοί δείκτες

Ως απόρροια της οικονομικής κρίσης και των τριών Μεσοπρόθεσμων Πλαισίων Δημοσιονομικής Προσαρμογής, οι μακρο- και μικρο-οικονομικοί δείκτες της χώρας επηρεάστηκαν και οδήγησαν σε ύφεση και υψηλή διαρθρωτική ανεργία. Κατά τη διάρκεια της οικονομικής κρίσης η ελληνική οικονομία συρρικνώθηκε περισσότερο από 25% μετρούμενη σε σταθερές τιμές του ΑΕΠ μεταξύ 2008-2016. Στο διάστημα 2016-2019 εμφανίζεται ανάκαμψη 6%, μικρό μέγεθος αύξησης για να υπάρξει ταχεία ανάπτυξη της οικονομίας. Το δημόσιο χρέος αυξήθηκε από 109,3% του ΑΕΠ το 2008 σε 176,6% του ΑΕΠ το 2019, παρά τη σημαντική αναδιάρθρωση του 2012. Επιπλέον τούτων, θα πρέπει να προσμετρηθούν και οι οικονομικές και κοινωνικές επιπτώσεις της πανδημίας της COVID-19.

Σε ευρωπαϊκό επίπεδο, η μεταβαλλόμενη πληθυσμιακή δομή είναι μία από τις μεγαλύτερες προκλήσεις που πρέπει να αντιμετωπιστούν. Οι προβλέψεις της Eurostat δείχνουν έναν εντελώς διαφορετικό πληθυσμό το 2050, με έναν αυξανόμενο δείκτη εξάρτησης γήρατος από τη μέση ηλικία, ένα συνεχώς χαμηλό ποσοστό γονιμότητας και έναν αναλογικά μικρότερο πληθυσμό σε ηλικία εργασίας. Η ηλικιακή ομάδα 15-64 ετών θα είναι λιγότερη πληθυσμιακά, αλλά καλύτερα εκπαιδευμένη. Αυτές οι αλλαγές θα επηρεάσουν δραστικά την αγορά εργασίας και τα συστήματα εκπαίδευσης και κατάρτισης. Έως το 2050 ο πληθυσμός της Ελλάδας αναμένεται να μειωθεί κατά 14,5%, σύμφωνα με τις εκτιμήσεις της Eurostat.

Η αρνητική διαφορά μεταξύ θανάτων και γεννήσεων στην Ελλάδα συνεχίζει να διευρύνεται, με διπλασιασμό κατά τη διάρκεια της οικονομικής κρίσης, με αποτέλεσμα τη συρρίκνωση του πληθυσμού και συνεπώς του εργατικού δυναμικού.

Διάγραμμα 7.1. Γεννήσεις και θάνατοι

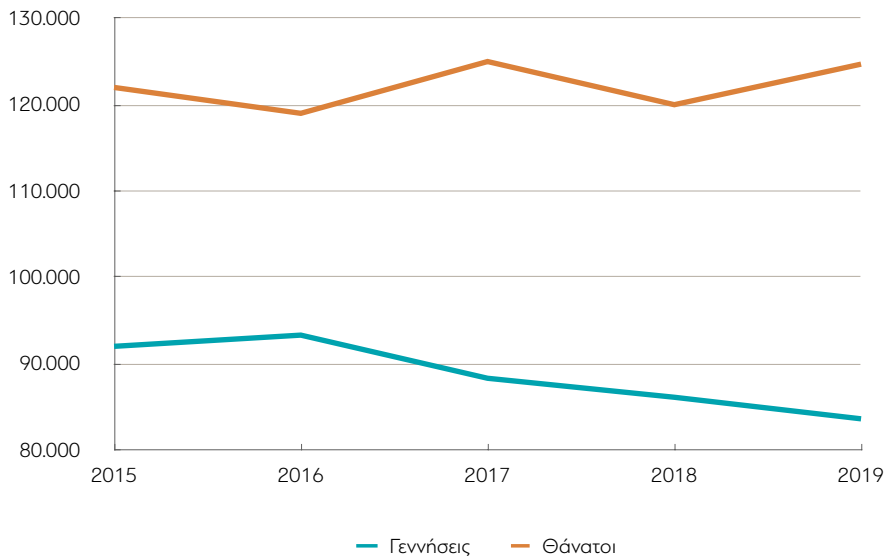

Πηγή: ΕΛΣΤΑΤ, 2020.

Το κατά κεφαλήν ΑΕΠ σε Μονάδες Αγοραστικής Δύναμης (ΜΑΔ) αντανάκλα τη μείωση του ΑΕΠ, αλλά συρρικνώθηκε έτι περαιτέρω το 2019 φθάνοντας τις 68 ΜΑΔ, αντίστοιχο του 2003, το χαμηλότερο της Ευρωζώνης και τρίτο χαμηλότερο της ΕΕ των 27, κατόπιν της Βουλγαρίας και της Κροατίας.

Ο κίνδυνος της φτώχειας έχει αυξηθεί δραματικά (31,7%) και διευρύνεται η απόσταση της Ελλάδας από τον μέσο όρο της Ευρωπαϊκής Ένωσης κατά 10,6% το 2019.

Διάγραμμα 7.2. Χώρες Ευρωζώνης: Πληθυσμός σε κίνδυνο φτώχειας ή κοινωνικό αποκλεισμό (2019)

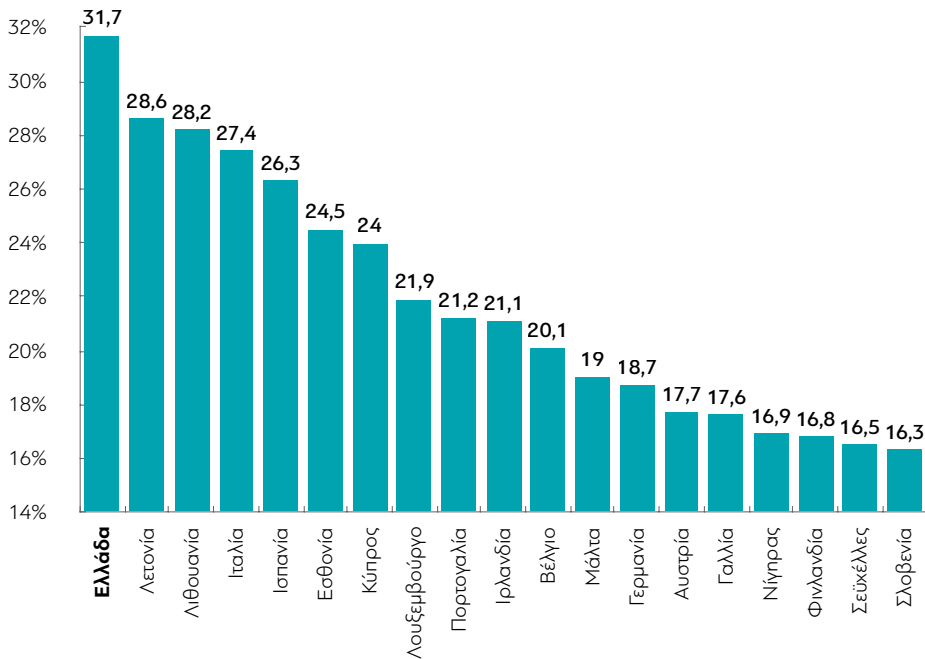

Πηγή: Eurostat, 2020.

Σε μεγαλύτερο κίνδυνο βρίσκονται όσοι έχουν αποφοιτήσει έως και την υποχρεωτική εκπαίδευση, αλλά το ποσοστό των αποφοίτων της ανώτερης δευτεροβάθμιας εκπαίδευσης που βρίσκεται σε κίνδυνο φτωχοποίησης συνεχίζει να αυξάνεται, αντίθετα προς τα άλλα επίπεδα εκπαίδευσης.

Πίνακας 7.1. Κίνδυνος φτώχειας κατά επίπεδο εκπαίδευσης, 2012-2016 (%)

Επίπεδο εκπαίδευσης	2012	2013	2014	2015	2016
Προσχολική, πρωτοβάθμια και πρώτο στάδιο δευτεροβάθμιας εκπαίδευσης	28,7	27,4	27,2	27,1	24,5
Δεύτερο στάδιο δευτεροβάθμιας εκπαίδευσης, μεταδευτεροβάθμια εκπαίδευση	18,9	23,2	22,3	21,5	21,7
Πρώτο και δεύτερο στάδιο τριτοβάθμιας εκπαίδευσης	12,5	8,8	8,7	9,3	10,2

Πηγή: ΕΛΣΤΑΤ (2018).

Στην Ελλάδα, το 2020 το πλήθος των ΜμΕ είναι πλησίον του 99,9% του συνολικού αριθμού των επιχειρήσεων. Εξ αυτών το 97,3% είναι πολύ μικρές, με εργαζόμενους έως εννέα άτομα και απασχολούν το μεγαλύτερο μέρος (62%) του συνόλου των εργαζομένων, υποδηλώνοντας κατακερματισμό της απασχόλησης. Επιπλέον, χαρακτηριστικά των επιχειρήσεων που πρέπει να συνεκτιμηθούν κατά τον σχεδιασμό της ΕΕΚ είναι η χαμηλή τεχνολογική οργάνωση, η έλλειψη πολιτικής ποιότητας και καινοτομίας, η μη ύπαρξη μακροχρόνιου προγραμματισμού για τις ανάγκες σε ανθρώπινο δυναμικό,

τα χαμηλά ποσοστά συμμετοχής στη διά βίου μάθηση και σε ενδοεπιχειρησιακή επιμόρφωση. Η παραγωγικότητα ανά ώρα εργασίας και άτομο, το 2019, ανέρχεται στο 70,5%.

Το 2019 υποχωρεί εκ νέου η ανταγωνιστικότητα της ελληνικής οικονομίας, με τη χώρα να καταλαμβάνει πλέον την 59^η θέση ανάμεσα σε 141 κράτη παγκοσμίως. Η προηγούμενη επίδοση της Ελλάδας για το 2018 ήταν στην 57^η θέση μεταξύ 140 οικονομιών του πλανήτη, σύμφωνα με την ετήσια έκθεση Global Competitiveness Report 2019 του World Economic Forum (WEF).

Διάγραμμα 7.3. Παραγωγικότητα ανά ώρα εργασίας και ανά άτομο (2019)

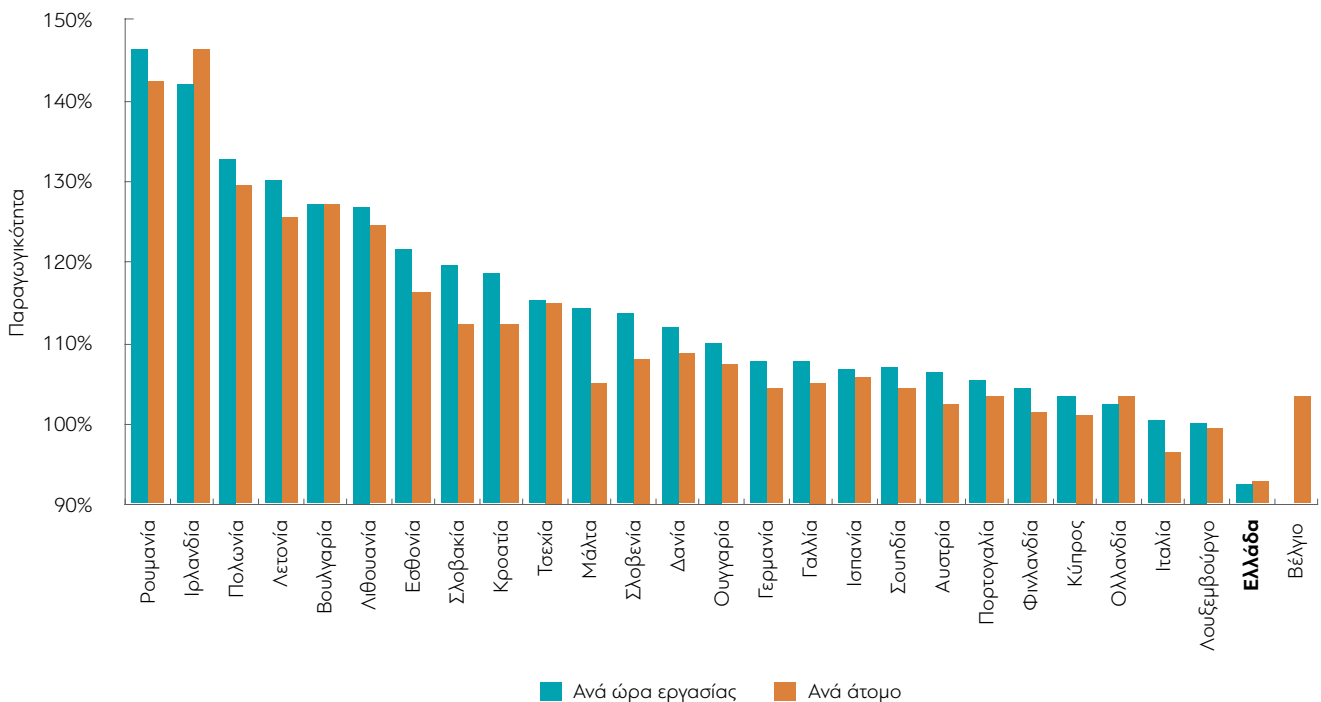

Πηγή: Eurostat, 2019.

Το ποσοστό απασχόλησης (πληθυσμός ηλικίας 20-64 ετών) ανέρχεται σε 61,2% το 2019 και αντιστοιχεί σε 3,7 εκατομμύρια άτομα, ενώ αντίστοιχα το 2007 ήταν 65,8%. Το ποσοστό απασχόλησης των γυναικών στην Ελλάδα ανέρχεται σε 48% και είναι κατά 19,7 εκατοστιαίες μονάδες χαμηλότερο από εκείνο των ανδρών.

Για τους πρόσφατα απόφοιτους με επίπεδο εκπαίδευσης τουλάχιστον ανώτερης δευτεροβάθμιας εκπαίδευσης (ISCED 3-4) το ποσοστό απασχόλησης σε ευρωπαϊκό επίπεδο είναι 80,9% με την Ελλάδα να είναι κάτω του 60%, συγκριτικά με τους αποφοίτους ανώτατης εκπαίδευσης

(ISCED 5-8) των οποίων το ποσοστό απασχόλησης είναι 76%. Το ποσοστό απασχόλησης για τους αποφοίτους ΕΕΚ, αν και εξακολουθεί να είναι χαμηλό, έχει αυξηθεί από το 37,5% το 2015 σε 50,5% το 2018 (μέσος όρος ΕΕ: 79,5%).

Το 2018, σχεδόν το 30% των εργαζομένων ήταν αυτοαπασχολούμενοι σε ΜμΕ -οικιακές υπηρεσίες, καταστηματαρχες, μικροί έμποροι και ελεύθεροι επαγγελματίες, όπως δικηγόροι, μηχανικοί, ιατροί κ.ά. Αυτό το υψηλό ποσοστό απασχόλησης σε ΜμΕ και της αυτοαπασχόλησης υποδηλώνει μια μεγάλη μη ρυθμισμένη αγορά εργασίας.

Σύμφωνα με Έκθεση του ΣΕΒ (Special report, 2020), 21 εκατομμύρια εργαζόμενοι θα χρειαστεί να συμμετέχουν σε προγράμματα επανακατάρτισης έως το 2030 και λόγω τεχνολογικών εξελίξεων το 40% του ανθρώπινου δυναμικού θα χρειαστεί αναβάθμιση των δεξιοτήτων τους. Η Ελλάδα κατέχει την 24^η θέση μεταξύ των χωρών της ΕΕ σε ό,τι αφορά το επίπεδο ψηφιακών δεξιοτήτων του ανθρώπινου δυναμικού και την 32^η θέση σε 33 χώρες του ΟΟΣΑ, ως προς τα ποσοστά συμμετοχής του ανθρώπινου δυναμικού σε προγράμματα κατάρτισης.

Το ποσοστό ανεργίας αυξήθηκε από 7,9 % το 2007 σε 27,5% το 2013, ενώ το 2019 διαμορφώνεται σε 16,9%, πάνω από δυόμισι φορές του μέσου όρου της ΕΕ-27 και η υψηλότερη τιμή μεταξύ των κρατών-μελών. Αυτό αντιστοιχεί σε σχεδόν 800.000 άτομα να αναζητούν εργασία, εκ των οποίων τρία στα τέσσερα δεν έχουν απασχόληση εδώ και περισσότερο από 1 έτος, ενώ περισσότερο από το ένα τρίτο δεν έχει απασχόληση εδώ και περισσότερο από 4 έτη. Η σύνθεση του ποσοστού ανεργίας ανά φύλο είναι 13,9% για τους άνδρες και 20,7% για τις γυναίκες.

Πίνακας 7.2. Ποσοστά ανεργίας (2019)

	2007	2008	2009	2010	2011	2012	2013	2014	2015	2016	2017	2018	2019
ΕΕ-27 (2020)	7,5	7,2	9,1	9,8	9,9	10,8	11,4	10,8	10	9,1	8,1	7,2	6,7
Ευρωζώνη 19	7,5	7,5	9,6	10,1	10,2	11,3	12	11,6	10,8	10	9	8,1	7,5
Βέλγιο	7,5	7	7,9	8,3	7,2	7,6	8,4	8,5	8,5	7,8	7,1b	6	5,4
Βουλγαρία	6,9	5,6	6,8	10,3b	11,3b	12,3	13	11,4	9,2	7,6	6,2	5,2	4,2
Τσεχία	5,3	4,4	6,7	7,3	6,7b	7	7	6,1	5,1	4	2,9	2,2	2
Δανία	3,8	3,7b	6,4	7,7	7,8	7,8	7,4	6,9	6,3	6b	5,8b	5,1	5
Γερμανία	8,7	7,5	7,8	7b	5,8b	5,4	5,2	5	4,6	4,1	3,8	3,4	3,2
Εσθονία	4,6	5,5	13,5	16,7	12,3	10	8,6	7,4	6,2	6,8	5,8	5,4	4,4
Ιρλανδία	5b	6,8	12,6	14,6	15,4	15,5	13,8	11,9	10	8,4	6,7	5,8	5
Ελλάδα	8,4	7,8	9,6b	12,7	17,9	24,5	27,5	26,5	24,9	23,6	21,5	19,3	17,3
Ισπανία	8,2	11,3	17,9	19,9	21,4	24,8	26,1	24,5	22,1	19,6	17,2	15,3	14,1
Γαλλία	8e	7,4e	9,1e	9,3e	9,2e	9,8e	10,3e	10,3	10,4	10	9,4	9	8,5
Κροατία	9,9	8,6	9,2	11,7	13,7	16	17,3	17,3	16,2	13,1	11,2	8,5	6,6
Ιταλία	6,1	6,7	7,8	8,4	8,4	10,7	12,2	12,7	11,9	11,7	11,2	10,6	10
Κύπρος	3,9	3,7	5,4b	6,3	7,9	11,9	15,9	16,1	15	13	11,1	8,4	7,1
Λετονία	6,1	7,7	17,5	19,5	16,2	15	11,9	10,8	9,9	9,6	8,7	7,4	6,3
Λιθουανία	4,3	5,8	13,8	17,8	15,4	13,4	11,8	10,7	9,1	7,9	7,1	6,2	6,3
Λουξεμβούργο	4,1b	5,1	5,1b	4,4	4,9	5,1	5,9	5,9	6,7b	6,3	5,5	5,6	5,6
Ουγγαρία	7,4	7,8	10	11,2	11	11	10,2	7,7	6,8	5,1	4,2	3,7	3,4
Μάλτα	6,5	6	6,9	6,9	6,4	6,2	6,1	5,7	5,4	4,7	4	3,7	3,4
Ολλανδία	4,2	3,7	4,4	5	5	5,8	7,3	7,4	6,9	6	4,9	3,8	3,4
Αυστρία	4,9b	4,1	5,3	4,8	4,6	4,9	5,4	5,6	5,7	6	5,5	4,9	4,5
Πολωνία	9,6	7,1	8,2	9,7b	9,7	10,1	10,3	9	7,5	6,2	4,9	3,9	3,3
Πορτογαλία	8,1	7,7	9,6	11	12,9b	15,8	16,4	14,1	12,6	11,2	9	7,1	6,5
Ρουμανία	6,4	5,8	6,9	7b	7,2	6,8	7,1	6,8	6,8	5,9	4,9	4,2	3,9
Σλοβενία	4,9	4,4	5,9	7,3	8,2	8,9	10,1	9,7	9	8	6,6	5,1	4,5
Σλοβακία	11,1	9,5	12	14,4	13,6b	14	14,2	13,2	11,5	9,7	8,1	6,5	5,8
Φινλανδία	6,9	6,4	8,2	8,4	7,8	7,7	8,2	8,7	9,4	8,8	8,6	7,4	6,7
Σουηδία	6,2	6,2	8,4	8,6	7,8	8	8,1	8	7,4	7	6,7	6,4b	6,8

Σημείωση: b = κενό στις χρονοσειρές, e = κατ' εκτίμηση.

Πηγή: ESDE, 2020.

Το ποσοστό ανεργίας των νέων ηλικίας 15-24 ετών από 22,7% το 2007 αυξήθηκε σε 58,3% το 2013, ενώ το 2019 ανέρχεται σε 35,2%, υπερδιπλάσια τιμή του μέσου όρου της ΕΕ και η υψηλότερη μεταξύ των κρατών-μελών. Αυτό οδήγησε σε φυγή στο εξωτερικό 467.00 νέων ατόμων ηλικίας 25-44, μεταξύ 2008-2017, εκ των οποίων το 88% ήταν πτυχιούχοι ανώτατης εκπαίδευσης, το 60% ήταν κάτοχοι μεταπτυχιακού τίτλου σπουδών και το 11% ήταν κάτοχοι διδακτορικού διπλώματος. Η φυγή αυτή έχει σοβαρές αρνητικές επιπτώσεις στην οικονομική ανάπτυξη, καθώς αποστέρησε από το εργατικό δυναμικό της χώρας τους πλέον ταλαντούχους και ικανούς νέους. Επιπλέον αυτού, θα πρέπει να συνυπολογιστεί η επένδυση που έγινε για τις σπουδές τους, τις αποδόσεις της οποίας δεν τις κεφαλαιοποίησε η χώρα.

Πίνακας 7.3. Ανεργία νέων (ηλικίας 15-24 ετών)

	2007	2008	2009	2010	2011	2012	2013	2014	2015	2016	2017	2018	2019
ΕΕ-27 (2020)	16	16	20,4	21,5	21,8	23,7	24,4	23,4	21,7	20	17,9	16	15
Ευρωζώνη 19	15,3	15,8	20,4	21,2	21,2	23,5	24,2	23,6	22,2	20,8	18,6	16,8	15,6
Βέλγιο	18,8	18	21,9	22,4	18,7	19,8	23,7	23,2	22,1	20,1	19,3b	15,8	14,2
Βουλγαρία	15,1	12,7	16,2	21,9b	25b	28,1	28,4	23,8	21,6	17,2	12,9	12,7	8,9
Τσεχία	10,7	9,9	16,6	18,3	18,1	19,5	19	15,9	12,6	10,5	7,9	6,7	5,6
Δανία	7,5	9,5b	13,5	15,6	16,4	15,8	14,8	14,2	12,2	12,2b	12,4b	10,5	10,1
Γερμανία	11,9	10,6	11,2	9,8b	8,5b	8	7,8	7,7	7,2	7,1	6,8	6,2	5,8
Εσθονία	10,1	12	27,4	32,9	22,4	20,9	18,7	15	13,1	13,4	12,1	11,8	11,1
Ιρλανδία	9,2b	13,5	24,5	28,1	29,6	30,8	26,7	23,4	20,2	16,8	14,4	13,8	12,5
Ελλάδα	22,7	21,9	25,7b	33	44,7	55,3	58,3	52,4	49,8	47,3	43,6	39,9	35,2
Ισπανία	18,1	24,5	37,7	41,5	46,2	52,9	55,5	53,2	48,3	44,4	38,6	34,3	32,5
Γαλλία	19,4e	19e	23,6e	23,3e	22,7e	24,4e	24,9e	24,2	24,7	24,5	22,1	20,8	19,6
Κροατία	25,2	23,7	25,2	32,4	36,7	42,1	50	45,5	42,3	31,3	27,4	23,7	16,6
Ιταλία	20,4	21,2	25,3	27,9	29,2	35,3	40	42,7	40,3	37,8	34,7	32,2	29,2
Κύπρος	10,2	9	13,8b	16,6	22,4	27,7	38,9	36	32,8	29,1	24,7	20,2	16,6
Λετονία	10,6	13,6	33,3	36,2	31	28,5	23,2	19,6	16,3	17,3	17	12,2	12,4
Λιθουανία	8,4u	13,3u	29,6	35,7	32,6	26,7	21,9	19,3	16,3	14,5	13,3	11,1	11,9
Λουξεμβούργο	15,2b	17,9	17,2b	14,2	16,8	18,8	15,5	22,6	17,3b	18,9	15,4	14,2	17
Ουγγαρία	18	19,5	26,4	26,4	26	28,2	26,6	20,4	17,3	12,9	10,7	10,2	11,4
Μάλτα	13,5	11,7	14,5	13,2	13,3	13,8	12,7	11,7	11,6	10,7	10,6	9,1	9,2
Ολλανδία	9,4	8,6	10,2	11,1	10	11,7	13,2	12,7	11,3	10,8	8,9	7,2	6,7
Αυστρία	9,4b	8,5	10,7	9,5	8,9	9,4	9,7	10,3	10,6	11,2	9,8	9,4	8,5
Πολωνία	21,7	17,3	20,6	23,7b	25,8	26,5	27,3	23,9	20,8	17,7	14,8	11,7	9,9
Πορτογαλία	16,7	16,7	20,3	22,8	30,3b	37,9	38,1	34,8	32	28	23,9	20,3	18,3
Ρουμανία	20,1	18,6	20,8	22,1b	23,9	22,6	23,7	24	21,7	20,6	18,3	16,2	16,8
Σλοβενία	1,1	10,4	13,6	14,7	15,7	20,6	21,6	20,2	16,3	15,2	11,2	8,8	8,1
Σλοβακία	20,3	19	27,3	33,6	33,4b	34	33,7	29,7	26,5	22,2	18,9	14,9	16,1
Φινλανδία	16,5	16,5	21,5	21,4	20,1	19	19,9	20,5	22,4	20,1	20,1	17	17,2
Σουηδία	19,3	20,2	25	24,8	22,8	23,6	23,5	22,9	20,4	18,9	17,9	17,4b	20,1

Σημείωση: b = κενό στις χρονοσειρές, e = κατ' εκτίμηση, u = χαμηλή αξιοπιστία.

Πηγή: ESDE, 2020.

Νέοι ηλικίας 15-24 ετών εκτός εκπαίδευσης, εργασίας και κατάρτισης (NEETs)

Οι νέοι ηλικίας 15-24 ετών εκτός εκπαίδευσης, εργασίας και κατάρτισης (NEETs – Not in Education, Employment or Training) αποτελούν μία σημαντική ετερογενή υποκατηγορία των άνεργων νέων. Οι επιπτώσεις του φαινομένου είναι βραχυχρόνιες και μακροχρόνιες, τόσο για τα άτομα όσο και για την οικονομία.

Σύμφωνα με το Eurofound (2012), η ομάδα NEETs αποτελείται από τις παρακάτω υποομάδες νέων:

- Βραχυχρόνια άνεργοι.
- Μακροχρόνια άνεργοι.
- Νέοι που δεν μπορούν να εργασθούν λόγω ασθένειας ή αναπηρίας.
- Νέοι που δεν μπορούν να εργασθούν λόγω οικογενειακών υποχρεώσεων.

- Επαναισερχόμενοι στην αγορά εργασίας, που ήδη είναι στη διαδικασία να βρουν απασχόληση ή σύντομα να εισέλθουν στο σύστημα εκπαίδευσης και κατάρτισης.
- Νέοι που δεν μπορούν να ενταχθούν σε κάποια κατηγορία.

Το 2019 το ποσοστό των NEETs για την Ελλάδα στις ηλικίες 15-24 ετών είναι 12,5%, κατατάσσοντας την Ελλάδα στις χώρες με το υψηλότερο ποσοστό NEETs, πολύ πιο υψηλό από το μέσο ποσοστό της ΕΕ. Στις ηλικίες 20-24 ετών το ποσοστό των NEETs είναι 22,5% σε σύγκριση με το 17,5% του 2009 (ΟΟΣΑ, 2020).

Πίνακας 7.4. Νέοι ηλικίας 15-24 ετών εκτός εκπαίδευσης, εργασίας και κατάρτισης (NEETs)

	2007	2008	2009	2010	2011	2012	2013	2014	2015	2016	2017	2018	2019
ΕΕ-27 (2020)	10,9	10,7	12,3	12,6	12,7	13,1	13	12,5	12,1	11,6	10,9	10,4	10
Ευρωζώνη 19	10,9	11	12,6	12,8	12,7	13,1	12,9	12,5	12,1	11,6	11,1	10,5	10,1
Βέλγιο	11,2	10,1	11,1	10,9	11,8	12,3	12,7	12	12,2	9,9	9,3b	9,2	9,3
Βουλγαρία	19,1	17,4	19,5	21b	21,8b	21,5	21,6	20,2	19,3	18,2	15,3	15	13,7
Τσεκία	6,9	6,7	8,5	8,8	8,3b	8,9	9,1	8,1	7,5	7	6,3	5,6	5,7
Δανία	4,3	5,2b	6,5	6,9	7,2	7,3	6,6	6,4	7	6,7b	7,5b	7,7	7,7
Γερμανία	9,3	8,4	8,8	8,3b	7,5b	7,1	6,3	6,4	6,2	6,7	6,3	5,9	5,7
Εσθονία	9,4	9,1	14,5	14	11,6	12,2	11,3	11,7	10,8	9,1	9,4	9,8	6,9
Ιρλανδία	10,1b	12,5	18,3	19,4	19,1	19,2	16,4	15,2	14,2	12,6	10,9	10,1	10,1
Ελλάδα	11,3	11,4	12,4b	14,8	17,4	20,2	20,4	19,1	17,2	15,8	15,3	14,1	12,5
Ισπανία	12	14,3	18,1	17,8	18,2	18,6	18,6	17,1	15,6	14,6	13,3	12,4	12,1
Γαλλία								11,2	11,9	11,8	11,4	11	10,6
Κροατία	12,9	11,6	13,4	15,7	16,2	16,6	19,6	19,3	18,1	16,9	15,4	13,6	11,8
Ιταλία	16,1	16,6	17,5	19	19,6	20,9	22,1	22	21,3	19,8	20	19,2	18
Κύπρος	9	9,7	9,9b	11,7	14,6	16	18,7	17	15,3	16	16,1	13,2	13,7
Λετονία	11,9	11,8	17,5	17,8	16	14,9	13	12	10,5	11,2	10,3	7,8	7,9
Λιθουανία	7,1	8,8	12,1	13,2	11,8	11,2	11,1	9,9	9,2	9,4	9,1	8	8,6
Λουξεμβούργο	5,7b	6,2	5,8b	5,1	4,7	5,9	5	6,3	6,2b	5,4	5,9	5,3	5,6
Ουγγαρία	11,5	11,5	13,6	12,6	13,2	14,8	15,5	13,6	11,6	11	11	10,7	11
Μάλτα	11,5	8,3	9,9	9,5	10,2	10,8	9,9	10,3	10,5	8,8	8,6	7,3	8
Ολλανδία	4,3	3,9	5	4,8	4,3	4,9	5,6	5,5	4,7	4,6	4	4,2	4,3
Αυστρία	7,4b	7,4	8,2	7,4	7,3	6,8	7,3	7,7	7,5	7,7	6,5	6,8	7,1
Πολωνία	10,6	9	10,1	10,8b	11,5	11,8	12,2	12	11	10,5	9,5	8,7	8,1
Πορτογαλία	11,2	10,2	11,2	11,4	12,6b	13,9	14,1	12,3	11,3	10,6	9,3	8,4	8
Ρουμανία	13,3	11,6	13,9	16,6b	17,5	16,8	17	17	18,1	17,4	15,2	14,5	14,7
Σλοβενία	6,7	6,5	7,5	7,1	7,1	9,3	9,2	9,4	9,5	8	6,5	6,6	7
Σλοβακία	12,5	11,1	12,5	14,1	13,8b	13,8	13,7	12,8	13,7	12,3	12,1	10,2	10,3
Φινλανδία	7,1	7,9	9,8	9	8,4	8,6	9,3	10,2	10,6	9,9	9,4	8,5	8,2
Σουηδία	7,5	7,8	9,6	7,7	7,5	7,8	7,4	7,2	6,7	6,5	6,1	6b	5,5

Σημείωση: b = κενό στις χρονοσειρές.

Πηγή: Eurostat, 2019.

Διάγραμμα 7.4. Νέοι ηλικίας 15-24 ετών εκτός εκπαίδευσης, εργασίας και κατάρτισης [NEETs] (ESDE)

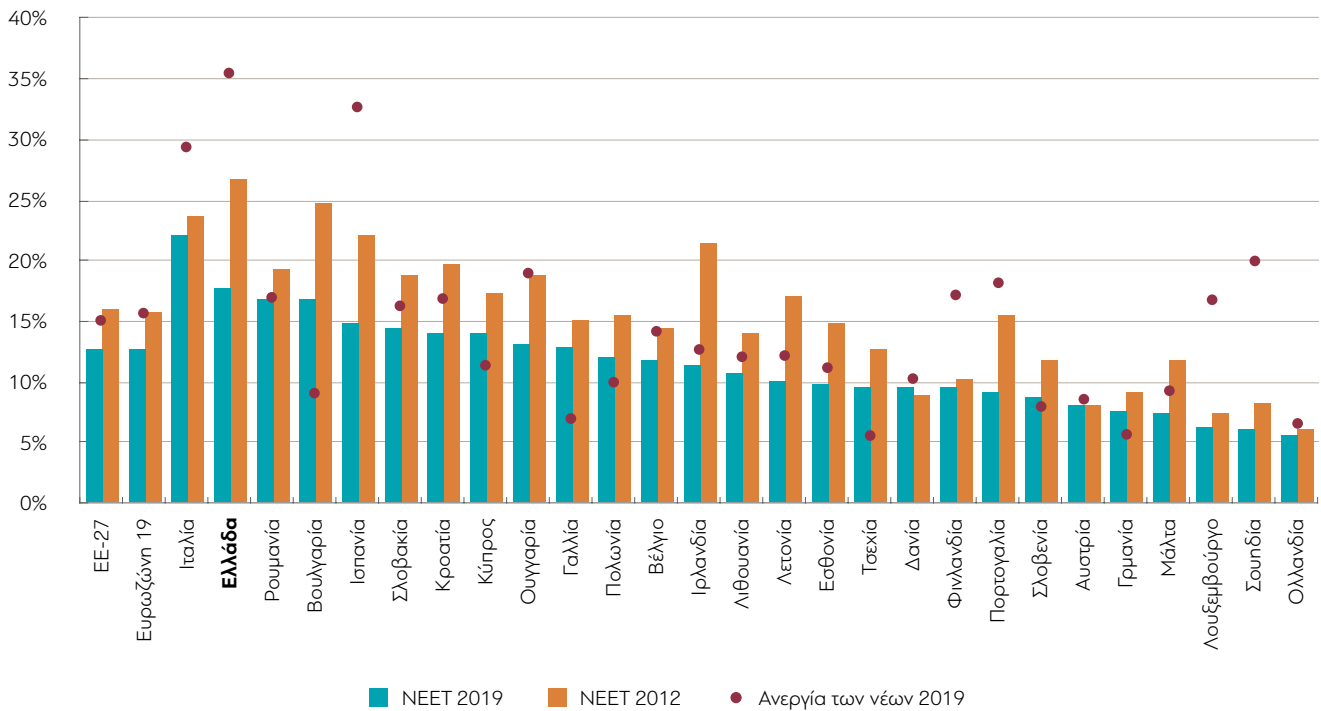

Πηγή: Eurostat, 2019.

Από μελέτη της σύνθεσης των NEETs σε ευρωπαϊκό επίπεδο το 2014, προέκυψε ότι το 25,5% είναι βραχυχρόνια άνεργοι και αντίστοιχα το 23,1% είναι μακροχρόνια άνεργοι. Στην Ελλάδα ισχύει ακριβώς το αντίθετο, με τους βραχυχρόνια ανέργους να έχουν χαμηλότερο ποσοστό (28%) από τους μακροχρόνια ανέργους (48,5%).

Σε ευρωπαϊκό επίπεδο το 2013 από τους NEETs, 43% έχει τελειώσει την κατώτερη δευτεροβάθμια εκπαίδευση, 48% έχει ανώτερη δευτεροβάθμια εκπαίδευση και μόνο το 8% έχει τελειώσει ανώτατη εκπαίδευση. Αντιθέτως στην Ελλάδα το 40% των NEETs έχουν ανώτατη εκπαίδευση, κάτι που οδηγεί τους νέους να μεταναστεύουν από τη χώρα ή να συνεχίζουν σπουδές σε μεταπτυχιακό επίπεδο. Έχει δε αυξηθεί κάθετα η προσφορά υποτροφιών από τους αρμόδιους φορείς για διδακτορικές και μεταδιδακτορικές σπουδές, όπου ευλόγως υποθέτουμε ότι είναι συγκεκριμένη ανεργία, διότι διεθνώς έχει αποδειχθεί ότι η κατοχή διδακτορικού τίτλου και τίτλου μεταδιδακτορικής έρευνας δεν διευκολύνει την πρόσβαση στην αγορά εργασίας, εκτός της ακαδημαϊκής και της ερευνητικής καριέρας ή πολύ εξειδικευμένων θέσεων.

Η ποσοτικοποίηση των επιπτώσεων του φαινομένου NEETs είναι μια αρκετά δύσκολη διαδικασία, καθώς πρέπει να υπολογισθούν αρκετοί παράγοντες,

όπως οικονομικοί, προσωπικοί, θέματα υγείας, κοινωνικού αποκλεισμού και οικογενειακοί. Σε μία μελέτη του Eurofound (2008), υπολογίστηκε ότι η μη συμμετοχή των NEETs στην αγορά εργασίας οδηγεί σε μείωση του ΑΕΠ κατά 2,36% στη Βουλγαρία, 1,74% στην Ελλάδα και 0,6% στη Ρουμανία. Αυτά τα ποσοστά στην πραγματικότητα είναι αρκετά υψηλότερα, διότι δεν έχουν υπολογισθεί κοινωνικές παράμετροι όπως η υγεία, η μη εκπλήρωση οικονομικών υποχρεώσεων κ.ά.

Τα ανωτέρω μας οδηγούν στην αναγκαιότητα υιοθέτησης εξειδικευμένων πολιτικών για τους NEETs λόγω της πολυπλοκότητας των παραμέτρων τους, της ετερογένειας στη σύνθεσή τους, του νεαρού της ηλικίας τους και τις σοβαρότατες επιπτώσεις στο εθνικό εισόδημα που έχει η μη συμμετοχή τους στην αγορά εργασίας.

7.2 Εκπαιδευτικοί δείκτες

Στο Διάγραμμα 7.5 παρουσιάζεται μια πανοραμική άποψη του εκπαιδευτικού συστήματος της χώρας.

Διάγραμμα 7.5. Εκπαιδευτικό σύστημα της Ελλάδας

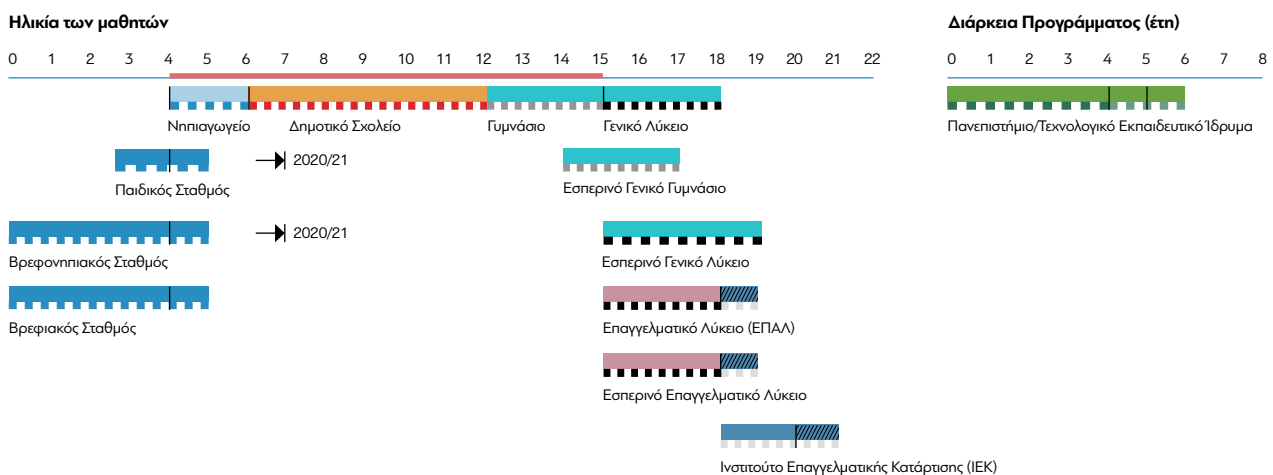

(1) Το πρόγραμμα καταργείται σταδιακά μεταξύ 4 και 5 ετών από το 2020/21.

- Προσχολική αγωγή και εκπαίδευση (για την οποία το Υπουργείο Παιδείας και Θρησκευμάτων δεν είναι αρμόδιο)
 - Προσχολική αγωγή και εκπαίδευση (για την οποία το Υπουργείο Παιδείας και Θρησκευμάτων είναι αρμόδιο)
 - Πρωτοβάθμια εκπαίδευση
 - Γενική δευτεροβάθμια εκπαίδευση
 - Δευτεροβάθμια επαγγελματική εκπαίδευση
 - Μετα-δευτεροβάθμια μη τριτοβάθμια εκπαίδευση
 - Τριτοβάθμια εκπαίδευση (πλήρους φοίτησης)
- Πλήρους φοίτησης υποχρεωτική εκπαίδευση
 - Μερικής φοίτησης υποχρεωτική εκπαίδευση
 - Επιπλέον έτος
 - >> Σπουδές στο εξωτερικό
 - ////// Συνδυασμός σχολείου και μαθημάτων στον χώρο εργασίας
 - Σταδιακή κατάργηση προγράμματος κατά τη διάρκεια του έτους
 - /n/ Υποχρεωτική επαγγελματική εμπειρία + διάρκεια

Αντιστοιχία με τα επίπεδα: ■ ISCED 0 ■ ISCED 1 ■ ISCED 2 ■ ISCED 3 ■ ISCED 4 ■ ISCED 5 ■ ISCED 6 ■ ISCED 7

Σημείωση: Ο νόμος 4521/2018 καθιέρωσε το διετές υποχρεωτικό νηπιαγωγείο (προσχολικό). Η εφαρμογή του μέτρου εκτείνεται σε τριετή περίοδο από το 2018 έως το 2021. Το σχολικό έτος 2020/21 (τρίτο και τελευταίο έτος εφαρμογής του) προβλέπει την υποχρεωτική παρακολούθηση όλων των προσχολικών σταθμών σε όλους τους Δήμους της χώρας. Εντωμεταξύ, για έναν χρόνο, οι βρεφονηπιακοί σταθμοί και οι παιδικοί σταθμοί θα συνεχίσουν να φιλοξενούν παιδιά ηλικίας έως 5 ετών.

Πηγή: EURYDICE, Ellada – overview.

Γενικά

Η εκπαίδευση και η κατάρτιση είναι συνταγματικά κατοχυρωμένα και παρέχεται δωρεάν στα δημόσια εκπαιδευτήρια.

Το ελληνικό εκπαιδευτικό σύστημα είναι ένα απολύτως συγκεντρωτικό σύστημα και τελεί υπό την κεντρική ευθύνη και εποπτεία του Υπουργείου Παιδείας και Θρησκευμάτων. Η προσχολική εκπαίδευση αρχίζει στην ηλικία των 4 ετών και η εκπαίδευση είναι υποχρεωτική έως την ηλικία των 15 ετών, στο τέλος του Γυμνασίου. Η πρωτοβάθμια εκπαίδευση διαρκεί έξι χρόνια (Δημοτικό), η κατώτερη δευτεροβάθμια εκπαίδευση (Γυμνάσιο) διαρκεί τρία χρόνια και η ανώτερη δευτεροβάθμια εκπαίδευση –η γενική και η επαγγελματική– διαρκεί τρία χρόνια. Η επιλογή κατεύθυνσης των μαθητών γίνεται στην ηλικία των 15 ετών, όταν οι μαθητές επιλέγουν μεταξύ επαγγελματικών ή γενικών σπουδών.

Οι προπτυχιακές σπουδές διαρκούν τέσσερα έως έξι χρόνια, τα μεταπτυχιακά προγράμματα ένα με δύο χρόνια και τα διδακτορικά τουλάχιστον 3 ημερολογιακά έτη. Στον πανεπιστημιακό τομέα ανήκουν τα πανεπιστήμια, τα πολυτεχνεία και η Σχολή Καλών Τεχνών. Στο πλαίσιο της διαδικασίας που ξεκίνησε το 2018, αναβαθμίστηκαν τα Τεχνολογικά Εκπαιδευτικά Ιδρύματα (ΤΕΙ) σε πανεπιστήμια, αλλά έχουν δημιουργηθεί αμφιβολίες για την ετοιμότητα των πρώην ΤΕΙ να παρέχουν πανεπιστημιακού επιπέδου προγράμματα, ως προς τις εγκαταστάσεις και το προσωπικό, δεδομένης της ταχύτητας του μετασχηματισμού. Συνταγματικά δεν επιτρέπεται η λειτουργία ιδιωτικών πανεπιστημίων.

Το σχολικό έτος 2020-2021 στο ελληνικό εκπαιδευτικό σύστημα λειτουργούν 14.000 προσχολικά έως και δευτεροβάθμια δημόσια σχολεία, συμπεριλαμβανομένων και αυτών του εξωτερικού, με 1.348.384 μαθητές και 180.227 εκπαιδευτικούς. Ο αριθμός των ιδιωτικών σχολείων πρωτοβάθμιας και δευτεροβάθμιας εκπαίδευσης ανέρχεται σε 1.259, με 70.950 μαθητές και 8.147 εκπαιδευτικούς. Σε ευρωπαϊκό επίπεδο σημαντικό πρόβλημα είναι η ηλικία των εκπαιδευτικών, με το ποσοστό αυτών πάνω από 50 ετών να είναι υψηλό. Στην πρωτοβάθμια εκπαίδευση υψηλά ποσοστά καταγράφουν η Βουλγαρία (48,1%), η Λιθουανία (45,8%) και η Ελλάδα (43,1%). Στη δευτεροβάθμια εκπαίδευση τα υψηλότερα ποσοστά παρατηρούνται στην Ιταλία (60%), στην Εσθονία (52,6%) και στην Ελλάδα (52,6%). Η ηλικία του διδακτικού προσωπικού προκαλεί ανησυχία, τόσο για το εύρος των σύγχρονων γνώσεων και παιδαγωγικών μεθόδων που διαθέτουν, όσο και τον μεγάλο αριθμό συνταξιοδότησης που θα οδηγήσουν σε πιθανές ελλείψεις στο διδακτικό προσωπικό. Ο ΟΟΣΑ εκτιμά ότι η Ελλάδα, η Ιταλία, η Βουλγαρία, η Λιθουανία, η Εσθονία και η Λετονία θα πρέπει να ανανεώσουν περίπου το ήμισυ του διδακτικού προσωπικού στη δευτεροβάθμια εκπαίδευση την επόμενη δεκαετία.

Στην τριτοβάθμια εκπαίδευση, το ακαδημαϊκό έτος 2018-2019, λειτουργούν 25 πανεπιστήμια και ένα ΑΤΕΙ (ΑΣΠΑΙΤΕ), με 766.874 φοιτητές και 17.288 μέλη ΔΕΠ. Σύμφωνα με τις προβλέψεις της Eurostat, τα παιδιά σχολικής ηλικίας 3-18 ετών την επόμενη δεκαετία θα μειωθούν κατά 12% και σχεδόν κατά 20% έως το 2040. Επίσης, την επόμενη εικοσαετία οι νέοι 15-19 ετών, που εισέρχονται στη δευτεροβάθμια και ανώτατη εκπαίδευση, προβλέπεται ότι θα μειωθούν κατά 23%. Οι προβλέψεις αυτές θέτουν θέμα για τον σχεδιασμό και την ανακατανομή πόρων της εκπαίδευσης και της κατάρτισης και την ποιοτική αναβάθμιση του εκπαιδευτικού συστήματος.

Στην τελευταία αξιολόγηση του Διεθνούς Προγράμματος PISA (**P**rogramme for **I**nternational **S**tudent **A**ssessment) για την Αξιολόγηση των Μαθητών, το 2018, η μέση απόδοση των Ελλήνων 15χρονων μαθητών είναι από τις χαμηλότερες μεταξύ των χωρών του ΟΟΣΑ, ακολουθούμενη από τη Χιλή, το Μεξικό, την Κολομβία και την Ισπανία. Το 19,9% των Ελλήνων 15χρονων ήταν χαμηλών επιτευγμάτων και στα τρία μαθήματα (βαθμολογία κάτω από το Επίπεδο 2) και μόνο το 6,2% σημείωσε υψηλές επιδόσεις σε ένα τουλάχιστον αντικείμενο, σε σύγκριση με το 15,7% του μέσου όρου των χωρών του ΟΟΣΑ. Τα χαμηλά επιτεύγματα στα μαθηματικά (451 με μέσο όρο 489) σημαίνουν ότι οι Έλληνες μαθητές δεν μπορούν να υπολογίσουν την κατά προσέγγιση τιμή ενός αντικειμένου σε διαφορετικό νόμισμα ή να συγκρίνουν τη συνολική απόσταση μεταξύ δύο εναλλακτικών διαδρομών.

Πίνακας 7.5. Μέση επίδοση στο πρόγραμμα PISA

	Μ.Ο. βαθμολογίας PISA 2018			Μαθητές με υψηλές επιδόσεις και μαθητές με χαμηλές επιδόσεις	
	Κατανόηση κειμένου	Μαθηματικά	Φυσικές επιστήμες	Ποσοστό μαθητών με υψηλές επιδόσεις σε ένα τουλάχιστον αντικείμενο (επίπεδα 5 και 6)	Ποσοστό μαθητών με χαμηλές επιδόσεις και στα τρία αντικείμενα (κάτω από το επίπεδο 2)
	Μ.Ο.	Μ.Ο.	Μ.Ο.	%	%
Μ.Ο. των χωρών του ΟΟΣΑ	487	489	489	15,7	13,4
Εσθονία	523	523	530	22,5	4,2
Καναδάς	520	512	518	24,1	6,4
Φινλανδία	520	507	522	21	7
Ιρλάνδία	518	500	496	15,4	7,5
Κορέα	514	526	519	26,6	7,5
Πολωνία	512	516	511	21,2	6,7
Σουηδία	506	502	499	19,4	10,5
Νέα Ζηλανδία	506	494	508	20,2	10,9
ΗΠΑ	505	478	502	17,1	12,6
Ηνωμένο Βασίλειο	504	502	505	19,4	9
Ιαπωνία	504	527	529	23,3	6,4
Αυστραλία	503	491	503	18,9	11,2
Δανία	501	509	493	15,8	8,1
Νορβηγία	499	501	490	17,8	11,3
Γερμανία	498	500	503	19,1	12,8
Σλοβενία	495	509	507	17,3	8
Βέλγιο	493	508	499	19,4	12,5
Γαλλία	493	495	493	15,9	12,5
Πορτογαλία	492	492	492	15,2	12,6
Τσεχία	490	499	497	16,6	10,5
Ολλανδία	485	519	503	21,8	10,8
Αυστρία	484	499	490	15,7	13,5
Ελβετία	484	515	495	19,8	10,7
Λετονία	479	496	487	11,3	9,2
Ιταλία	476	487	468	12,1	13,8
Ουγγαρία	476	481	481	11,3	15,5
Λιθουανία	476	481	482	11,1	13,9
Ισλανδία	474	495	475	13,5	13,7
Ισραήλ	470	463	462	15,2	22,1
Λουξεμβούργο	470	483	477	14,4	17,4
Τουρκία	466	454	468	6,6	17,1
Σλοβακία	458	486	464	12,8	16,9
Ελλάδα	457	451	452	6,2	19,9
Χιλή	452	417	444	3,5	23,5
Μεξικό	420	409	419	1,1	35
Κολομβία	412	391	413	1,5	39,9
Ισπανία	-*	481	483	-	-

Σημείωση: *Τα αποτελέσματα ανάγνωσης για την Ισπανία δεν ανακοινώθηκαν λόγω αντιληπτών προβλημάτων.

Πηγή: ΟΟΣΑ, 2020.

Η κακή επίδοση στο πρόγραμμα PISA συνδέεται άμεσα με το ποσοστό των NEETs σε κάθε χώρα. Όπως εμφανίζεται από τον κατωτέρω πίνακα, το υψηλό ποσοστό NEETs της Ελλάδας συνδέεται άμεσα με τις χαμηλές επιδόσεις των δεκαπεντάχρονων στο πρόγραμμα PISA. Σύμφωνα με μελέτη

του ΟΟΣΑ, αν όλες οι βιομηχανοποιημένες χώρες επιτύγχαναν τους 25 δείκτες που θέτει το PISA, οι οικονομίες τους θα ήταν πλουσιότερες κατά 100 τρισεκατομμύρια ευρώ κατά τη διάρκεια ζωής των μαθητών. Συνεπώς, είναι απαραίτητη η αύξηση της χρηματοδότησης της εκπαίδευσης και της κατάρτισης, ώστε να βελτιωθεί το εκπαιδευτικό επίπεδο των ατόμων, με στόχο την καλύτερη διανομή των εισοδημάτων και τη γενικότερη ευημερία.

Διάγραμμα 7.6. Επιδόσεις στο Πρόγραμμα PISA και ποσοστά NEETS

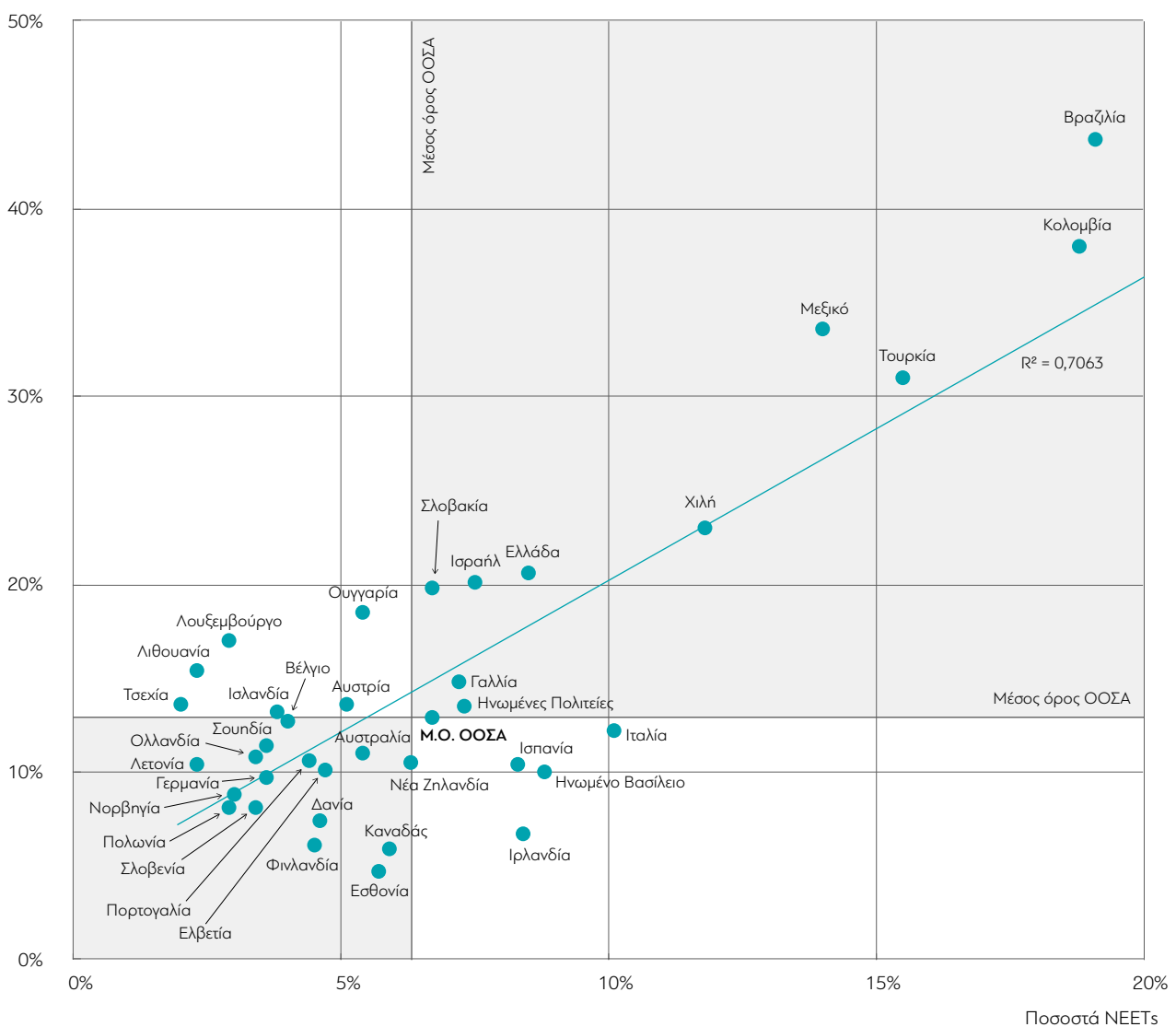

Πηγή: ΟΟΣΑ, 2020.

Οι καθηγητές στην Ελλάδα είναι δημόσιοι υπάλληλοι. Παρά το πάγωμα των μισθών και των προσλήψεων την τελευταία δεκαετία, ο αριθμός των υποψήφιων εκπαιδευτικών ξεπερνά κατά πολύ τη ζήτηση. Το 2018, υπεβλήθησαν πάνω από 120.000 αιτήσεις για 20.000 θέσεις αναπληρωτών καθηγητών. Αυτό

έχει οδηγήσει σε φυγή στο εξωτερικό ενός μεγάλου αριθμού εκπαιδευτικών, κυρίως δευτεροβάθμιας εκπαίδευσης, οι οποίοι υπέβαλαν αίτηση αναγνώρισης επαγγελματικών προσόντων σε άλλη χώρα της ΕΕ για να ασκήσουν εκεί, σε μόνιμη βάση, το επάγγελμα. Ο αριθμός αυτών αυξήθηκε σε 14.869 από μόλις 594 κατά τα προηγούμενα 10 χρόνια.

Σε όλη την ΕΕ, υπάρχουν κατά μέσο όρο 21 μαθητές ανά τάξη στην πρωτοβάθμια εκπαίδευση και 23 μαθητές στη δευτεροβάθμια εκπαίδευση. Η Ελλάδα με 17,4 μαθητές ανά τάξη στην πρωτοβάθμια εκπαίδευση, είναι τέταρτη στα κράτη-μέλη με τον μικρότερο αριθμό μαθητών ανά τάξη μετά το Λουξεμβούργο (15,9), τη Λετονία (16,5) και τη Λιθουανία (17,3).

Το γενικό ποσοστό μαθητικής διαρροής του σχολείου είναι πολύ χαμηλό, ανερχόμενο σε 4,7% σε σύγκριση με τον μέσο όρο της ΕΕ (10,6%). Η ειδικότερη ανάλυση ανά επίπεδο εκπαίδευσης αναδεικνύει τις παθογένειες του εκπαιδευτικού συστήματος και την απαξίωση της ΕΕΚ. Για τη γενιά 2015-2018 το ποσοστό εγκατάλειψης του Δημοτικού ήταν 1,5%, του Γυμνασίου ήταν 4,7%, του Γενικού Λυκείου 1,6% και του Επαγγελματικού Λυκείου 11%, σε σύγκριση με ποσοστό 8,9% της γενιάς 2014-17.

Διάγραμμα 7.7. Μαθητική διαρροή στην ελληνική πρωτοβάθμια και δευτεροβάθμια εκπαίδευση

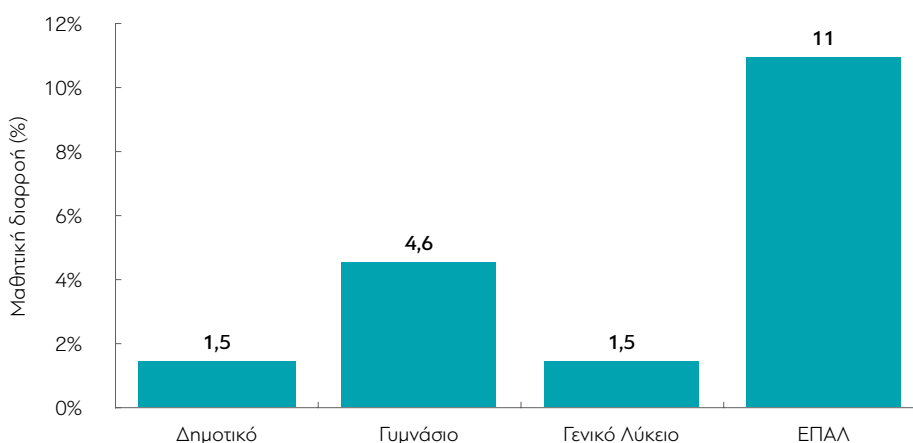

Πηγή: ΙΕΠ, 2019.

Αντίστοιχα, η μαθητική διαρροή στις ΕΠΑΣ Μαθητείας του ΟΑΕΔ είναι σε περισσότερο ανησυχητικό επίπεδο, καταγράφοντας διαχρονικά ποσοστά πάνω του 30%, με τους μαθητές της γενιάς 2017-19 να καταγράφουν ποσοστό 19%.

Διάγραμμα 7.8. Μαθητική διαρροή ΕΠΑΣ μαθητείας ΟΑΕΔ

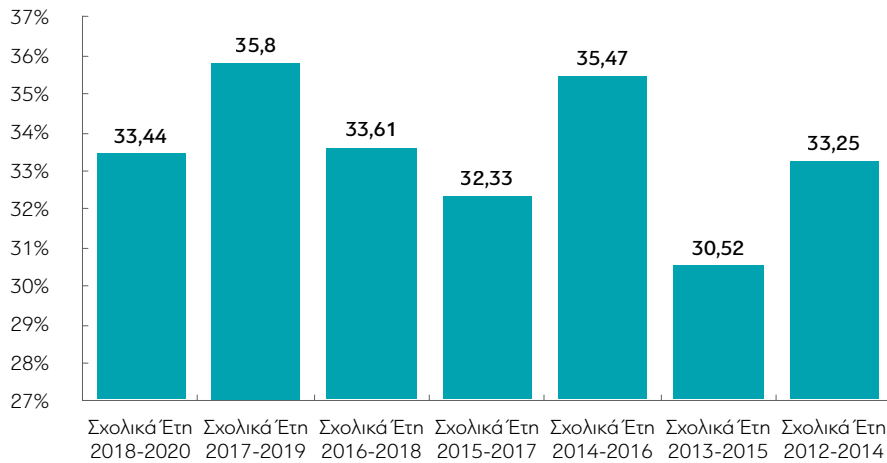

Πηγή: ΟΑΕΔ, 2020.

Το σχολικό έτος 2018-2019 καταβλήθηκαν σημαντικές προσπάθειες για την παροχή σχολικής εκπαίδευσης σε 12.867 παιδιά πρόσφυγες. Ωστόσο η ένταξη των παιδιών προσφύγων στην εκπαίδευση παραμένει μια δύσκολη υπόθεση, θεωρώντας ότι περίπου 28.000 παιδιά πρόσφυγες και μετανάστες διαμένουν σε όλη την Ελλάδα. Το πρόβλημα που πρέπει να αντιμετωπιστεί είναι ότι η Ελλάδα πλέον από αμιγής χώρα διέλευσης έχει καταστεί χώρα εγκατάστασης, όπως φαίνεται από την αύξηση του ποσοστού των ατόμων που έχουν γεννηθεί εκτός ΕΕ στον πληθυσμό της (8,4%). Στο πλαίσιο αυτό τίθενται προκλήσεις στον τομέα της εκπαίδευσης, της απασχόλησης και της κοινωνικής πολιτικής.

Ανώτερη δευτεροβάθμια εκπαίδευση

Η ανώτερη δευτεροβάθμια ΕΕΚ αποτελείται από τα Επαγγελματικά Λύκεια (ΕΠΑΛ), τις Επαγγελματικές Σχολές (ΕΠΑΣ) Μαθητείας του ΟΑΕΔ και τις Επαγγελματικές Σχολές (ΕΠΑΣ) του Υπουργείου Αγροτικής Ανάπτυξης και Τροφίμων. Το μαθητικό δυναμικό της δευτεροβάθμιας ΕΕΚ για το σχολικό έτος 2020-2021 ανέρχεται σε 116.704 μαθητές.

Τα Λύκεια διαχωρίζονται σε εννέα τύπους (Πίνακας 7.6) και για το σχολικό έτος 2020-21 το σύνολο των μαθητών ήταν 312.490. Τα Λύκεια γενικής κατεύθυνσης (ΓΕΛ) αριθμούν 202.782 μαθητές, ενώ τα ΕΠΑΛ αριθμούν 109.708 μαθητές.

Πίνακας 7.6. Μαθητικό δυναμικό ανά τύπο Λυκείου

α/α	Τύπος σχολείου	Σύνολο	Αγόρια	Κορίτσια
1	Ημερήσιο Γενικό Λύκειο	195.176	91.645	103.531
2	Λύκειο Διαπολιτισμικής Εκπαίδευσης	855	470	385
3	Εσπερινό Γενικό Λύκειο	3.316	1.823	1.493
4	Πρότυπο Λύκειο	3.680	1.837	1.843
5	Λύκειο Ειδικής Αγωγής	91	49	42
6	Μουσικό Γενικό Λύκειο	247	106	141
7	Πειραματικό Λύκειο	600	293	307
8	Εκκλησιαστικό Λύκειο	237	156	81
9	Επαγγελματικό Λύκειο	108.244	68.083	40.161
	Σύνολο	312.446	164.462	147.984

Πηγή: Υπουργείο Παιδείας και Θρησκευμάτων, επεξεργασία από την ομάδα.

Διάγραμμα 7.9. Μαθητικό δυναμικό ανά τύπο Λυκείου

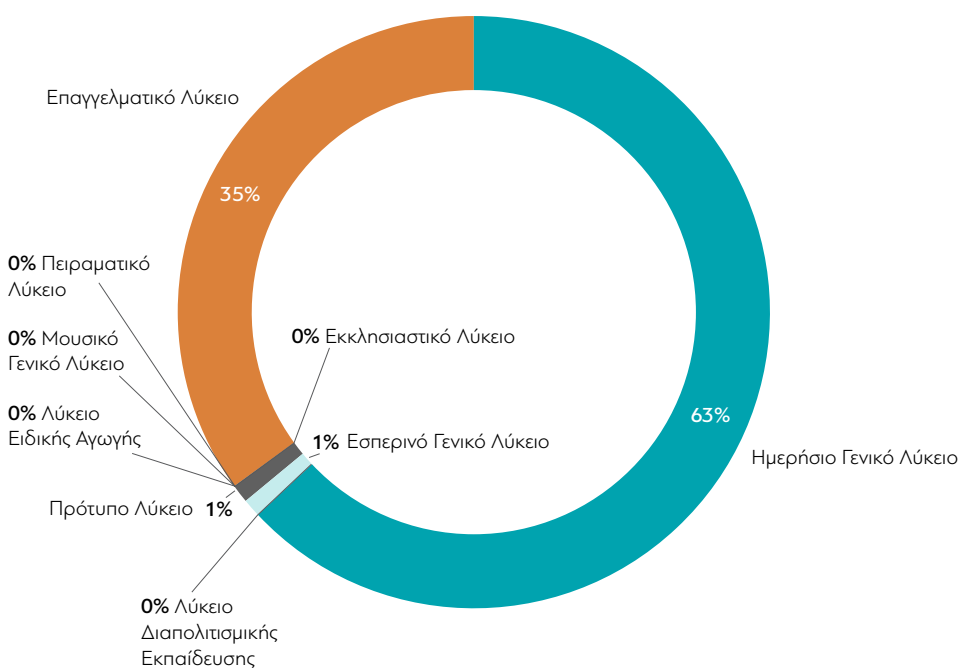

Πηγή: Υπουργείο Παιδείας και Θρησκευμάτων, επεξεργασία από την ομάδα.

Η συμμετοχή των κοριτσιών στα ΓΕΛ ανέρχεται σε ποσοστό 53%, ενώ τα κορίτσια υποεκπροσωπούνται στα ΕΠΑΛ με ποσοστό μόλις 37%.

Διάγραμμα 7.10. Αγόρια/κορίτσια ανά τύπο Λυκείου

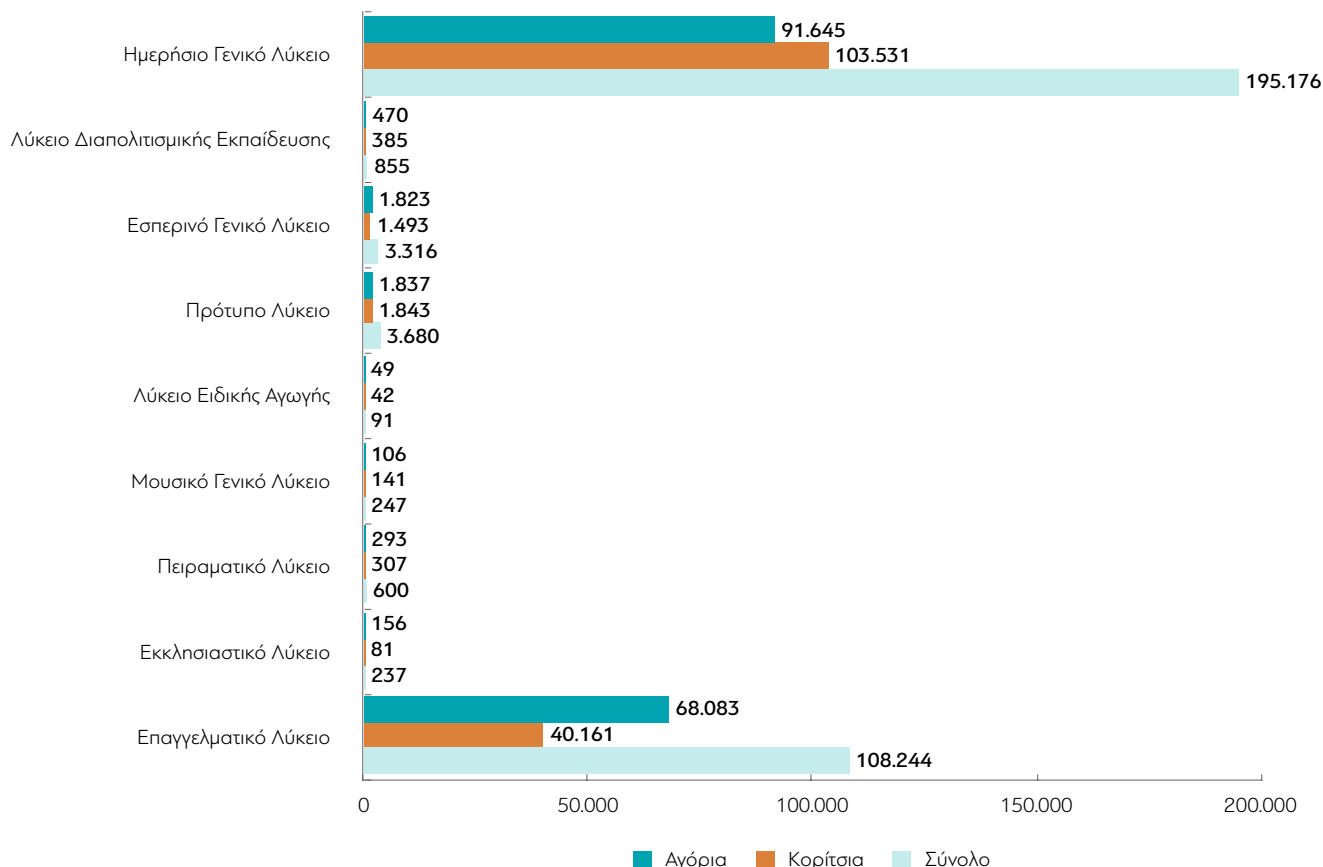

Πηγή: Υπουργείο Παιδείας και Θρησκευμάτων, επεξεργασία από την ομάδα.

Το μαθητικό δυναμικό των ΕΠΑΛ αντιπροσωπεύει το 34,4% του συνόλου του μαθητικού δυναμικού της ανώτερης δευτεροβάθμιας εκπαίδευσης του Υπουργείου Παιδείας και Θρησκευμάτων (ΥΠΑΙΘ), σε σύγκριση με τον αριθμό των σχολείων, όπου τα ΕΠΑΛ αντιπροσωπεύουν το 27,4% των μονάδων ανώτερης δευτεροβάθμιας εκπαίδευσης και 38,3% του συνόλου των εκπαιδευτικών. Η αναλογία μαθητή/καθηγητή είναι 7,8 στα ΕΠΑΛ, ενώ αυτή η αναλογία στα ΓΕΛ είναι 9.

Πίνακας 7.7. Στατιστικά στοιχεία ΓΕΛ και ΕΠΑΛ (Σχολικό έτος 2020-2021)

ΤΥΠΟΣ ΣΧΟΛΕΙΟΥ	ΣΧΟΛ. ΜΟΝΑΔΕΣ	ΜΑΘΗΤΕΣ	ΕΚΠΑΙΔΕΥΤΙΚΟΙ
Γενικά Λύκεια	1.079	204.227	22.147
Επαγγελματικά Λύκεια	408	108.244	14.822
Σύνολο	1.487	312.471	36.969

Πηγή: Υπουργείο Παιδείας και Θρησκευμάτων, επεξεργασία από την ομάδα.

Τα προγράμματα ανώτερης δευτεροβάθμιας ΕΕΚ ποικίλλουν σημαντικά από χώρα σε χώρα. Σε αυτό το πλαίσιο, ο συνδυασμός της ενδοσχολικής

ΕΕΚ και της μάθησης στο εργασιακό περιβάλλον, μέσω συνδυασμένων σχολικών και εργασιακών προγραμμάτων προσφέρει πολλά πλεονεκτήματα. Ωστόσο στην Ελλάδα, η πλειονότητα των μαθητών (93%) της ανώτερης δευτεροβάθμιας επαγγελματικής εκπαίδευσης φοιτούν σε ενδοσχολική ΕΕΚ (ΕΠΑΛ), αλλά μόνο ένα μικρό ποσοστό παρακολουθεί το σύστημα μαθητείας στον ΟΑΕΔ (7%). Συνεπώς, το 93% των μαθητών ΕΕΚ έχουν δικαίωμα πρόσβασης στην τριτοβάθμια εκπαίδευση, μέσω των ειδικών πανελλαδικών εξετάσεων για τα ΕΠΑΛ, σε σύγκριση με το 70% του μέσου όρου των χωρών του ΟΟΣΑ.

Στην ΕΕ ο αριθμός των νεοεγγραφέντων στην ΕΕΚ ως ποσοστό όλων των νεοεισερχομένων στην ανώτερη δευτεροβάθμια εκπαίδευση αυξήθηκε από 57% σε 60% το 2017.

Η σύγκριση των δεδομένων μεταξύ των νεοεγγραφέντων, των εγγεγραμμένων μαθητών και των αποφοίτων στην ΕΕΚ παρέχει εικόνα για την πορεία σπουδών των μαθητών. Μελετώντας τους δείκτες απόφοιτοι/εγγραφέντες και απόφοιτοι/νεοεγγραφέντες (Πίνακας 7.8) ανιχνεύονται προβλήματα του τομέα, όπως μαθητές που εγκαταλείπουν ή ακολουθούν άλλες διαδρομές. Η Ελλάδα υπολείπεται του μέσου όρου της ΕΕ και στους δύο δείκτες, κυρίως όμως στον δεύτερο, απόφοιτοι/νεοεγγραφέντες, με 69% έναντι 89%, το οποίο μπορεί να αποδοθεί στο υψηλό ποσοστό της σχολικής διαρροής (11%), της διαδρομής προς την τριτοβάθμια εκπαίδευση καθώς και της μη ολοκλήρωσης των σπουδών έγκαιρα.

Πίνακας 7.8. Νέες εγγραφές, εγγραφές και απόφοιτοι ΕΕΚ (2017)

	Εισακτέοι	Εγγεγραμμένοι	Αποφοιτήσαντες	Απόφοιτοι /Αρ. εγγεγραμμένων	Απόφοιτοι /Αρ. εισακτέων
ΕΕ-28	3.503.342	10.234.874	3.124.770	31%	89%
Βέλγιο	:	439.501	71.364	16%	
Βουλγαρία	30.753	132.932	16.138	12%	52%
Τσεχία	62.839	281.177	57.725	21%	92%
Δανία	28.530	114.940	30.931	27%	108%
Γερμανία	450.535	1.136.356	319.068	28%	71%
Εσθονία	8.106	17.982	2.627	15%	32%
Ιρλανδία	:	19.280	25.012	130%	
Ελλάδα	41.721	99.132	28.626	29%	69%
Ισπανία	216.731	599.747	165.332	28%	76%
Γαλλία	314.538	1.078.016	586.594	54%	186%
Κροατία	29.787	114.910	31.402	27%	105%
Ιταλία	323.218	1.566.407	322.002	21%	100%
Κύπρος	1.661	4.818	1.238	26%	75%
Λετονία	8.923	23.591	3.916	17%	44%
Λιθουανία	7.331	20.133	4.692	23%	64%
Λουξεμβούργο	3.993	16.067	3.511	22%	88%
Ουγγαρία	29.865	97.724	20.718	21%	69%
Μάλτα	3.325	4.916	2.122	43%	64%
Ολλανδία	117.579	570.592	146.661	26%	125%
Αυστρία	66.646	238.161	72.399	30%	109%
Πολωνία	177.793	684.955	166.681	24%	94%
Πορτογαλία	40.015	162.613	34.989	22%	87%
Ρουμανία	105.847	413.229	98.997	24%	94%
Σλοβενία	21.378	66.513	14.003	21%	66%
Σλοβακία	34.643	130.768	30.822	24%	89%
Φινλανδία	52.534	261.660	69.395	27%	132%
Σουηδία	37.877	186.467	28.220	15%	75%
Ηνωμένο Βασίλειο	1.287.174	1.752.287	769.585	44%	60%

Πηγή: Ευρωπαϊκή Επιτροπή, Έκθεση παρακολούθησης της εκπαίδευσης και της κατάρτισης, 2019.

Συνολικά, στην ΕΕ το 2016, το 67,1% όσων κατέχουν επαγγελματικά προσόντα μεσαίου επιπέδου και το 66,2% εκείνων που κατέχουν προσόντα τριτοβάθμιας εκπαίδευσης δήλωσαν ότι απέκτησαν κάποια πρακτική εργασιακή εμπειρία κατά τη διάρκεια της κατάρτισής τους, με αντιστοιχία στα προγράμματα σπουδών τους στο 56,7% των αποφοίτων ΕΕΚ και 40,0% των αποφοίτων τριτοβάθμιας εκπαίδευσης. Στην Ελλάδα το ποσοστό αυτό για το σχολικό έτος 2020-21 είναι μόλις 7%, όσοι οι μαθητές των ΕΠΑΣ Μαθητείας.

Οι τομείς ΕΕΚ που επιλέγονται για να ακολουθήσουν οι μαθητές διαφέρουν μεταξύ των χωρών (Διάγραμμα 7.11). Στην Ελλάδα η πλειονότητα των μαθητών ακολουθεί τον τομέα μηχανολογίας και βιομηχανίας 33%, σε σύγκριση με το 70,7% της Βουλγαρίας. Το 24,5% ακολουθεί τους τομείς υπηρεσιών, το 13% παρακολουθεί τον τομέα υγείας και κοινωνικών υπηρεσιών και το 7% τον τομέα διοίκησης. Σημειώνεται ότι ο τομέας διοίκησης στη Γερμανία και στην Ιταλία παρακολουθείται από το μεγαλύτερο ποσοστό των μαθητών ΕΕΚ.

Διάγραμμα 7.11. Κατανομή μαθητών ΕΕΚ σε τομείς σπουδών

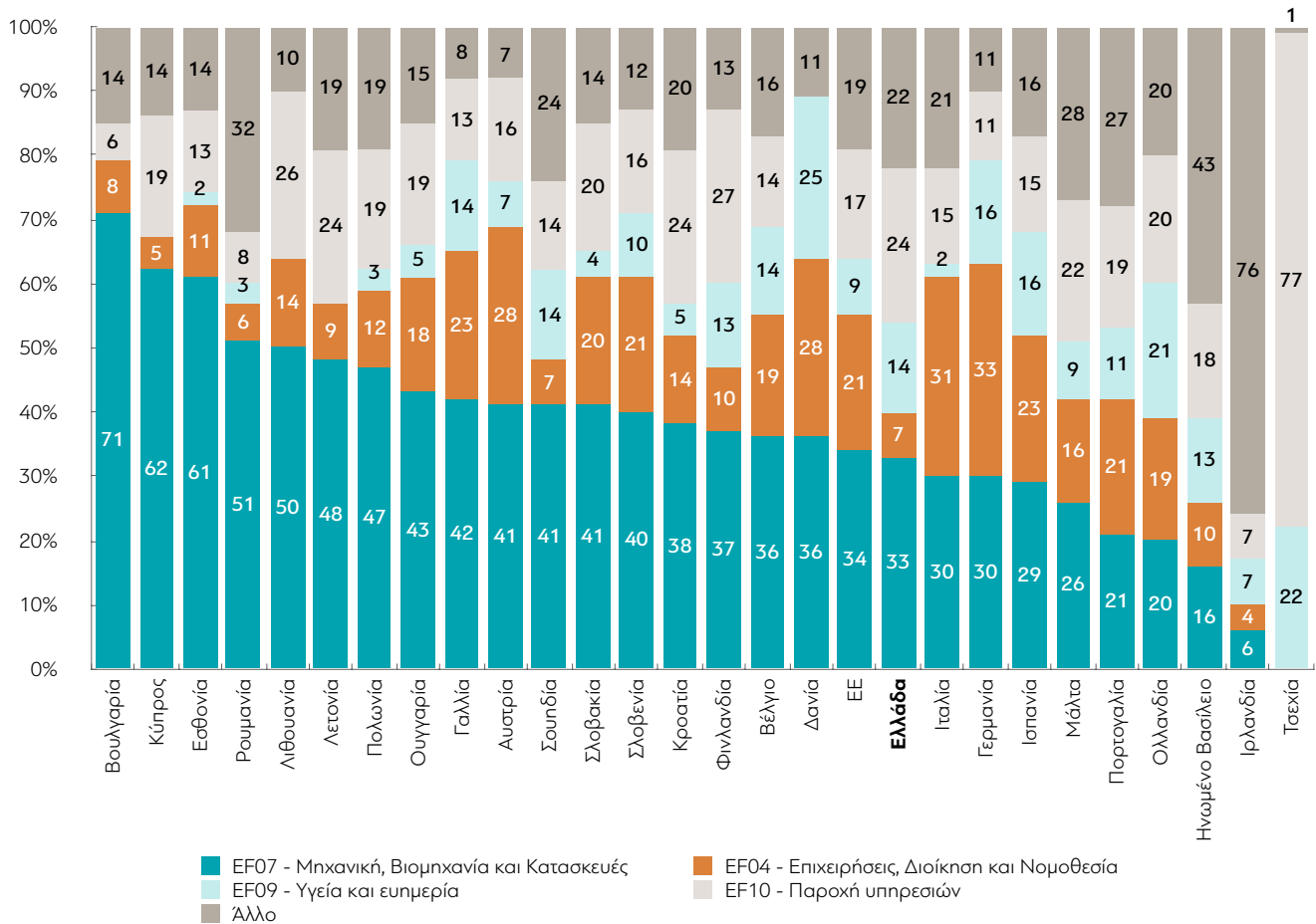

Πηγή: Eurostat, 2016.

Χρηματοδότηση

Η ετήσια δαπάνη ανά μαθητή, για το έτος 2018, της ανώτερης δευτεροβάθμιας επαγγελματικής εκπαίδευσης (ΕΠΑΛ), είναι 8.756 USD, 2.921 USD υψηλότερη από την ανώτερη δευτεροβάθμια γενική εκπαίδευση (ΓΕΛ), που ανέρχεται σε 5.834 USD, σύμφωνα με τον ΟΟΣΑ.

Οι δαπάνες για την εκπαίδευση ανέρχονται σε ποσοστό 3,9% του ΑΕΠ το 2018, το οποίο είναι το δεύτερο χαμηλότερο της Ευρωζώνης και υπολείπεται του μέσου όρου των κρατών-μελών της ΕΕ που ανέρχεται σε 4,6% (Πίνακας 7.9). Αυτό αποτελεί σημαντικό πρόβλημα και τροχοπέδη στην ανάπτυξη και στην αναδιάρθρωση του συστήματος ΕΕΚ, που είναι προαπαιτούμενο για την οικονομική και κοινωνική ανάκαμψη της χώρας. Μείωση παρουσιάζει επίσης το ποσοστό των εκπαιδευτικών δαπανών σε σχέση με τις συνολικές δημόσιες δαπάνες, όπου το ποσοστό από 8,7% το 2014 διαμορφώθηκε σε 8,2% το 2017, χαμηλότερο από τον μέσο όρο της ΕΕ (10,2%) και αντικατοπτρίζει τη χαμηλή προτεραιοποίηση της εκπαίδευσης, ως επιλογή πολιτικής

παρέμβασης. Το 2017 το 82,5% της κρατικής επιχορήγησης δαπανήθηκε για αποδοχές των εργαζομένων, περισσότερο από οποιοδήποτε άλλο κράτος-μέλος της ΕΕ (μέσος όρος ΕΕ: 62%), με τη Σουηδία να δαπανά μόλις το 45%. Κατά μέσο όρο, οι χώρες της ΕΕ δαπανούν το 32% των δημόσιων εκπαιδευτικών δαπανών τους για την προσχολική και την πρωτοβάθμια εκπαίδευση, 41% στη δευτεροβάθμια, μεταδευτεροβάθμια και μη τριτοβάθμια εκπαίδευση και 15% στην τριτοβάθμια εκπαίδευση. Στην Ελλάδα τα αντίστοιχα ποσοστά είναι (2016) 32%, 30% και 19%. Διαπιστώνεται μια χαμηλή χρηματοδότηση της δευτεροβάθμιας εκπαίδευσης, όπου συγκεντρώνεται ο κύριος όγκος της αρχικής ΕΕΚ, η οποία είναι και αρκετά κάτω του μέσου όρου της ΕΕ.

Το 2019, το Συμβούλιο της ΕΕ απηύθυνε ειδική σύσταση προς την Ελλάδα, καλώντας την να επενδύσει στην εκπαίδευση και στις δεξιότητες (Συμβούλιο της ΕΕ, 2019).

Η ιδιωτική δαπάνη για την εκπαίδευση αντισταθμίζει τις ελλείπουσες δημόσιες δαπάνες, όπου για τη δευτεροβάθμια εκπαίδευση το 2016 αντιστοιχεί στο 29% της δημόσιας δαπάνης, σύμφωνα με μελέτη του IOBE.

Πίνακας 7.9. ΕΕ: Συνολικές δαπάνες της Γενικής Κυβέρνησης για την εκπαίδευση ως ποσοστό (%) του ΑΕΠ (2014-2018)

	2014	2015	2016	2017	2018
ΕΕ-27	4,9	4,8	4,7	4,6	4,6
Ευρωζώνη					
Αυστρία	4,9	4,9	4,9	4,8	4,8
Βέλγιο	6,3	6,3	6,2	6,2	6,2
Γαλλία	5,5	5,4	5,4	5,4	5,1
Γερμανία	4,3	4,2	4,1	4,1	4,2
Ελλάδα	4,3	4,1	3,9	3,8	3,9
Εσθονία	5,5	5,9	5,7	5,7	6,2
Ιρλανδία	4,3	3,3	3,3	3,2	3,2
Ισπανία	4,1	4,1	4,1	4	4
Ιταλία	4	4	3,9	3,9	4
Κύπρος	5,6	5,6	5,5	5,3	5,2
Λετονία	5,9	5,9	5,5	5,8	5,8
Λιθουανία	5	5,1	4,8	4,5	4,6
Λουξεμβούργο	4,7	4,6	4,5	4,5	4,6
Μάλτα	5,5	5,3	5,2	4,9	5,2
Ολλανδία	5,3	5,2	5,2	5,1	5,1
Πορτογαλία	5,3	5,1	4,8	4,6	4,5
Σλοβακία	4	4,2	3,9	3,9	4
Σλοβενία	6	5,6	5,6	5,4	5,4
Φινλανδία	6,3	6,2	6	5,7	5,5
Εκτός Ευρωζώνης					
Βουλγαρία	4,1	3,9	3,4	3,5	3,5
Δανία	7,1	7	6,8	6,5	6,4
Κροατία	3,8	6,6	6,6	5,3	5,3
Ουγγαρία	5,2	5,2	5	5,1	5,1
Πολωνία	5,3	5,3	5	4,9	5
Ρουμανία	3	3,1	3,3	2,8	3,2
Σουηδία	6,5	6,4	6,6	6,7	6,9
Τσεχία	5,1	4,9	4,5	4,1	4,6

Πηγή: Eurostat, 2020.

Ευρωπαϊκή στρατηγική «ΕΥΡΩΠΗ 2020»

Όσον αφορά στις επιδόσεις της χώρας στην ευρωπαϊκή στρατηγική «ΕΥΡΩΠΗ 2020», στις θετικές συγκαταλέγονται το χαμηλό ποσοστό για τα άτομα που εγκαταλείπουν πρόωρα την εκπαίδευση και την κατάρτιση (4,7%), σε σχέση με το κριτήριο αναφοράς της ευρωπαϊκής στρατηγικής (10%), καθώς και το ποσοστό αποφοίτων ανώτατης εκπαίδευσης (44,3%), ποσοστό ανώτερο από το κριτήριο αναφοράς (40%).

Στις αρνητικές επιδόσεις καταγράφεται το ποσοστό ατόμων ηλικίας 15 ετών με χαμηλές επιδόσεις στο Πρόγραμμα PISA (2015), όπου η Ελλάδα υπολείπεται σημαντικά του μέσου όρου της ΕΕ, καθώς και το ποσοστό ατόμων στην προσχολική εκπαίδευση και φροντίδα, το οποίο ανέρχεται σε 81,4%,

πολύ χαμηλότερο του αντίστοιχου της ΕΕ (95,4%), καταλαμβάνοντας μία από τις τελευταίες θέσεις μεταξύ των κρατών-μελών. Συνεχίζοντας, αρνητική επίδοση έχει η συμμετοχή ενηλίκων στη διά βίου μάθηση με ποσοστό 4,5%, το οποίο υπολείπεται του κριτηρίου αναφοράς (15%). Το χαμηλό ποσοστό στο κριτήριο αυτό έχει καταλυτική σημασία για την επαγγελματική σταδιοδρομία, αρνητική συμβολή στη μείωση της ανεργίας, στην επανένταξη στην αγορά εργασίας και επανειδίκευση των μακροχρόνια ανέργων και αποδεικνύει την ανεπαρκή ενδοεπιχειρησιακή επιμόρφωση.

Ψηφιακή υποδομή στα σχολεία

Η ψηφιακή υποδομή στα Γυμνάσια είναι κάτω του 10%, δεύτερος χαμηλότερος δείκτης σε ευρωπαϊκό επίπεδο, όταν ο ευρωπαϊκός μέσος όρος είναι 50% (Διάγραμμα 7.12). Η ψηφιακή υποστήριξη του σχολείου προσφέρει: (i) πρόσβαση σε σύγχρονο και εξειδικευμένο υλικό, (ii) χρήση ηλεκτρονικών μέσων και εργαλείων για συνεργασία, (iii) υποστήριξη της ενεργητικής μάθησης και της μάθησης μέσω σχεδίων (project), και (iv) υποστήριξη του παιδαγωγικού έργου του εκπαιδευτικού. Η αναγκαιότητα αυτή αναδείχθηκε πρόσφατα στην πρώτη φάση της πανδημίας της COVID-19.

Διάγραμμα 7.12. Ψηφιακά εξοπλισμένα και συνδεδεμένα σχολεία κατώτερης δευτεροβάθμιας εκπαίδευσης, ως ποσοστό επί των μαθητών

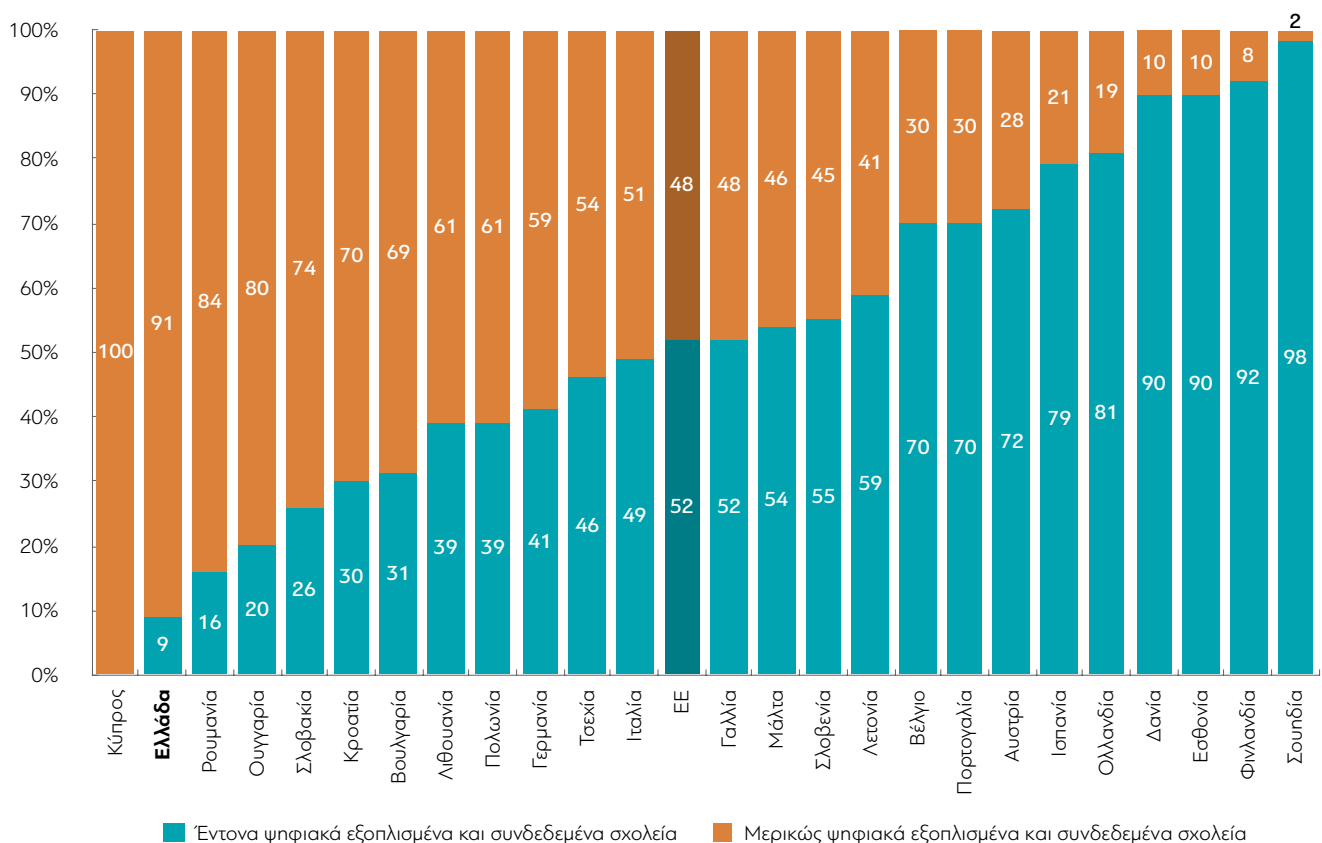

Πηγή: Ευρωπαϊκή Επιτροπή, 2019.

7.3 Ελκυστικότητα και κοινωνική αποδοχή της ΕΕΚ

Σε έρευνα αγοράς του Cedefop (VET opinion survey, 2017) για την εικόνα της ανώτερης δευτεροβάθμιας ΕΕΚ, καταγράφεται η αντίφαση μεταξύ της σχεδόν θετικής προσέγγισης του πληθυσμού της Ελλάδας στην ΕΕΚ και της μειωμένης συμμετοχής σε αυτήν.

Η εικόνα της ανώτερης δευτεροβάθμιας ΕΕΚ στη χώρα είναι θετική σε ποσοστό 69% και αρνητική σε ποσοστό 29%, πλησίον του μέσου όρου της ΕΕ. Υπολείπεται σαφώς στη θετική άποψη για την ανώτερη δευτεροβάθμια εκπαίδευση από χώρες που έχουν σύγχρονα και αποτελεσματικά συστήματα ΕΕΚ, όπως η Γερμανία, η Αυστρία, το Ηνωμένο Βασίλειο και η Φινλανδία. Οφείλουμε όμως να σημειώσουμε, ότι η παρούσα θετική καταγραφή δεν ανταποκρίνεται και στο ποσοστό των μαθητών που φοιτούν στα ΕΠΑΛ/ΕΠΑΣ, καθώς αυτό ανέρχεται σε 34,4%. Η απόκλιση μεταξύ του ποσοστού με θετική γνώμη και του ποσοστού που ακολουθεί σπουδές ΕΕΚ δύναται να αποδοθεί στο ότι η κοινωνία δεν έχει πειστεί για το ποιοτικό επίπεδο σπουδών, τις επαγγελματικές διεξόδους που παρέχει και τις οικονομικές απολαβές που διασφαλίζει.

Ένα ποσοστό 84%, από τα υψηλότερα ποσοστά σε ευρωπαϊκό επίπεδο, έχει την άποψη ότι η ΕΕΚ είναι εκπαιδευτική διαδρομή για τους μαθητές που έχουν χαμηλές επιδόσεις. Χαμηλότερα ποσοστά έχουν η Βουλγαρία (45%), η Σλοβακία (61%), η Ισπανία (68%) και το Ηνωμένο Βασίλειο (69%).

Κατά ποσοστό 85%, δεύτερο υψηλότερο σε ευρωπαϊκό επίπεδο, θεωρούν ότι η απόκτηση απολυτήριου από τη δευτεροβάθμια ΕΕΚ είναι ευκολότερη απ' ό,τι από το ΓΕΛ, σε σύγκριση με ποσοστό 64% της Αυστρίας, 54% της Γερμανίας και 35% του Βελγίου. Ούτε και αυτή η παραδοχή έχει συμβάλει στην αύξηση των ποσοστών των μαθητών που επιλέγουν ΕΠΑΛ/ΕΠΑΣ.

Για τη μη επιλογή ως εκπαιδευτικής διαδρομής της ΕΕΚ συνηγορεί και η καταγραφή ότι ένας στους δύο των ερωτηθέντων, ένα από τα χαμηλότερα ποσοστά σε ευρωπαϊκό επίπεδο, απαντά ότι το απολυτήριο ΕΕΚ δεν οδηγεί σε σύντομο χρονικό διάστημα σε απασχόληση.

Σχεδόν ένας στους δύο ερωτώμενους (53%) στην Ελλάδα απαντά ότι οι κάτοχοι απολυτηρίου ανώτερης δευτεροβάθμιας ΕΕΚ έχουν περισσότερες

πιθανότητες να βρουν εργασία σε σχέση με τους κατόχους απολυτηρίου ΓΕΛ. Το αντίστοιχο ποσοστό για τις χώρες με σύγχρονα συστήματα ΕΕΚ είναι 86% για τη Φινλανδία, 80% για τη Σουηδία και 74% για τη Γαλλία.

Το ποσοστό 39% έχει την άποψη ότι οι απόφοιτοι ΕΠΑΛ έχουν περισσότερες πιθανότητες να βρουν εργασία σε σχέση με τους πτυχιούχους ΑΕΙ, ποσοστό πλησίον του μέσου όρου της ΕΕ. Σε χώρες στις οποίες τα συστήματα ΕΕΚ είναι ισχυρά και αξιόπιστα τα ποσοστά είναι πολύ υψηλά, όπως στη Γαλλία (56%), στη Σουηδία (51%) και στη Φινλανδία (49%).

Ένας στους δύο υποστηρίζει ότι η κυβέρνηση θα πρέπει να χρηματοδοτήσει κατά προτεραιότητα την ΕΕΚ, σε σύγκριση με την έως τώρα προτεραιοποίηση της Γενικής Εκπαίδευσης. Αυτό συνδέεται άμεσα με τη θετική εικόνα που έχουν για την ΕΕΚ σε ποσοστό 69%. Η τοποθέτηση αυτή θα πρέπει να ευαισθητοποιήσει τα αρμόδια υπουργεία, ώστε να κατευθύνουν πόρους προς την ΕΕΚ για τον εκσυγχρονισμό και την αναβάθμισή της. Εντύπωση προκαλούν τα υψηλά ποσοστά της Σλοβακίας (76%), της Σλοβενίας (75%), της Ουγγαρίας (71%) και της Πολωνίας (70%) που υποστηρίζουν την αύξηση της χρηματοδότησης στην ΕΕΚ, αλλά πρόκειται για χώρες που παραδοσιακά έχουν μεγάλη συμμετοχή στα προγράμματα κατάρτισης.

Τη συμβολή της ΕΕΚ στην καταπολέμηση της ανεργίας την υποστηρίζει το 66% των ερωτηθέντων, το χαμηλότερο σε ευρωπαϊκό επίπεδο, σε σύγκριση με το 86% της Γερμανίας, το 96% της Σουηδίας και το 94% της Φινλανδίας.

7.4 Συμπεράσματα

Η παρατεταμένη ύφεση έχει πολλαπλώς επηρεάσει την οικονομική μέγθυνση, τα επίπεδα ανεργίας και τα επίπεδα ευημερίας των Ελλήνων.

Η συρρίκνωση κατά 25% του ΑΕΠ και η συνεπαγόμενη μείωση του κατά κεφαλήν εισοδήματος, το κατά 2,5 φορές μεγαλύτερο από το αντίστοιχο ποσοστό της ΕΕ ποσοστό ανεργίας, το γεγονός ότι οι νέοι αντιμετωπίζουν υψηλό κίνδυνο ανεργίας σε συνδυασμό με το υψηλό ποσοστό των ΝΕΕΤs, η χαμηλή παραγωγικότητα, καθώς και οι αρνητικές επιπτώσεις της πανδημίας COVID-19 διαμορφώνουν ένα ασταθές και δύσκολο περιβάλλον για τις περαιτέρω οικονομικές και κοινωνικές εξελίξεις στη χώρα.

Οι κοινωνικοοικονομικές αλλαγές, όπως η γήρανση του πληθυσμού, η φτωχοποίηση της μεσαίας τάξης, η αύξηση της ανισότητας των εισοδημάτων και οι αλλαγές στον τρόπο ζωής οδήγησαν σε πόλωση την αγορά εργασίας, με ιδιομορφίες που δύσκολα ανατάσσονται.

Ειδικές πολιτικές απαιτούνται για την επαγγελματική αναβάθμιση και τη διόρθωση των στρεβλώσεων της αγοράς εργασίας, συμπεριλαμβανομένης αυτής του εκσυγχρονισμού της ΕΕΚ.

Οι εκπαιδευτικοί δείκτες στη χώρα δεν είναι ενθαρρυντικοί για την απαιτούμενη αναβάθμιση της ΕΕΚ. Οι δαπάνες για την εκπαίδευση είναι σε χαμηλό επίπεδο και δεν υποστηρίζουν ένα συγκεντρωτικό, κρατικοδίαιτο εκπαιδευτικό σύστημα.

Ακόμα και οι θετικές επιδόσεις της χώρας, όπως το χαμηλό ποσοστό των ατόμων που εγκαταλείπουν πρόωρα το σχολείο, δεν αντικατοπτρίζουν την πραγματικότητα, καθώς η μαθητική διαρροή από τα ΕΠΑΛ είναι σχεδόν εφταπλάσια (11%) από το ποσοστό εγκατάλειψης των ΓΕΛ (1,6%). Το δε ποσοστό διαρροής 35,5% των ΕΠΑΣ Μαθητείας οφείλει να κινητοποιήσει άμεσα τους αρμοδίους.

Η απασχόληση των πτυχιούχων ΑΕΙ σε θέσεις που απαιτούν χαμηλότερα προσόντα, η άποψη του κοινωνικού συνόλου ότι η επιλογή της διαδρομής ΕΕΚ γίνεται από μαθητές με χαμηλές επιδόσεις στο σχολείο, ότι η ΕΕΚ δεν

εξασφαλίζει σε σύντομο χρονικό διάστημα εργασία στους αποφοίτους και ότι, το κυριότερο, η ΕΕΚ δεν συμβάλλει στη μείωση της ανεργίας έχουν οδηγήσει στα χαμηλά ποσοστά φοίτησης σε αυτήν. Η ανάκαμψη του συστήματος της ΕΕΚ απαιτεί αναπτυξιακή και μεταρρυθμιστική πολιτική με ποιοτικές δομικές παρεμβάσεις. Αυτό υποστηρίζεται και από την κοινή γνώμη, που κατά ένα μεγάλο ποσοστό επιθυμεί τη χρηματοδότηση κατά προτεραιότητα της ΕΕΚ.

Τα τρία Μεσοπρόθεσμα Προγράμματα Δημοσιονομικής Προσαρμογής της χώρας (2010-2018) περιλάμβαναν σημαντικά μέτρα για την αναδιοργάνωση και τον εκσυγχρονισμό του συστήματος εκπαίδευσης και κατάρτισης, με στόχο την αύξηση της ποιότητας και της ανταποκρισιμότητας του συστήματος στις ανάγκες μιας σύγχρονης οικονομίας και κοινωνίας. Στο Πλαίσιο Δράσης για την εκπαίδευση ήταν η αξιολόγηση των σχολικών μονάδων και των εκπαιδευτικών όλων των εκπαιδευτικών βαθμίδων, ο εξορθολογισμός του αριθμού και της λειτουργίας των μονάδων της πρωτοβάθμιας, δευτεροβάθμιας και ανώτατης εκπαίδευσης, η ψηφιακή αναβάθμιση του εκπαιδευτικού συστήματος, η επιμόρφωση των εκπαιδευτικών, η επικαιροποίηση των προγραμμάτων σπουδών και άλλα μέτρα που μετασχημάτιζαν το σύστημα εκπαίδευσης και κατάρτισης σε ένα σύγχρονο εργαλείο προσωπικής, κοινωνικής και οικονομικής ανάπτυξης. Ειδικότερη μνεία πρέπει να γίνει στον άξονα για την ΕΕΚ, όπου για πρώτη φορά θεσμοθετήθηκε στο σχολικό σύστημα η μαθητεία και προβλέφθηκε η συστηματική συνεργασία του Υπουργείου Παιδείας και του Υπουργείου Εργασίας για την ανάπτυξη ενός αποτελεσματικού και αποδοτικού συστήματος ΕΕΚ. Παρότι έως το 2014 είχαν γίνει σημαντικά βήματα για τα ανωτέρω αναφερόμενα προαπαιτούμενα, δυστυχώς αρκετά από αυτά δεν συνεχίστηκαν ως εφαρμογές πολιτικής τα επόμενα χρόνια.

ΑΠΟΤΕΛΕΣΜΑΤΙΚΟΤΗΤΑ ΤΗΣ ΕΠΑΓΓΕΛΜΑΤΙΚΗΣ ΕΚΠΑΙΔΕΥΣΗΣ
ΚΑΙ ΚΑΤΑΡΤΙΣΗΣ ΣΤΗΝ ΕΛΛΑΔΑ

Σεπτέμβριος 2022

Διαχρονική εξέλιξη της επαγγελματικής εκπαίδευσης και κατάρτισης στην Ελλάδα



8

8.1 Επαγγελματική εκπαίδευση, Υπουργείο Παιδείας

Στα μέσα του 19^{ου} αιώνα άρχισε η εκβιομηχάνιση της ελληνικής οικονομίας και ξεκίνησαν οι σκέψεις για διαχωρισμό της εκπαίδευσης σε γενική και τεχνική-επαγγελματική, που περιλάμβανε πρακτική ενδοσχολική εκπαίδευση, ως μια πρώτη απόπειρα σύνδεσης της εκπαίδευσης με την αγορά εργασίας.

Με τον νόμο 4397/1929 «Περί στοιχειώδους εκπαιδύσεως» δημιουργήθηκαν τα πρώτα επαγγελματικά σχολεία, τα οποία χωρίζονταν σε εμπορικά, βιοτεχνικά, γεωργικά και οικοκυρικά και απευθύνονταν σε απόφοιτους δημοτικού σχολείου, που δεν επιθυμούσαν να ακολουθήσουν ανώτερες σπουδές στα σχολεία μέσης εκπαίδευσης.

Το 1958 ιδρύθηκαν οι πρώτες τεχνικές σχολές σε Αθήνα και Θεσσαλονίκη, οι οποίες δεν ήταν ενταγμένες σε κάποια βαθμίδα της εκπαίδευσης. Με το Διάταγμα 3973/59 «Περί ενοποιήσεως και Συντονισμού της Διοικήσεως Επαγγελματικής Εκπαιδύσεως» όλες οι τεχνικές σχολές εντάχθηκαν στο Υπουργείο Παιδείας, διότι η «δημιουργία επιστημόνων των θετικών επιστημών, αλλά και τεχνικών στελεχών όλων των βαθμών και ειδικευόμενων καθίσταται το αναγκαίο μέσο προσαρμογής προς την τεραστία επιστημονική και τεχνολογικήν πρόοδον». Έτσι, δίνεται η δυνατότητα σε όσους «δεν θα δύνανται ή δεν θα επιθυμούν να συνεχίσουν τας περαιτέρω γυμνασιακάς σπουδάς, να μη μένουν άνευ αποδεικτικού τινός τυπικών προσόντων, αλλά να έχουν δια την είσοδον εις επαγγελματικά σχολεία ή εις εργασίας αναλόγων σχολικών προσόντων». Με αυτό το Διάταγμα ιδρύθηκε και η ΣΕΛΕΤΕ.

Οι νόμοι 309/1976 «Περί οργανώσεως και διοικήσεως της Γενικής Εκπαιδύσεως» και 576/1977 «Περί οργανώσεως και διοικήσεως της Μέσης και Ανωτέρας Τεχνικής και Επαγγελματικής Εκπαιδύσεως» έθεσαν τη βάση για μια οργανωμένη επαγγελματική εκπαίδευση.

Η καινοτομία του ν. 576/1977 ήταν η διάκριση της τεχνικής και επαγγελματικής εκπαίδευσης σε Μέση και Ανώτερα. Η Μέση περιλάμβανε τις Τεχνικές και Επαγγελματικές Σχολές (ΤΕΣ) και τα Τεχνικά και Επαγγελματικά Λύκεια (ΤΕΛ). Η ανάπτυξη της Τεχνικής και Επαγγελματικής Εκπαίδευσης γινόταν βάσει 5ετούς προγράμματος που εκπονούσε το Υπουργείο Παιδείας και

εντασσόταν στο Πρόγραμμα Ανάπτυξης της χώρας. Ορίστηκε επίσης, ότι η Δημόσια Τεχνική και Επαγγελματική Εκπαίδευση παρέχεται δωρεάν, καθώς και η δυνατότητα παροχής ασφάλισης έναντι ατυχήματος, αλλά και ασφάλισης υγείας, καθώς και επιδομάτων μετακίνησης από τον τόπο κατοικίας των μαθητών/τεχνιτών. Με τον ίδιο νόμο εντάχθηκε η Μέση Τεχνική και Επαγγελματική Εκπαίδευση στη δευτεροβάθμια εκπαίδευση.

Την ανώτερη επαγγελματική εκπαίδευση παρείχε η Ανώτερη Σχολή Εκπαιδευτικών Τεχνολόγων Μηχανικών (ΑΣΕΤΕΜ) και τα Κέντρα Ανώτερης Τεχνικής και Επαγγελματικής Εκπαίδευσης (ΚΑΤΕΕ), τα οποία εξελίχθηκαν στα Τεχνολογικά Εκπαιδευτικά Ιδρύματα (ΤΕΙ) με τη μεταρρύθμιση του 1983.

Με την εκπαιδευτική μεταρρύθμιση το 1985 ιδρύθηκαν τα Ενιαία Πολυκλαδικά Λύκεια (ΕΠΛ), με σκοπό τη σύνδεση μεταξύ Γενικής και Επαγγελματικής Εκπαίδευσης.

Με τον ν. 2009/1992 καθιερώθηκε Εθνικό Σύστημα Επαγγελματικής Εκπαίδευσης και Κατάρτισης (ΕΣΕΕΚ), με σκοπό:

- α) την οργάνωση, ανάπτυξη και παροχή επαγγελματικής κατάρτισης,
- β) την τυπική πιστοποίηση της επαγγελματικής κατάρτισης,
- γ) την εναρμόνιση της επαγγελματικής κατάρτισης με το εκπαιδευτικό σύστημα,
- δ) την εκτέλεση κάθε είδους εθνικών ή κοινοτικών προγραμμάτων επαγγελματικής εκπαίδευσης και κατάρτισης και
- ε) την εκπλήρωση κάθε άλλου παρεμφερούς σκοπού.

Σκοπός του ΕΣΕΕΚ ήταν η συντονισμένη παρακολούθηση των αναγκών της αγοράς εργασίας, οι οποίες μεταβάλλονται διαρκώς αναλόγως των οικονομικών και κοινωνικών συνθηκών της χώρας σε εθνικό και τοπικό επίπεδο, καθώς και των επιστημονικών και τεχνολογικών εξελίξεων. Το ΕΣΕΕΚ διαμορφώνεται σε συνεργασία με τους κοινωνικούς εταίρους και τους άλλους συναρμόδιους δημόσιους και ιδιωτικούς φορείς κυρίως σε εθνικό και ευρωπαϊκό επίπεδο. Επιπλέον, ιδρύθηκε ο Οργανισμός Επαγγελματικής Εκπαίδευσης και Κατάρτισης (ΟΕΕΚ), νομικό πρόσωπο δημόσιου δικαίου, ο οποίος ήταν πρόδρομος του Εθνικού Οργανισμού Πιστοποίησης Προσόντων και Επαγγελματικού Προσανατολισμού (ΕΟΠΠΕΠ).

Η επόμενη σημαντική μεταρρύθμιση στη δευτεροβάθμια εκπαίδευση πραγματοποιήθηκε με τους νόμους 2525/97 και 2640/98, με κύρια σημεία:

- α) την ίδρυση του Ενιαίου Λυκείου που συμπεριλάμβανε όλους τους τύπους Λυκείων (Κλασικό, Γενικό, Τεχνικό-Επαγγελματικό, Ενιαίο Πολυκλαδικό),
- β) την καθιέρωση του Απολυτηρίου του Ενιαίου Λυκείου για την εισαγωγή στην ανώτατη εκπαίδευση,
- γ) την ίδρυση των Τεχνικών Επαγγελματικών Εκπαιδευτηρίων (ΤΕΕ Α' και Β' κύκλου διάρκειας 2 και 3 ετών αντίστοιχα) που συνδύαζαν τη γενική παιδεία με την εξειδικευμένη τεχνική και επαγγελματική γνώση, με σκοπό την επαγγελματική ένταξη στην αγορά εργασίας» (ν. 2640/98), τα οποία χορηγούσαν πτυχίο επαγγελματικής εκπαίδευσης ειδικότητας επιπέδου 2 και 3.

Το 2006 επιχειρείται μια ακόμα μεταρρύθμιση, μετά τη συνεχιζόμενη μείωση των μαθητών που επέλεγαν την τεχνική-επαγγελματική εκπαίδευση. Τα ΤΕΕ αντικαταστάθηκαν από το Επαγγελματικό Λύκειο (ΕΠΑΛ) και τις Επαγγελματικές Σχολές (ΕΠΑΣ).

Το απολυτήριο του ΕΠΑΛ ήταν ισότιμο με αυτό του Ενιαίου Λυκείου και παρείχε γενική μόρφωση και επαγγελματική εκπαίδευση σε έναν κλάδο οικονομικής δραστηριότητας. Οι απόφοιτοι είτε κατευθύνονται στην αγορά εργασίας, είτε συμμετέχουν σε εξετάσεις για εισαγωγή στην τριτοβάθμια εκπαίδευση.

Οι ΕΠΑΣ είχαν πρακτική άσκηση, ώστε οι απόφοιτοί τους να εντάσσονται άμεσα στην αγορά εργασίας, ως εξειδικευμένοι εργαζόμενοι. Τα προγράμματα διδασκαλίας περιλάμβαναν αποκλειστικά τεχνικά-επαγγελματικά μαθήματα και εργαστηριακές ασκήσεις.

Σημαντικές αλλαγές στη δευτεροβάθμια ΕΕΚ επήλθαν με τον ν. 4186/2013, ο οποίος επέβαλε ένα νέο πλαίσιο λειτουργίας στον χώρο της επαγγελματικής εκπαίδευσης και κατάρτισης. Βασικά χαρακτηριστικά του νόμου ήταν:

- α) Κατάργηση των ΕΠΑΣ του Υπουργείου Παιδείας από το σχολικό έτος 2014.
- β) Κατάργηση των Επαγγελματικών Σχολών (ΕΠΑΣ) Μαθητείας του ΟΑΕΔ και άλλων Υπουργείων. Για τις ΕΠΑΣ Μαθητείας του ΟΑΕΔ παράταση της λειτουργίας τους μέχρι τον Σεπτέμβριο του 2015. Με τροποποιήσεις, η λειτουργία των ΕΠΑΣ Μαθητείας ΟΑΕΔ παρατάθηκε μέχρι το 2022.
- γ) Ίδρυση των Σχολών Επαγγελματικής Κατάρτισης (ΣΕΚ), στον χώρο της μη τυπικής εκπαίδευσης, στο επίπεδο 3, με 3ετή φοίτηση. Με νεότερο νόμο οι ΣΕΚ καταργήθηκαν, το 2016.
- δ) Εισαγωγή της «Τάξης Μαθητείας», ως 4η προαιρετική τάξη, μετά την ολοκλήρωση των 3 ετών φοίτησης στα ΕΠΑΛ. Η «Τάξη Μαθητείας» των ΕΠΑΛ άνηκε στην τυπική Δευτεροβάθμια Εκπαίδευση, αλλά με νεότερη διάταξη εντάχθηκε στη μη τυπική εκπαίδευση και κατάρτιση.
- ε) Εισαγωγή του διυικού συστήματος/μαθητείας του ΟΑΕΔ στην «Τάξη Μαθητείας» των ΕΠΑΛ, καθώς και στα ΣΕΚ και στα ΙΕΚ.
- στ) Εισαγωγή του θεσμού των Πειραματικών Σχολών Επαγγελματικής Κατάρτισης.

Στο Παράρτημα 1 παρατίθενται οι δώδεκα τροποποιήσεις που έγιναν τα επόμενα χρόνια (από το 2014 μέχρι σήμερα) στον ν. 4186/2013 και δίνουν μια αντιπροσωπευτική εικόνα του συνεχώς μεταβαλλόμενου θεσμικού πλαισίου σε θέματα ΕΕΚ, που λειτουργεί ως τροχοπέδη στην προσπάθεια αναβάθμισης της ΕΕΚ στη χώρα μας.

Πρόσφατη προσπάθεια εκσυγχρονισμού της ΕΕΚ είναι η ψήφιση του νόμου 4763/2020, επτά χρόνια μετά την εφαρμογή του ν. 4186/2013. Ο νέος νόμος διατρέχει όλο το φάσμα της τυπικής και μη τυπικής ΕΕΚ, εκτός του βασικού κορμού της ΕΕΚ, τα ΕΠΑΛ, στα οποία φοιτά το 93% των μαθητών της τυπικής ανώτερης δευτεροβάθμιας επαγγελματικής εκπαίδευσης.

8.2 Επαγγελματική εκπαίδευση, Υπουργείο Εργασίας και Κοινωνικών Υποθέσεων

Το σύστημα της μαθητείας εφαρμόστηκε για πρώτη φορά στην Ελλάδα με το Β.Δ. 3/1952 «Περί εκπαιδύσεως μαθητών τεχνιτών», με σκοπό να καλύψει τις ανάγκες της οικονομίας, μετά τον Β' Παγκόσμιο Πόλεμο, για εξειδικευμένο τεχνικό προσωπικό. Ιδρύθηκαν αρχικά 21 Τεχνικές Σχολές Μαθητείας, από το Υπουργείο Εργασίας.

Οι μαθητές-τεχνίτες, κατά την έννοια του νομοθετήματος αυτού, ορίζονταν οι απασχολούμενοι σε επιχειρήσεις, βάσει καθορισμένου προγράμματος με σκοπό την εκμάθηση μιας τέχνης, οι οποίοι λάμβαναν ταυτόχρονα συναφή θεωρητική εκπαίδευση. Κάθε υποψήφιος έπρεπε να υποβάλει αίτηση στην Τοπική Επιτροπή Μαθητείας αναφέροντας και την επιχείρηση στην οποία επιθυμούσε να εργαστεί. Μεταξύ των επιλεγέντων, οι επιχειρήσεις προσλάμβαναν, κατά την κρίση τους, τον αναγκαίο αριθμό μαθητών-τεχνιτών.

Ο χρόνος μαθητείας δεν μπορούσε να είναι μικρότερος των δύο ετών κανονικής συνεχούς απασχόλησης, ούτε μεγαλύτερος των πέντε. Με την ολοκλήρωση της μαθητείας η αρμόδια υπηρεσία του Υπουργείου Εργασίας χορηγούσε στον αποφοιτούντα μαθητή/τεχνίτη δίπλωμα.

Τα προγράμματα μαθητείας αφορούσαν είτε ειδικά την κάθε επιχείρηση, είτε σύνολο επιχειρήσεων της ίδιας κατηγορίας. Για τα προγράμματα αυτά λαμβανόταν υπόψη πάντοτε η γνώμη της κάθε επιχείρησης και υπήρχε μέριμνα για να μην παρακωλύεται με την εφαρμογή τους η ομαλή λειτουργία της.

Η φοίτηση των μαθητών-τεχνιτών στις σχολές, καθ' όλη τη διάρκεια του σχολικού έτους, οριζόταν υποχρεωτικά σε δύο ώρες κάθε εργάσιμη ημέρα. Η επιχείρηση υποχρεούταν να ακυρώσει τη σύμβαση μαθητείας, αν ο μαθητής/τεχνίτης δεν παρακολουθούσε τα παραπάνω μαθήματα.

Τα ημερομίσθια των μαθητών/τεχνιτών είχαν διακύμανση από 20% έως 80% του εκάστοτε ισχύοντος κατωτάτου ορίου ημερομισθίου του άνδρα-εργατοτεχνίτη, για ειδικότητα διετούς, τριετούς και τετραετούς μαθητείας.

Η αναλογία του αριθμού των μαθητών/τεχνιτών προς τον αριθμό των απασχολούμενων/τεχνιτών κυμαίνονταν μεταξύ 1:10 και 1:3. Κάθε επιχείρηση κατάρτιζε εσωτερικό κανονισμό εργασίας για τους μαθητές-τεχνίτες και σε κάθε βιομηχανική πόλη, στην οποία εφαρμοζόταν ο θεσμός της μαθητείας, συνίστατο Τοπική Επιτροπή Μαθητείας.

Ο μαθητής/τεχνίτης, ή στην περίπτωση που αυτός ήταν ανήλικος οι γονείς του ή ο κηδεμόνας του υπέγραφαν με τον εργοδότη ή τον εκπρόσωπό του Συμφωνητικό Μαθητείας.

Με τον ν. 2961/54, ιδρύθηκε ο Οργανισμός Απασχολήσεως και Ασφαλίσεως Ανεργίας (ΟΑΑΑ), ως Νομικό Πρόσωπο Δημοσίου Δικαίου, υπαγόμενο στο Υπουργείο Εργασίας, ο οποίος το 1969 αντικαταστάθηκε από τον Οργανισμό Απασχολήσεως Εργατικού Δυναμικού (ΟΑΕΔ). Με τον ν. 3475/2006 ιδρύθηκαν οι ΕΠΑΣ Μαθητείας του ΟΑΕΔ και ανήκαν στην ανώτερη δευτεροβάθμια τυπική επαγγελματική εκπαίδευση. Παρείχαν αρχική επαγγελματική εκπαίδευση επιπέδου 3, και εφαρμόζαν το δυϊκό σύστημα εκπαίδευσης, που συνδυάζει τη θεωρητική και εργαστηριακή εκπαίδευση στο σχολείο με την πρακτική άσκηση/μαθητεία στην επιχείρηση. Η φοίτηση ήταν διετής και απευθυνόταν σε νέους 16-23 ετών, που είχαν ολοκληρώσει τις σπουδές τους στην Α' τάξη Γενικού ή Επαγγελματικού Λυκείου.

Ο ν. 4186/2013 προέβλεπε την κατάργησή τους από τον Σεπτέμβριο του 2015, ενώ με επόμενες τροποποιήσεις δόθηκε παράταση στη λειτουργία τους μέχρι τον Ιούνιο 2022. Οι ΕΠΑΣ Μαθητείας του ΟΑΕΔ θεσμοθετήθηκαν εκ νέου με τον πρόσφατο νόμο 4763/2020 για την ΕΕΚ και εντάχθηκαν στη μεταγυμνασιακή τυπική επαγγελματική εκπαίδευση επιπέδου 3 και έτσι πλέον δεν τίθεται θέμα κατάργησής τους.

8.2.1 Προγράμματα Συνεχιζόμενης Επαγγελματικής Κατάρτισης «Νέας γενιάς» του Υπουργείου Εργασίας και της ΔΥΠΑ. Ο νόμος 4921/22 «Δουλειές ξανά»

Οι μεγάλες αλλαγές που παρατηρούνται στη σύγχρονη αγορά εργασίας που γίνονται με ιδιαίτερα ταχείς ρυθμούς, δημιουργούν την άμεση ανάγκη για αναβάθμιση των δεξιοτήτων ή/και επανακατάρτιση του εργατικού δυναμικού της χώρας. Για τον λόγο αυτό η Συνεχιζόμενη Επαγγελματική Κατάρτιση (ΣΕΚ) αποτελεί σημαντική ενεργητική πολιτική απασχόλησης. Η Δημόσια Υπηρεσία Απασχόλησης – ΔΥΠΑ θα υλοποιήσει ένα μεγάλο αριθμό Προγραμμάτων Συνεχιζόμενης Επαγγελματικής Κατάρτισης για αναβάθμιση δεξιοτήτων ή/και επανακατάρτιση συνολικά έως 500.000 ανέργων και εργαζομένων, με χρηματοδότηση από το Ταμείο Ανάκαμψης και Ανθεκτικότητας, έως το 2025 και συνολικό π/υ 1 δις. ευρώ. Ειδικότερα, εγκρίθηκαν ήδη και εντός του 2022 θα ξεκινήσει η υλοποίηση

προγραμμάτων ΣΕΚ για 80.000 ανέργους και 150.000 εργαζομένους, σε θέματα που αφορούν ψηφιακές και «πράσινες δεξιότητες». Ο συνολικός προϋπολογισμός των δράσεων είναι της τάξης των 100 εκατ. και 188 εκατ. ευρώ, αντίστοιχα.

Το Υπουργείο Εργασίας και Κοινωνικών Υποθέσεων και η ΔΥΠΑ έχουν σχεδιάσει για τον σκοπό αυτό προγράμματα κατάρτισης «νέας γενιάς» για ειδικότητες υψηλής ζήτησης, τα οποία θα οδηγούν σε πιστοποίηση μέσω ανεξάρτητων φορέων πιστοποίησης. Τα νέα προγράμματα στοχεύουν στην ποιοτική αναβάθμιση της συνεχιζόμενης επαγγελματικής κατάρτισης ανέργων και εργαζομένων, με στοχευμένες παρεμβάσεις σε όλη τη διαδικασία και τους εμπλεκόμενους φορείς (πάροχοι κατάρτισης, φορείς πιστοποίησης, καταρτιζόμενοι, κλπ.).

Οι καινοτομίες των προγραμμάτων αυτών είναι οι εξής:

- I. Συμμετοχή των πανεπιστημίων στην υλοποίηση των προγραμμάτων Συνεχιζόμενης Επαγγελματικής Κατάρτισης της Δ.ΥΠΑ. Τα Κέντρα Επιμόρφωσης και Διά Βίου Μάθησης (ΚΕΔΙΒΙΜ) των ΑΕΙ, συμμετέχουν για πρώτη φορά στην υλοποίηση των προγραμμάτων ΣΕΚ που προσφέρει η ΔΥΠΑ τόσο στους ανέργους όσο και στους εργαζομένους, κατόπιν ειδικής πρόσκλησης που απευθύνεται μόνο στα δημόσια πανεπιστημιακά ιδρύματα, όπως ορίζεται στο άρθρο 56 του ν. 4872 (ΦΕΚ 247/Α/10-12-2021) με βάση το οποίο:
«1. Με απόφαση του Διοικητικού Συμβουλίου του Οργανισμού Απασχόλησης Εργατικού Δυναμικού (ΟΑΕΔ) εξειδικεύεται, σύμφωνα με τις κείμενες διατάξεις, ο τρόπος διαχείρισης, διανομής και χρήσης των ποσών που διατίθενται στον Οργανισμό ή μέσω του Οργανισμού για την υλοποίηση επιδοτούμενων προγραμμάτων Συνεχιζόμενης Επαγγελματικής Κατάρτισης (ΣΕΚ) ανεξαρτήτως της πηγής προέλευσής τους.
2. Η απόφαση της παρ.1 δύναται να προβλέπει και την υλοποίηση προγραμμάτων ΣΕΚ με τη μέθοδο των επιταγών κατάρτισης (vouchers), τα οποία οι δικαιούχοι αξιοποιούν επιλέγοντας τον πάροχο που επιθυμούν μέσα από το ειδικό μητρώο παρόχων, το οποίο δημιουργείται και ισχύει για το αντίστοιχο πρόγραμμα. Το ειδικό μητρώο καταρτίζεται κατόπιν πρόσκλησης προς τους παρόχους που πληρούν τα κριτήρια που έχουν τεθεί με την απόφαση της παρ. 1, σύμφωνα με τα οριζόμενα στον ν. 4763/2020 (Α' 254).
3. Με την απόφαση της παρ. 1 δύναται να προβλέπεται ότι σε συγκεκριμένα από τα ειδικά μητρώα της παρ. 2 προσκαλούνται να εγγραφούν μόνο Κέντρα Επιμόρφωσης και Διά Βίου Μάθησης που έχουν ιδρυθεί σε Ανώτατα Εκπαιδευτικά Ιδρύματα, σύμφωνα με το άρθρο 48 του ν.4485/2017 (Α' 114) και έχουν ενταχθεί στο

Μητρώο ΚΔΒΜ που τηρείται στο Πληροφοριακό Σύστημα των ΚΔΒΜ, σύμφωνα με το άρθρο 63 του ν. 4763/2020».

- II. Ευρύ φάσμα επιλογών σε σύγχρονα αντικείμενα κατάρτισης που αφορούν ειδικότητες υψηλής ζήτησης: Δίνεται για πρώτη φορά στους ωφελούμενους (ανέργους ή/και εργαζομένους) η δυνατότητα επιλογής μέσα από πολύ μεγάλη γκάμα προγραμμάτων κατάρτισης σε κλάδους υψηλής ζήτησης, με έμφαση σε ψηφιακές και «πράσινες» δεξιότητες.
- III. Εφαρμογή της μεθοδολογίας πληρωμής των παρόχων κατάρτισης και των ωφελουμένων βάσει αποτελέσματος (Payment by Results): Η πληρωμή των παρόχων κατάρτισης και των ωφελουμένων για πρώτη φορά συνδέεται με την πιστοποίηση. Ειδικότερα, ποσοστό 30% του ποσού που δικαιούνται οι πάροχοι και οι καταρτιζόμενοι καταβάλλεται μόνο μετά την επιτυχημένη συμμετοχή τους σε εξετάσεις πιστοποίησης, από ανεξάρτητους διαπιστευμένους φορείς πιστοποίησης. Με τη μεθοδολογία αυτή τίθεται ως στόχος η βελτιστοποίηση της αποτελεσματικότητας των παρόχων κατάρτισης και της απόδοσης των καταρτιζομένων, ώστε να επιτευχθεί η βέλτιστη αξιοποίηση των κονδυλίων του Ταμείου Ανάκαμψης.
- IV. Συμμετοχή των μεγάλων διεθνών εταιρειών τεχνολογίας στην υλοποίηση των προγραμμάτων Συνεχιζόμενης Επαγγελματικής Κατάρτισης: Προκειμένου να αναβαθμιστεί η ποιότητα και η ελκυστικότητα των προγραμμάτων κατάρτισης, καλούνται να συμμετέχουν στις δράσεις και οι μεγάλες διεθνείς εταιρείες τεχνολογίας που παρέχουν -μέσω τρίτων φορέων- αναγνωρισμένες πιστοποιήσεις για ψηφιακές δεξιότητες. Η ΔΥΠΑ σκοπεύει να αξιοποιήσει την εμπειρία που αποκτήθηκε από την πολύ πετυχημένη συνεργασία με ψηφιακούς κολοσσούς, όπως η Microsoft, η Amazon, η Google και η Cisco, με τις οποίες υλοποίησε καινοτόμα πιλοτικά προγράμματα κατάρτισης για ανέργους, που προσφέρθηκαν από τις ως άνω εταιρείες στο πλαίσιο της εταιρικής κοινωνικής τους ευθύνης.
- V. Αυστηρότερα κριτήρια συμμετοχής για τους παρόχους κατάρτισης: Η υλοποίηση των έργων κατάρτισης γίνεται μέσω συγκρότησης ειδικών μητρώων από τη ΔΥΠΑ. Ειδικότερα η ΔΥΠΑ συγκροτεί μητρώο εξουσιοδοτημένων ΚΔΒΜ, μητρώο ΚΕΔΙΒΙΜ των ΑΕΙ, καθώς και μητρώο διαπιστευμένων φορέων πιστοποίησης. Για την ένταξη στα εν λόγω μητρώα τίθενται αυστηρότερα κριτήρια που αφορούν τα χρηματοοικονομικά χαρακτηριστικά των φορέων, τη διάθεση κατάλληλου επιστημονικού προσωπικού και τη διασφάλιση ποιότητας στην παροχή υπηρεσιών κατάρτισης, σύμφωνα με διεθνή πιστοποιητικά ISO.

- VI. Διασφάλιση ποιότητας του εκπαιδευτικού προγράμματος και του εκπαιδευτικού υλικού: Για πρώτη φορά τα προγράμματα κατάρτισης που προσφέρονται από τους παρόχους κατάρτισης και το αντίστοιχο εκπαιδευτικό υλικό ελέγχονται από εξειδικευμένο ανεξάρτητο φορέα, όσον αφορά τη συμβατότητά τους με σύγχρονες προδιαγραφές που έχουν τεθεί. Έτσι διασφαλίζεται η ποιότητα του προγράμματος και του εκπαιδευτικού υλικού που το συνοδεύει.
- VII. Επιλογή φορέα πιστοποίησης από τους ίδιους τους καταρτιζόμενους και όχι από τους παρόχους κατάρτισης: Οι καταρτιζόμενοι δύνανται να επιλέξουν οι ίδιοι τον διαπιστευμένο φορέα πιστοποίησης που επιθυμούν. Έτσι διακόπτεται η υποχρεωτική διασύνδεση του φορέα κατάρτισης με έναν μόνο φορέα πιστοποίησης και η συμβατική σχέση μεταξύ τους, η οποία δεν διασφαλίζει την αντικειμενικότητα της διαδικασίας πιστοποίησης.
- VIII. «Ανοικτά προγράμματα»: Όλα τα μητρώα παραμένουν ανοικτά μέχρι την ολοκλήρωση του έργου ή μέχρι την εξάντληση του σχετικού προϋπολογισμού. Για πρώτη φορά τόσο τα μητρώα των παρόχων κατάρτισης, των φορέων πιστοποίησης και των ωφελουμένων, όσο και το μητρώο των προτεινόμενων προγραμμάτων κατάρτισης παραμένουν «ανοικτά» μέχρι εξαντλήσεως του προϋπολογισμού ή μέχρι την ημερομηνία ολοκλήρωσης του έργου. Με τη διαδικασία αυτή οι ωφελούμενοι θα μπορούν να επιλέξουν οποιαδήποτε στιγμή το πρόγραμμα κατάρτισης που επιθυμούν, από μια ευρεία γκάμα προγραμμάτων κατάρτισης, η οποία θα επικαιροποιείται σε καθημερινή βάση και θα εμπλουτίζεται με νέα προγράμματα.

Τα προγράμματα κατάρτισης «νέας γενιάς» της ΔΥΠΑ αντανakλούν τη νέα φιλοσοφία του Υπουργείου Εργασίας και Κοινωνικών Υποθέσεων για την κατάρτιση, όπως αποτυπώθηκε πρόσφατα στον νόμο «Δουλειές ξανά» 4921/22, που θέτει τις προδιαγραφές ποιότητας για τη Συνεχιζόμενη Επαγγελματική Κατάρτιση, τις δεξιότητες και τον νέο ρόλο της ΔΥΠΑ. Απώτερος στόχος των έργων ΣΕΚ είναι να αποτελέσουν ένα αποτελεσματικό εργαλείο, μέσω του οποίου οι άνεργοι θα επανενταχθούν στην αγορά εργασίας και οι εργαζόμενοι θα διεκδικήσουν ικανοποιητικότερες αποδοχές, έχοντας αποκτήσει δεξιότητες που ανταποκρίνονται στις σύγχρονες ανάγκες της οικονομίας.

Μια ακόμα σημαντική καινοτομία που θέτει σε εφαρμογή ο νόμος 4921/22, στο άρθρο 38, είναι ότι βάζει ως προϋπόθεση την ικανοποίηση συγκεκριμένων κριτηρίων ποιότητας για την παραμονή των παρόχων κατάρτισης, στα ειδικά μητρώα της ΔΥΠΑ. Συγκεκριμένα, θέτει ένα πλαίσιο διαρκούς αξιολόγησης και λογοδοσίας των επιλέξιμων παρόχων επιδοτούμενης συνεχιζόμενης επαγγελματικής κατάρτισης.

Η αξιολόγηση των παρόχων επιδοτούμενης συνεχιζόμενης επαγγελματικής κατάρτισης γίνεται βάσει της επίδοσης του αξιολογούμενου παρόχου σε κάθε πρόγραμμα επαγγελματικής κατάρτισης, στο οποίο συμμετέχει. Τα κριτήρια της αξιολόγησης περιλαμβάνουν τουλάχιστον τα εξής στοιχεία: α) το ποσοστό των άνεργων καταρτισθέντων που βρήκε εργασία εντός τριών (3), έξι (6) και δώδεκα (12) μηνών μετά τη λήξη της κατάρτισης ή, αν πρόκειται για εργαζομένους που καταρτίστηκαν, το ποσοστό αυτών που διατήρησε την ιδιότητα του εργαζομένου στα αντίστοιχα χρονικά διαστήματα, β) την αξιολόγηση του παρόχου από τους καταρτισθέντες και, στην περίπτωση της κατάρτισης εργαζομένων, από τους εργοδότες, γ) τα ποσοστά των καταρτισθέντων που ολοκλήρωσαν την κατάρτιση και πιστοποιήθηκαν.

Η αξιολόγηση των παρόχων καταλήγει σε βαθμολογία για την επίδοση του παρόχου στο πρόγραμμα επιδοτούμενης κατάρτισης, η οποία εκφράζεται σε αριθμητική κλίμακα, ως εξής: (1) κακή, (2) ανεπαρκής, (3) ικανοποιητική, (4) πολύ καλή, (5) άριστη. Οι βαθμοί 1-2 αντιστοιχούν σε αρνητική αξιολόγηση, οι βαθμοί 3-4 σε επαρκή θετική αξιολόγηση και ο βαθμός 5 σε άριστη θετική αξιολόγηση. Δεν μπορεί να βαθμολογηθεί με βαθμό 3 ή μεγαλύτερο η επίδοση παρόχου σε πρόγραμμα συνεχιζόμενης επαγγελματικής κατάρτισης, πλην των περιπτώσεων ενδοεπιχειρησιακής κατάρτισης, αν δεν συντρέχουν τουλάχιστον τρεις (3) από τις εξής πέντε (5) προϋποθέσεις:

- α) τουλάχιστον το πενήντα τοις εκατό (50%) των άνεργων καταρτισθέντων βρήκε εργασία εντός δώδεκα (12) μηνών,
- β) τουλάχιστον το ενενήντα τοις εκατό (90%) των εργαζομένων καταρτισθέντων διατήρησε την ιδιότητα του εργαζομένου για διάστημα δώδεκα (12) μηνών,
- γ) το πρόγραμμα έχει αξιολογηθεί θετικά από τουλάχιστον το εβδομήντα πέντε τοις εκατό (75%) των καταρτισθέντων,
- δ) το πρόγραμμα έχει αξιολογηθεί θετικά από τουλάχιστον το εβδομήντα πέντε τοις εκατό (75%) των εργοδοτών, όταν πρόκειται για πρόγραμμα κατάρτισης εργαζομένων, και
- ε) έχει πιστοποιηθεί τουλάχιστον το ογδόντα τοις εκατό (80%) των καταρτισθέντων που έχουν περαιώσει την παρακολούθηση του προγράμματος.

Έτσι συνδέεται άμεσα η παραμονή των παρόχων κατάρτισης στα ειδικά μητρώα της στο μητρώο της ΔΥΠΑ με τη βελτίωση της εργασιακής κατάστασης ανέργων και εργαζομένων.

Τέλος, στον ίδιο νόμο καθορίζεται η έννοια του ατομικού λογαριασμού δεξιοτήτων.

Συγκεκριμένα, για κάθε καταρτιζόμενο τηρείται ατομικός λογαριασμός δεξιοτήτων, στον οποίο μπορούν να πιστώνονται δικαιώματα επιδοτούμενης συνεχιζόμενης επαγγελματικής κατάρτισης, τα οποία αντιστοιχούν σε πιστωτικές μονάδες που εξαργυρώνονται σε υπηρεσίες συνεχιζόμενης επαγγελματικής κατάρτισης, συμβουλευτικής και καθοδήγησης ή πιστοποίησης. Τα δικαιώματα συνεχιζόμενης επαγγελματικής κατάρτισης δύνανται να παρέχονται μέσω επιταγών κατάρτισης (vouchers) ή με άλλον πρόσφορο τρόπο.

Ο ατομικός λογαριασμός δεξιοτήτων περιλαμβάνει, ιδίως:

- α) τις πληροφορίες που είναι απαραίτητες για την ταυτοποίηση του κατόχου του,
- β) κάθε μορφής εκπαίδευση και κατάρτιση που έχει λάβει ο κάτοχος του λογαριασμού,
- γ) το σύνολο της επιδοτούμενης κατάρτισης που έχει λάβει, ανεξαρτήτως εάν περαίωσε επιτυχώς την κατάρτιση αυτή ή όχι,
- δ) τα ποσά της επιδότησης που αντιστοιχούν στο σύνολο της κατάρτισης που έχει λάβει, καθώς και σε κάθε επιμέρους επιδοτούμενη επαγγελματική κατάρτιση στην οποία έχει συμμετάσχει,
- ε) τα διαθέσιμα δικαιώματα επιδοτούμενης συνεχιζόμενης επαγγελματικής κατάρτισης του κατόχου του λογαριασμού.

Η διαχείριση του ατομικού λογαριασμού δεξιοτήτων υλοποιείται μέσα από ειδική πλατφόρμα στην οποία διαθέτουν διαπιστευμένη πρόσβαση οι καταρτιζόμενοι, οι εργοδότες τους στην περίπτωση της ενδοεπιχειρησιακής κατάρτισης και οι εργασιακοί σύμβουλοι της Δημόσιας Υπηρεσίας Απασχόλησης (ΔΥΠΑ) για λόγους αντιστοίχισης της προσφοράς και της ζήτησης εργασίας.

Ο ατομικός λογαριασμός δεξιοτήτων λειτουργεί και ως ψηφιακό αρχείο. Αξιοποιείται από τον κάτοχό του και ως μέσο απόδειξης για την κατοχή υφιστάμενων και την απόκτηση νέων δεξιοτήτων από τις αρμόδιες αρχές, προκειμένου να διαπιστωθεί εάν και πότε ο κάτοχος του λογαριασμού είναι δικαιούχος επιδοτούμενης συνεχιζόμενης επαγγελματικής κατάρτισης ή για να υποστηριχθεί στην προσπάθειά του να ενταχθεί ή να επανενταχθεί στην αγορά εργασίας.

8.3 Συμπεράσματα

Διαχρονικά η εξέλιξη της ΕΕΚ, ανάλογα με τον ρυθμό αλλαγής της ισχύουσας νομοθεσίας κατανέμεται σε τρεις περιόδους. Η πρώτη περίοδος καθορίζεται από τον νόμο 576/1977, κατά την οποία η ΕΕΚ οργανώθηκε σε επίπεδο δευτεροβάθμιας και μεταδευτεροβάθμιας εκπαίδευσης και αναγνωρίζεται ως σημαντική μαθησιακή οντότητα, η οποία διαμόρφωσε αποτελεσματικά πλήθος εργαζομένων μεσαίου επιπέδου.

Κατά τη δεύτερη περίοδο, με τον ν. 2009/1992 καθιερώνεται το Εθνικό Σύστημα Επαγγελματικής Εκπαίδευσης και Κατάρτισης και ιδρύονται τα ΙΕΚ.

Στην τρίτη περίοδο, η οποία αρχίζει με τους νόμους 2525/1997 και 2640/1998 έως σήμερα, έχουμε συστηματικές τροποποιήσεις του θεσμικού πλαισίου, οι οποίες δεν επέφεραν ουσιαστικές αλλαγές στη δομή της ΕΕΚ, αλλά απλώς τροποποιούσαν τον τίτλο των δομών. Με τον νόμο 4186/2013 επιχειρήθηκαν ορισμένες σοβαρές παρεμβάσεις στο σύστημα, οι οποίες όμως στο διάστημα 2014-2019 τροποποιήθηκαν ή συμπληρώθηκαν δώδεκα φορές (Παράρτημα 1).

Η τελευταία προσπάθεια επαναπροσδιορισμού του τομέα της ΕΕΚ έγινε με τον ν. 4673/2020 (παρουσιάζεται αναλυτικά στο Κεφάλαιο 9), ο οποίος δεν προσδιορίζει το σύνολο του συστήματος, αλλά επικεντρώνεται σε επιμέρους τομείς της ανώτερης δευτεροβάθμιας εκπαίδευσης και κατάρτισης και της μεταδευτεροβάθμιας κατάρτισης, μη αναφερόμενος στον κύριο κορμό της δευτεροβάθμιας ΕΕΚ, τα ΕΠΑΛ. Συνεπώς, ούτε ο νόμος αυτός δύναται να θεωρηθεί οδικός χάρτης (roadmap) της ΕΕΚ, καθώς είναι μια αποσπασματική προσέγγισή της.

Παράλληλα, ο ν. 4763/2020 θεσμοθετεί εκ νέου τις ΕΠΑΣ Μαθητείας του ΟΑΕΔ, θέτοντας έτσι ένα τέλος στην αβεβαιότητα της λειτουργίας τους. Ωστόσο, αν και εντάσσονται στη μεταγυμνασιακή τυπική επαγγελματική εκπαίδευση επιπέδου 3, αντιμετωπίζονται σε πολλά άρθρα του νόμου σαν να ανήκουν στην επαγγελματική κατάρτιση. Για παράδειγμα, δεν παρέχεται πτυχίο μετά από τις ενδοσχολικές εξετάσεις, αλλά Βεβαίωση Επαγγελματικής Εκπαίδευσης, απαιτείται πιστοποίηση για την απόκτηση πτυχίου, τα προγράμματα σπουδών αναφέρονται ως οδηγοί κατάρτισης και δίνονται

στους αποφοίτους τους τα ίδια δικαιώματα με τους αποφοίτους των ΕΣΚ, που ανήκουν στην επαγγελματική κατάρτιση.

Σε επίπεδο νομοθεσίας ΕΕΚ έχουν επέλθει συστηματικές αλλαγές, οι οποίες σε πολλές περιπτώσεις δεν ορίστηκαν από τις υπάρχουσες ανεπάρκειες του συστήματος, ούτε από τις ανάγκες σε δεξιότητες και επαγγέλματα της αγοράς εργασίας, με συνέπεια το ρυθμιστικό πλαίσιο να είναι διάσπαρτο σε πολλά νομοθετήματα και ανεπαρκές.

ΑΠΟΤΕΛΕΣΜΑΤΙΚΟΤΗΤΑ ΤΗΣ ΕΠΑΓΓΕΛΜΑΤΙΚΗΣ ΕΚΠΑΙΔΕΥΣΗΣ
ΚΑΙ ΚΑΤΑΡΤΙΣΗΣ ΣΤΗΝ ΕΛΛΑΔΑ

Σεπτέμβριος 2022

Παρούσα κατάσταση της
αρχικής επαγγελματικής
εκπαίδευσης και κατάρτισης



Διάγραμμα 9.1. Το εκπαιδευτικό σύστημα ανώτερης δευτεροβάθμιας ΕΕΚ και μεταδευτεροβάθμιας ΕΚ

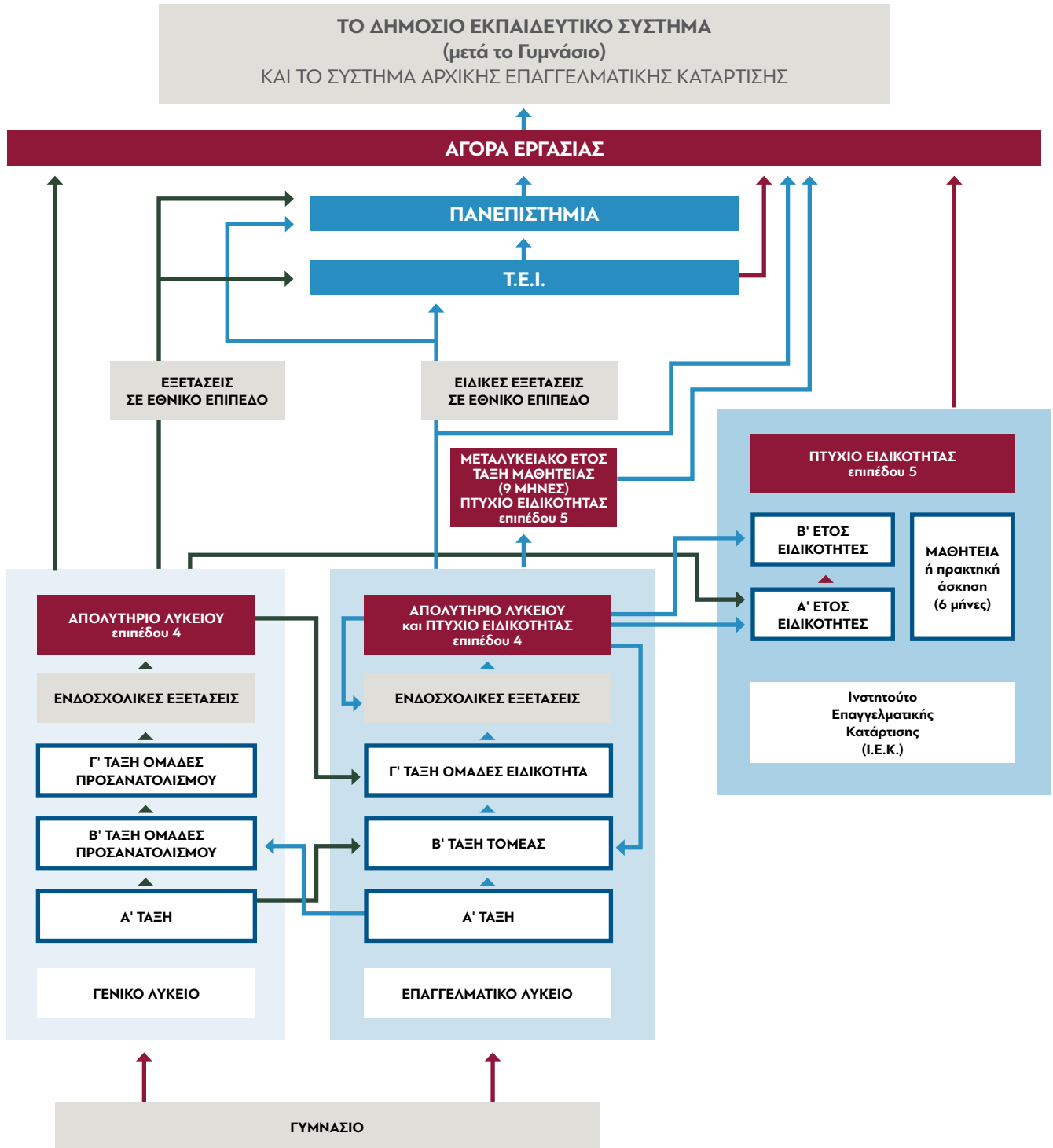

Πηγή: Υπουργείο Παιδείας και Θρησκευμάτων.

Με τον νέο νόμο 4763/2020 «Καθιερώνεται Εθνικό Σύστημα Επαγγελματικής Εκπαίδευσης και Κατάρτισης (ΕΣΕΕΚ), που έχει ως στόχο τον επανασχεδιασμό του ρυθμιστικού πλαισίου της ΕΕΚ για τη βελτίωση γνώσεων, ικανοτήτων και δεξιοτήτων του ανθρώπινου δυναμικού της χώρας.

Το ΕΣΕΕΚ αναπτύσσεται στα επίπεδα 3, 4 και 5 του Εθνικού Πλαισίου Προσόντων, κατ' αντιστοιχία με εκείνα του Ευρωπαϊκού Πλαισίου Προσόντων. Ειδικότερα, στο επίπεδο 3 εντάσσονται οι Επαγγελματικές Σχολές Κατάρτισης (ΕΣΚ), που ιδρύονται με τον ν. 4763/2020 και οι Επαγγελματικές Σχολές (ΕΠΑΣ) Μαθητείας του Οργανισμού Απασχόλησης Εργατικού Δυναμικού (ΟΑΕΔ) που επανεντάσσονται στο τυπικό εκπαιδευτικό σύστημα, στο επίπεδο 4 τα Επαγγελματικά Λύκεια (ΕΠΑΛ) και τα Λύκεια των Ενιαίων Ειδικών Επαγγελματικών Γυμνασίων-Λυκείων (ΕΝΕΕΓΥ-Λ) και στο επίπεδο 5 τα Ινστιτούτα Επαγγελματικής Κατάρτισης (ΙΕΚ) και το Μεταλυκειακό Έτος-Τάξη Μαθητείας των ΕΠΑΛ. Η λειτουργία της δευτεροβάθμιας αρχικής επαγγελματικής εκπαίδευσης (ΕΠΑΛ), της μεταγυμνασιακής αρχικής επαγγελματικής εκπαίδευσης (ΕΠΑΣ Μαθητείας ΟΑΕΔ), της αρχικής επαγγελματικής κατάρτισης (ΕΣΚ), καθώς και της μεταδευτεροβάθμιας επαγγελματικής κατάρτισης (ΙΕΚ και Μεταλυκειακό έτος-Τάξη Μαθητείας ΕΠΑΛ, διέπεται από τον νόμο 4763/2020 και από τον νόμο 4186/2013.

9.1 Επαγγελματικά Λύκεια

Σκοπός του Επαγγελματικού Λυκείου είναι η παροχή γενικής παιδείας υψηλού επιπέδου, η καλλιέργεια των βασικών κοινωνικών δεξιοτήτων, που είναι αναγκαίες για την ανάπτυξη της προσωπικότητας και την κοινωνική ένταξη, η παροχή ολοκληρωμένων επαγγελματικών γνώσεων και δεξιοτήτων για την πρόσβαση στην αγορά εργασίας, η ενδυνάμωση της δυνατότητας παρακολούθησης των εργασιακών εξελίξεων, καθώς και της δυνατότητας πρόσληψης και αφομοίωσης των νέων τεχνολογικών και επαγγελματικών γνώσεων, δεξιοτήτων και ικανοτήτων στο πλαίσιο της Διά Βίου Μάθησης και η δυνατότητα επαγγελματικής ανέλιξης μέσω σπουδών σε ανώτερη εκπαιδευτική βαθμίδα.

Στην κατανομή των 408 σχολικών μονάδων ΕΠΑΛ ανά Περιφερειακή Διεύθυνση Α/θμιας και Β/θμιας Εκπαίδευσης η Αττική έχει το μεγαλύτερο ποσοστό (24%) και τα Ιόνια Νησιά το μικρότερο (3%).

Διάγραμμα 9.2. Σχολικές μονάδες ανά Περιφερειακή Διεύθυνση Εκπαίδευσης

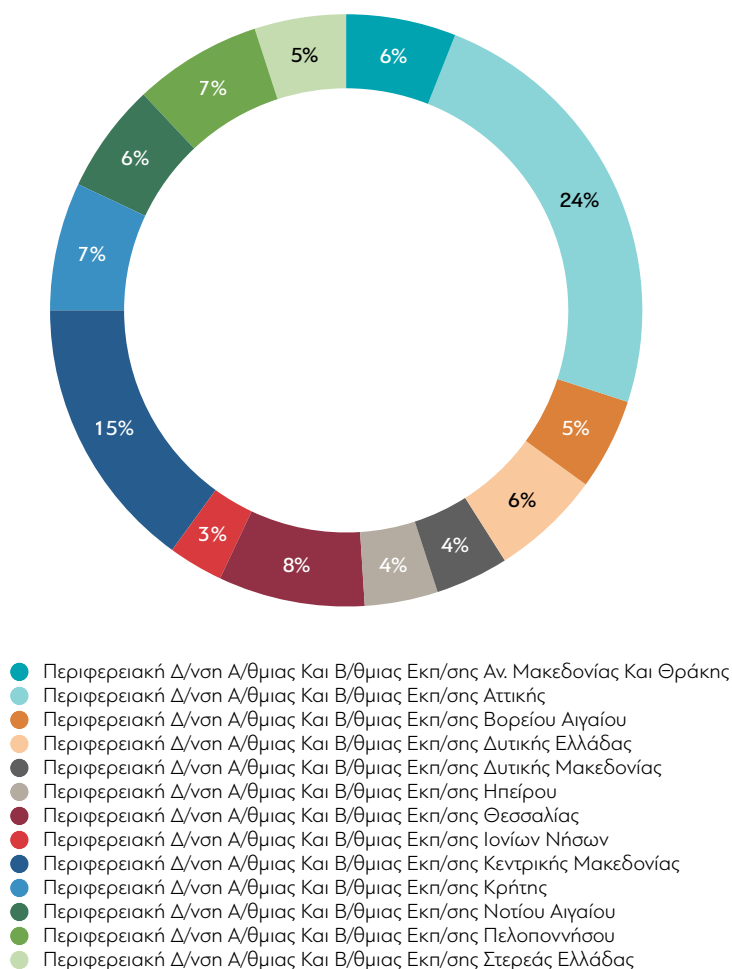

Πηγή: Υπουργείο Παιδείας και Θρησκευμάτων, επεξεργασία από την ομάδα.

Το σύνολο των εκπαιδευτικών ανέρχεται σε 14.822 και στην ποσοστιαία συμμετοχή ανά Περιφερειακή Διεύθυνση Α/θμιας και Β/θμιας Εκπαίδευσης εμφανίζεται η Αττική να προηγείται με 25%, σχεδόν όσο και στις εκπαιδευτικές μονάδες, και τα Ιόνια Νησιά να συμμετέχουν με 2%, μικρότερο ποσοστό από αυτό των εκπαιδευτικών μονάδων.

Διάγραμμα 9.3. Εκπαιδευτικοί ανά Περιφερειακή Διεύθυνση Εκπαίδευσης

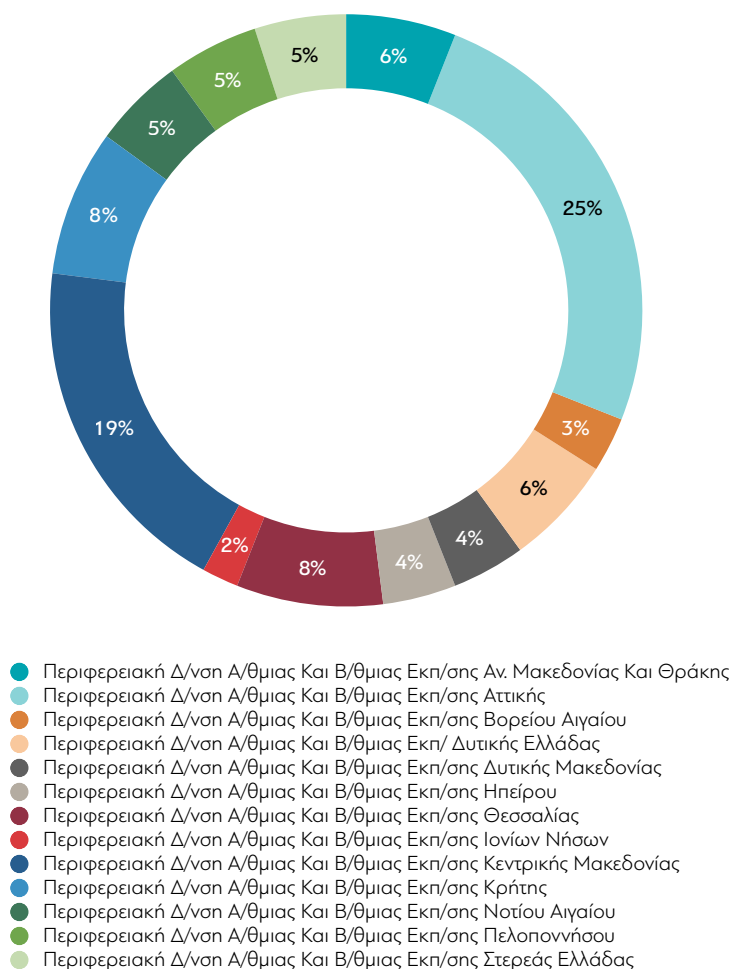

Πηγή: Υπουργείο Παιδείας και Θρησκευμάτων, επεξεργασία από την ομάδα.

Το σύνολο των μαθητών είναι 108.244, με το μεγαλύτερο ποσοστό, 26,6%, να βρίσκεται στην Περιφερειακή Διεύθυνση Εκπαίδευσης Αττικής, ακολουθούμενη από την Περιφερειακή Διεύθυνση Εκπαίδευσης Κεντρικής Μακεδονίας, με ποσοστό 20,7% και την Περιφερειακή Διεύθυνση Εκπαίδευσης Κρήτης, με ποσοστό 8,2%. Το χαμηλότερο ποσοστό παρατηρείται στην Περιφερειακή Διεύθυνση Εκπαίδευσης Ιονίων Νήσων, με ποσοστό 1,6% μαθητών επί του συνόλου. Στην Περιφερειακή Διεύθυνση Εκπαίδευσης Αττικής, παρότι παρουσιάζει το υψηλότερο ποσοστό συμμετοχής στο μαθητικό δυναμικό (26,6%), το ποσοστό αυτό είναι χαμηλότερο από το ποσοστό συμμετοχής του πληθυσμού της Περιφέρειας Αττικής στον συνολικό πληθυσμό της χώρας (35%). Αντίθετα, τα ποσοστά συμμετοχής των Περιφερειακών Διευθύνσεων Εκπαίδευσης Κεντρικής Μακεδονίας (20,7%) και Κρήτης (8,2%) στο μαθητικό δυναμικό ΕΕΚ υπερτερούν των αντίστοιχων ποσοστών (17,4%) και (5,7%) συμμετοχής του πληθυσμού των εν λόγω Περιφερειών στον συνολικό πληθυσμό της χώρας.

Πίνακας 9.1. Μαθητές ανά Περιφερειακή Διεύθυνση Εκπαίδευσης

ΠΕΡΙΦΕΡΕΙΑΚΗ Δ/ΝΣΗ	ΠΛΗΘΟΣ ΕΝΕΡΓΩΝ ΜΑΘΗΤΩΝ (ΑΝΑ ΠΕΡΙΦΕΡΕΙΑΚΗ ΕΝΟΤΗΤΑ)		
	ΑΓΟΡΙΑ	ΚΟΡΙΤΣΙΑ	ΣΥΝΟΛΟ
ΠΕΡΙΦΕΡΕΙΑΚΗ Δ/ΝΣΗ Α/ΘΜΙΑΣ ΚΑΙ Β/ΘΜΙΑΣ ΕΚΠ/ΣΗΣ ΑΝ. ΜΑΚΕΔΟΝΙΑΣ ΚΑΙ ΘΡΑΚΗΣ	4.192	2.651	6.843
ΠΕΡΙΦΕΡΕΙΑΚΗ Δ/ΝΣΗ Α/ΘΜΙΑΣ ΚΑΙ Β/ΘΜΙΑΣ ΕΚΠ/ΣΗΣ ΑΤΤΙΚΗΣ	17.433	9.659	27.092
ΠΕΡΙΦΕΡΕΙΑΚΗ Δ/ΝΣΗ Α/ΘΜΙΑΣ ΚΑΙ Β/ΘΜΙΑΣ ΕΚΠ/ΣΗΣ ΒΟΡΕΙΟΥ ΑΙΓΑΙΟΥ	1.832	1.164	2.996
ΠΕΡΙΦΕΡΕΙΑΚΗ Δ/ΝΣΗ Α/ΘΜΙΑΣ ΚΑΙ Β/ΘΜΙΑΣ ΕΚΠ/ΣΗΣ ΔΥΤΙΚΗΣ ΕΛΛΑΔΑΣ	4.112	2.278	6.390
ΠΕΡΙΦΕΡΕΙΑΚΗ Δ/ΝΣΗ Α/ΘΜΙΑΣ ΚΑΙ Β/ΘΜΙΑΣ ΕΚΠ/ΣΗΣ ΔΥΤΙΚΗΣ ΜΑΚΕΔΟΝΙΑΣ	3.055	1.895	4.950
ΠΕΡΙΦΕΡΕΙΑΚΗ Δ/ΝΣΗ Α/ΘΜΙΑΣ ΚΑΙ Β/ΘΜΙΑΣ ΕΚΠ/ΣΗΣ ΗΠΕΙΡΟΥ	2.340	1.279	3.619
ΠΕΡΙΦΕΡΕΙΑΚΗ Δ/ΝΣΗ Α/ΘΜΙΑΣ ΚΑΙ Β/ΘΜΙΑΣ ΕΚΠ/ΣΗΣ ΘΕΣΣΑΛΙΑΣ	5.239	3.079	8.318
ΠΕΡΙΦΕΡΕΙΑΚΗ Δ/ΝΣΗ Α/ΘΜΙΑΣ ΚΑΙ Β/ΘΜΙΑΣ ΕΚΠ/ΣΗΣ ΙΟΝΙΩΝ ΝΗΣΩΝ	1.226	542	1.768
ΠΕΡΙΦΕΡΕΙΑΚΗ Δ/ΝΣΗ Α/ΘΜΙΑΣ ΚΑΙ Β/ΘΜΙΑΣ ΕΚΠ/ΣΗΣ ΚΕΝΤΡΙΚΗΣ ΜΑΚΕΔΟΝΙΑΣ	13.526	8.914	22.440
ΠΕΡΙΦΕΡΕΙΑΚΗ Δ/ΝΣΗ Α/ΘΜΙΑΣ ΚΑΙ Β/ΘΜΙΑΣ ΕΚΠ/ΣΗΣ ΚΡΗΤΗΣ	5.365	3.601	8.966
ΠΕΡΙΦΕΡΕΙΑΚΗ Δ/ΝΣΗ Α/ΘΜΙΑΣ ΚΑΙ Β/ΘΜΙΑΣ ΕΚΠ/ΣΗΣ ΝΟΤΙΟΥ ΑΙΓΑΙΟΥ	2.766	1.595	4.361
ΠΕΡΙΦΕΡΕΙΑΚΗ Δ/ΝΣΗ Α/ΘΜΙΑΣ ΚΑΙ Β/ΘΜΙΑΣ ΕΚΠ/ΣΗΣ ΠΕΛΟΠΟΝΝΗΣΟΥ	2.997	1.436	4.433
ΠΕΡΙΦΕΡΕΙΑΚΗ Δ/ΝΣΗ Α/ΘΜΙΑΣ ΚΑΙ Β/ΘΜΙΑΣ ΕΚΠ/ΣΗΣ ΣΤΕΡΕΑΣ ΕΛΛΑΔΑΣ	2.951	1.414	4.365
ΣΙΒΙΤΑΝΙΔΕΙΟΣ ΔΗΣΟΣΙΑ ΣΧΟΛΗ ΤΕΧΝΩΝ ΚΑΙ ΕΠΑΓΓΕΛΜΑΤΩΝ	1.049	654	1.703
ΣΥΝΟΛΟ	68.083	40.161	108.244

Πηγή: Υπουργείο Παιδείας και Θρησκευμάτων.

Διάγραμμα 9.4. Μαθητές ανά Περιφερειακή Δ/νση Εκπαίδευσης Α/θμιας και Β/θμιας

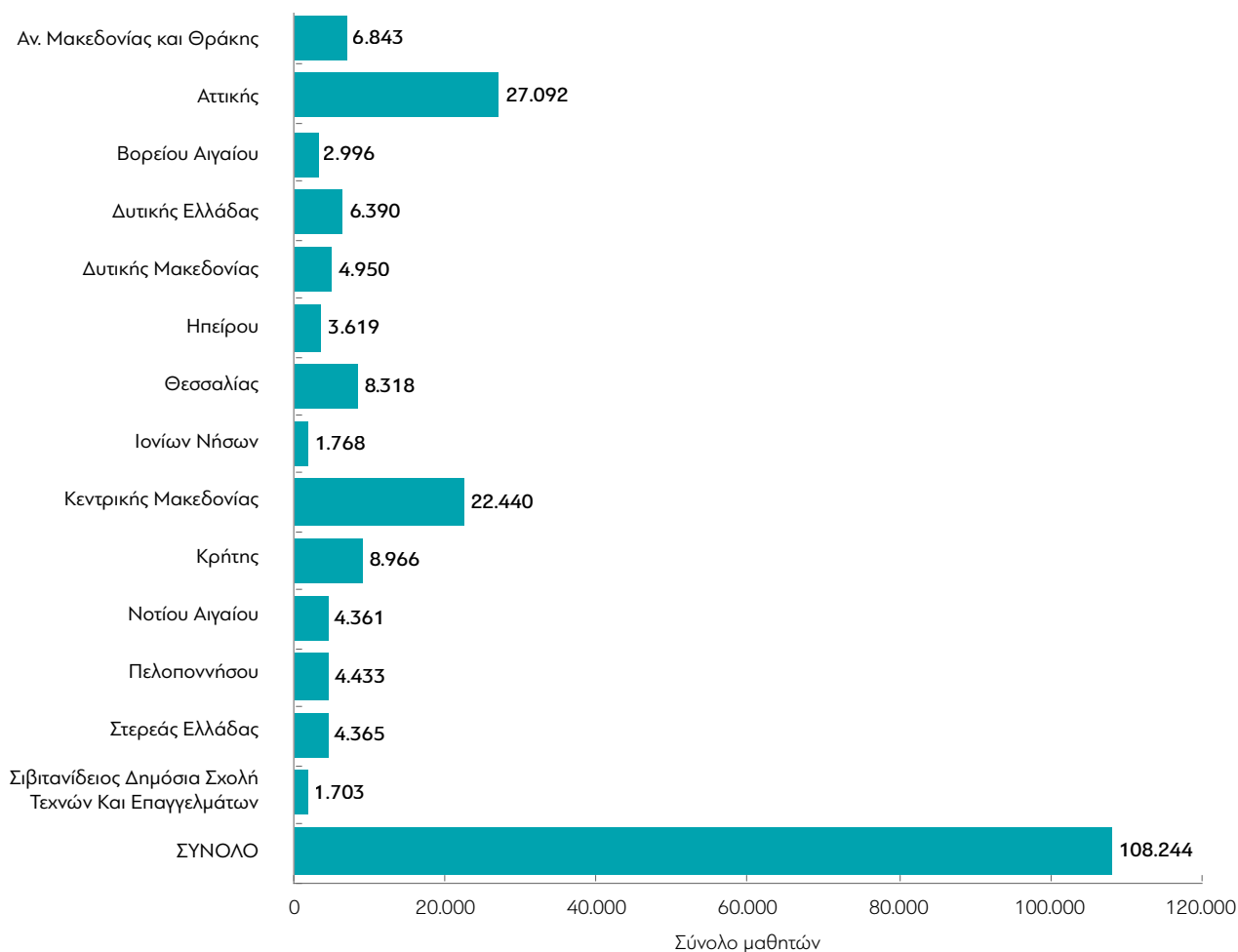

Πηγή: Υπουργείο Παιδείας και Θρησκευμάτων, επεξεργασία από την ομάδα.

Φοίτηση

Η διάρκεια της φοίτησης στα ημερήσια ΕΠΑΛ είναι 3 έτη, ενώ στα εσπερινά είναι 4 έτη. Στα εσπερινά δύνανται να φοιτήσουν εργαζόμενοι, άνεργοι με κάρτα ανεργίας του ΟΑΕΔ και άλλες κατηγορίες μαθητών.

Οι απόφοιτοι των ΕΠΑΛ έχουν τις εξής διεξόδους: α) ένταξη στην αγορά εργασίας, β) συνέχιση των σπουδών σε αντίστοιχους τομείς στην τριτοβάθμια εκπαίδευση, γ) συνέχιση σπουδών στα ΙΕΚ, στην ίδια (για 3 εξάμηνα) ή άλλη ειδικότητα (για 5 εξάμηνα), όπου αποκτούν πτυχίο επιπέδου 5 του Εθνικού Πλαισίου Προσόντων, δ) Πρόσβαση στο Μεταλυκειακό Έτος - Τάξη Μαθητείας.

Το διδακτικό έτος στο Επαγγελματικό Λύκειο (ΕΠΑΛ) είναι 30 εβδομάδες, με 35 ώρες εβδομαδιαίας διδασκαλίας και προσφέρονται δύο κύκλοι σπουδών:

- ✓ Ο Δευτεροβάθμιος Κύκλος Σπουδών με τρεις τάξεις και τέσσερις τάξεις στα εσπερινά. Στην Α' τάξη εγγράφονται οι κάτοχοι απολυτηρίου Γυμνασίου ή άλλου ισότιμου τίτλου της αλλοδαπής χωρίς εξετάσεις. Στη Β' τάξη εγγράφονται οι προαγόμενοι από την Α' τάξη του ΕΠΑΛ ή του ΓΕΛ, οι απόφοιτοι ΓΕΛ, αλλά και οι απόφοιτοι των ΕΠΑΣ Μαθητείας. Στη Γ' τάξη εγγράφονται οι προαγόμενοι από τη Β' τάξη του ΕΠΑΛ.
- ✓ Το Προαιρετικό «Μεταλυκειακό Έτος – Τάξη Μαθητείας» ανήκει στη μεταδευτεροβάθμια επαγγελματική κατάρτιση, και εφαρμόζει το δυϊκό σύστημα επαγγελματικής εκπαίδευσης. Αποτελεί εκπαιδευτική διαδρομή, που η ολοκλήρωσή της, ύστερα από επιτυχείς εξετάσεις πιστοποίησης των αποφοίτων της, οδηγεί σε τίτλο επιπέδου πέντε (5) του ΕΣΕΕΚ.
- ✓ Στο Μεταλυκειακό Έτος - Τάξη Μαθητείας εγγράφονται κατά την ακόλουθη σειρά προτεραιότητας, εφόσον γίνει η αντίστοιχη προκήρυξη για τις ειδικότητες, ανάλογα με τις ανάγκες της τοπικής αγοράς εργασίας: α) κάτοχοι απολυτηρίου και πτυχίου ΕΠΑΛ και ΕΝΕΕΓΥ-Λ, καθώς και οι κάτοχοι ισότιμων προς αυτούς τίτλων σε συναφείς ειδικότητες, και β) οι κάτοχοι απολυτηρίου ΓΕΛ και πτυχίου ΕΠΑΛ σε συναφείς ειδικότητες, εφόσον γίνει η αντίστοιχη προκήρυξη για την ειδικότητά τους, ανάλογα με τις ανάγκες της τοπικής αγοράς εργασίας.

Τάξεις

Στην Α' τάξη, η οποία είναι κοινή για όλους τους μαθητές, διδάσκονται μαθήματα γενικής παιδείας 22 ώρες (γλώσσα, φυσικές επιστήμες, μαθηματικά, θρησκευτικά, ιστορία, πολιτική παιδεία, ξένη γλώσσα, φυσική αγωγή, πληροφορική), μαθήματα προσανατολισμού 7 ώρες (ερευνητική εργασία στην τεχνολογία, σχολικός επαγγελματικός προσανατολισμός – ασφάλεια και υγεία στον χώρο εργασίας, ζώνη δημιουργικών δραστηριοτήτων) και μαθήματα επιλογής 6 ώρες.

Στη Β' τάξη συνιστώνται εννέα τομείς σπουδών, οι οποίοι διαχωρίζονται σε ειδικότητες στη Γ' τάξη. Το πρόγραμμα διδασκαλίας της Β' τάξης περιλαμβάνει μαθήματα γενικής παιδείας (12 ώρες) και μαθήματα θεωρητικά και εργαστηριακά του τομέα επιλογής (23 ώρες). Τα εργαστηριακά μαθήματα πραγματοποιούνται στα Εργαστηριακά Κέντρα ή στα σχολικά εργαστήρια των ΕΠΑΛ.

Στη Γ' τάξη προσφέρονται συνολικά 35 ειδικότητες, ενώ το πρόγραμμα διδασκαλίας περιλαμβάνει μαθήματα γενικής παιδείας (12 ώρες) και τα μαθήματα της ειδικότητας (θεωρητικά και εργαστηριακά, 23 ώρες). Τα εργαστηριακά μαθήματα πραγματοποιούνται στα Εργαστηριακά Κέντρα ή στα σχολικά εργαστήρια των ΕΠΑΛ.

Τα μαθήματα διδάσκονται από μόνιμους εκπαιδευτικούς στην τάξη και στα εργαστήρια, ενώ ένα υψηλό ποσοστό μαθημάτων είναι γενικής παιδείας.

Τίτλοι

Στους απόφοιτους του «Δευτεροβάθμιου Κύκλου Σπουδών» του ΕΠΑΛ χορηγείται:

- α) Απολυτήριο Επαγγελματικού Λυκείου (ΕΠΑΛ), επιπέδου 4 του ΕΠΠ, ισότιμο με το Απολυτήριο Γενικού Λυκείου, μετά από ενδοσχολικές εξετάσεις. Το απολυτήριο παρέχει τη δυνατότητα πρόσβασης στην τριτοβάθμια εκπαίδευση (Πανεπιστήμια & ΤΕΙ) και πρόσληψης στον ευρύτερο δημόσιο τομέα.
- β) Πτυχίο Επαγγελματικής Ειδικότητας, Εκπαίδευσης και Κατάρτισης, επιπέδου 4 του ΕΕΠ, που χορηγείται στους αποφοίτους της Γ΄ τάξης των Επαγγελματικών Λυκείων (ΕΠΑΛ) μετά από ενδοσχολικές εξετάσεις, το οποίο εξασφαλίζει στους αποφοίτους το δικαίωμα να λάβουν άδεια άσκησης επαγγέλματος και πρόσβαση στην αγορά εργασίας.

Τομείς και ειδικότητες

Οι τομείς και οι ειδικότητες που παρέχονται σε περιφερειακό επίπεδο, οφείλουν να καθορίζονται από τις εθνικές και περιφερειακές ανάγκες της εθνικής οικονομίας και τις προτάσεις των Περιφερειακών Επιτροπών ΕΕΚ. Η πραγματικότητα είναι, όμως, ότι οι ειδικότητες που παρέχονται καθορίζονται κυρίως από τις υπάρχουσες υποδομές και το υφιστάμενο διδακτικό προσωπικό, γι' αυτό και διαχρονικά είναι σχεδόν οι ίδιες.

Πίνακας 9.2. Τομείς και ειδικότητες ΕΠΑΛ

1. Τομέας Γεωπονίας, Τροφίμων και Περιβάλλοντος
(α) Τεχνικός Φυτικής Παραγωγής (β) Τεχνικός Ζωικής Παραγωγής (γ) Τεχνικός Τεχνολογίας Τροφίμων και Ποτών (δ) Τεχνικός Ανθοκομίας και Αρχιτεκτονικής Τοπίου
2. Τομέας Διοίκησης και Οικονομίας
(α) Υπάλληλος Διοίκησης και Οικονομικών Υπηρεσιών (β) Υπάλληλος Τουριστικών Επιχειρήσεων (γ) Υπάλληλος Εμπορίας και Διαφήμισης (δ) Υπάλληλος Αποθήκης και Συστημάτων Εφοδιασμού
3. Τομέας Δομικών Έργων, Δομημένου Περιβάλλοντος και Αρχιτεκτονικού Σχεδιασμού
(α) Τεχνικός Δομικών Έργων και Γεωπληροφορικής
4. Τομέας Εφαρμοσμένων Τεχνών
(α) Γραφικών Τεχνών (β) Αργυροχρυσοκοΐας (γ) Συντήρησης Έργων Τέχνης - Αποκατάστασης (δ) Σχεδίασης και Παραγωγής Ενδύματος (ε) Σχεδιασμού-Διακόσμησης Εσωτερικών Χώρων (στ) Επιπλοποιίας-Ξυλογλυπτικής
5. Τομέας Ηλεκτρολογίας, Ηλεκτρονικής και Αυτοματισμού
(α) Τεχνικός Ηλεκτρονικών και Υπολογιστικών Συστημάτων, Εγκαταστάσεων, Δικτύων και Τηλεπικοινωνιών (β) Τεχνικός Ηλεκτρολογικών Συστημάτων, Εγκαταστάσεων και Δικτύων
6. Τομέας Μηχανολογίας
(α) Τεχνικός Μηχανολογικών Εγκαταστάσεων και Κατασκευών (β) Τεχνικός Θερμικών και Υδραυλικών Εγκαταστάσεων και Τεχνολογίας Πετρελαίου και Φυσικού Αερίου (γ) Τεχνικός Εγκαταστάσεων Ψύξης Αερισμού και Κλιματισμού (δ) Τεχνικός Οχημάτων (ε) Τεχνικός Μηχανοσυνθέτης Αεροσκαφών
7. Τομέας Ναυτιλιακών Επαγγελμάτων
(α) Πλοίαρχος Εμπορικού Ναυτικού (β) Μηχανικός Εμπορικού Ναυτικού
8. Τομέας Πληροφορικής
(α) Τεχνικός Εφαρμογών Πληροφορικής (β) Τεχνικός Η/Υ και Δικτύων Η/Υ
9. Τομέας Υγείας - Πρόνοιας - Ευεξίας
(α) Βοηθός Νοσηλεύτη (β) Βοηθός Ιατρικών-Βιολογικών Εργαστηρίων (γ) Βοηθός Βρεφονηπιοκόμων (δ) Βοηθός Φυσικοθεραπευτή (ε) Βοηθός Οδοντοτεχνίτη (στ) Βοηθός Ακτινολογικών Εργαστηρίων (ζ) Βοηθός Φαρμακείου (η) Αισθητικής Τέχνης (θ) Κομμωτικής Τέχνης

Πηγή: Υπουργείο Παιδείας και Θρησκευμάτων.

Πρόσβαση στην τριτοβάθμια εκπαίδευση

Οι απόφοιτοι των ΕΠΑΛ συμμετέχουν σε ειδικές πανελλαδικές εξετάσεις για να διεκδικήσουν θέσεις σε τμήματα σπουδών της τριτοβάθμιας εκπαίδευσης, τα οποία είναι αντίστοιχα με τους τομείς που αποφοίτησαν και για αριθμό θέσεων που υπολογίζεται ως ποσοστό επί του αριθμού των θέσεων ανά τμήμα. Το ποσοστό των μαθητών της Γ' Τάξης ΕΠΑΛ που συμμετέχει, σε ετήσια βάση, στις εξετάσεις εισαγωγής στα πανεπιστήμια κυμαίνεται στο 33%-35%. Ένα υψηλό ποσοστό, που εδραιώνει την άποψη ότι τα ΕΠΑΛ είναι οχήματα πρόσβασης στα πανεπιστήμια και όχι επιλογή άσκησης του

επαγγέλματος. Το ποσοστό επιτυχίας των αποφοίτων ΓΕΛ στα πανεπιστήμια κυμαίνεται μεταξύ 75-80%, σε σύγκριση με το ποσοστό γύρω στο 55% των αποφοίτων ΕΠΑΛ που συμμετέχουν στις εξετάσεις, παρότι για τους αποφοίτους ΕΠΑΛ έχουν δεσμευθεί θέσεις εισαγωγής σε συγκεκριμένα τμήματα των πανεπιστημίων. Αυτό συνδέεται με τη διαπίστωση ότι προς την ΕΕΚ κατευθύνονται οι μαθητές με τις χαμηλότερες επιδόσεις.

Πίνακας 9.3. Πρόσβαση των αποφοίτων των ΕΠΑΛ στην τριτοβάθμια εκπαίδευση

ΤΜΗΜΑΤΑ	ΠΟΣΟΣΤΟ
Τμήματα & Εισαγωγικές Κατευθύνσεις Πολυτεχνείων & Πολυτεχνικών Σχολών, Τμήματα Ιατρικής, Οδοντιατρικής, Κτηνιατρικής, Φαρμακευτικής, Φυσικής, Βιολογίας & Γεωλογίας	5%
Σχολές, Τμήματα & Εισαγωγικές Κατευθύνσεις των πανεπιστημίων	10%
ΑΣΠΑΙΤΕ & ΑΣΤΕ	20%

Πηγή: Υπουργείο Παιδείας και Θρησκευμάτων, επεξεργασία από την ομάδα.

Επιπρόσθετα, υφίσταται η δυνατότητα εισαγωγής στις Ανώτερες Στρατιωτικές Σχολές Υπαξιωματικών των Ενόπλων Δυνάμεων, στη Σχολή Αστυφυλάκων, στη Σχολή Πυροσβεστών, στη Σχολή Δοκίμων Λιμενοφυλάκων και στις Σχολές της Ακαδημίας Εμπορικού Ναυτικού.

Οι απόφοιτοι των εσπερινών ΕΠΑΛ εισάγονται σε επιπλέον θέσεις σε ποσοστό 1% επί του συνολικού αριθμού εισακτέων που θέτουν υποψηφιότητα, διευρύνοντας τη δυνατότητα πρόσβασης σε πανεπιστημιακές σχολές και τμήματα συναφή ή αντίστοιχα με τους τομείς των ΕΠΑΛ.

Εξέλιξη μαθητικού δυναμικού στα ΕΠΑΛ

Η διαχρονική εξέλιξη του μαθητικού δυναμικού στη δευτεροβάθμια ΕΕΚ ήταν μειούμενη, με σταθμό το 2013 όπου το μαθητικό δυναμικό ήταν 98.161, το χαμηλότερο της τελευταίας δεκαπενταετίας. Έκτοτε παρατηρείται μια μικρή αύξηση και ως αποτέλεσμα το μαθητικό δυναμικό το 2020-2021 είναι αντίστοιχο με αυτό του 2008-2009. Αυτό θέτει ερωτήματα για την αποτελεσματικότητα της πολιτικής και των ρυθμίσεων που υιοθετήθηκαν για τη διεύθυνση της ΕΕΚ στην ελληνική κοινωνία.

Πίνακας 9.4. Εξέλιξη μαθητικού δυναμικού στα ΕΠΑΛ

Σχολικό έτος	Αριθμός μαθητών
2005/2006	124.141
2006/2007	110.622
2007/2008	108.729
2008/2009	108.010
2010/2011	113.658
2011/2012	121.008
2012/2013	123.989
2013/2014	98.161
2014/2015	101.761
2020/2021	108.244

Πηγή: ΕΛΣΤΑΤ, επεξεργασία από την ομάδα.

Το σύνολο του μαθητικού δυναμικού συγκροτείται από 40.161 κορίτσια και 68.083 αγόρια. Η αναλογία κοριτσιών (37%) και αγοριών (63%) στο μαθητικό δυναμικό στα ΕΠΑΛ συνεχίζει να είναι αρνητική για τα κορίτσια και να στερεί τις ευκαιρίες για αύξηση της απασχολησιμότητας των γυναικών. Το γεγονός ότι οι μαθήτριες είναι πολύ λιγότερες από τους μαθητές, καθώς και το ότι προτιμούν συγκεκριμένες ειδικότητες, δείχνει τη μικρή ελκυστικότητα που έχει η ΕΕΚ στα κορίτσια και την ανθεκτικότητα των στερεοτυπικών αντιλήψεων για τους ρόλους και τα επαγγέλματα γυναικών και ανδρών.

Διάγραμμα 9.5. Αγόρια/κορίτσια στο μαθητικό δυναμικό των ΕΠΑΛ

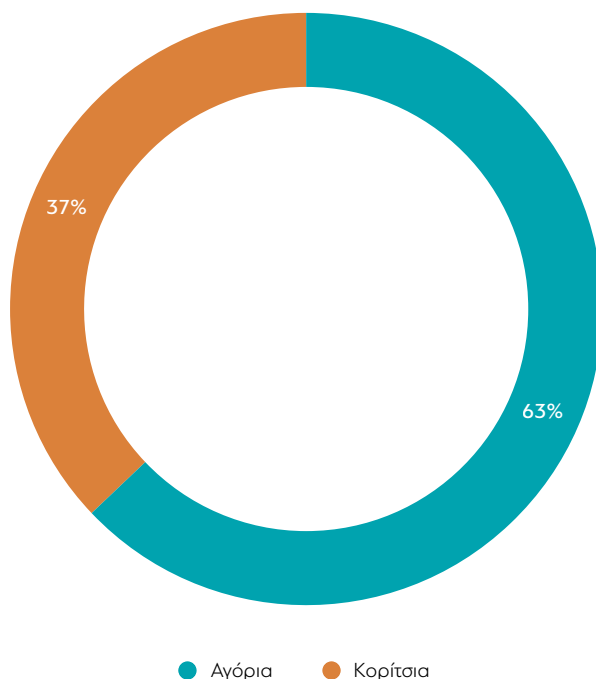

Πηγή: Υπουργείο Παιδείας και Θρησκευμάτων, επεξεργασία από την ομάδα.

Η κατανομή μαθητών ανά τάξη είναι: Α' τάξη 25.597, Β' τάξη 44.166 και Γ' τάξη 38.481. Μια πρώτη ανάγνωση είναι ότι οι εγγραφές στο ΕΠΑΛ κατά το σχολικό έτος 2020-2021 παρουσιάζουν μια σημαντική κάμψη κατά 43% από το σχολικό έτος 2019-2020 (Β' τάξη κατά το σχολικό έτος 2020-2021), το οποίο δεν ευσταθεί διότι οι εγγραφέντες στην Α' τάξη το σχολικό έτος 2019-2020 ανέρχονται σε 25.000. Η διαφορά μεταξύ των εγγραφέντων στην Α' τάξη το σχολικό έτος 2019-2020 και της μεγάλης αύξησης που επήλθε κατά τη μετάβασή τους στη Β' τάξη, οφείλεται στις μετεγγραφές από μαθητές των ΓΕΛ ή αποφοίτων ΓΕΛ και ΕΠΑΣ. Το θέμα που τίθεται είναι τα κίνητρα τέτοιων μεταγραφών και εγγραφών, ενώ δεν μπορεί να αποκλειστεί το ενδεχόμενο η αθρόα συρροή στη Β' τάξη ΕΠΑΛ να στοχεύει στην εύκολη πρόσβαση στα πανεπιστήμια, μέσω των ειδικών πανελλαδικών εξετάσεων των ΕΠΑΛ. Δεδομένης της προηγούμενης αναφοράς ότι η συμμετοχή των αποφοίτων των ΕΠΑΛ στις εισαγωγικές εξετάσεις για εισαγωγή στην τριτοβάθμια εκπαίδευση κυμαίνεται σε ποσοστό 33-35%, δύναται κάποιος να υποστηρίξει, ότι ο πραγματικός αριθμός των μαθητών ΕΠΑΛ που στοχεύουν στην άμεση πρόσβαση στην αγορά εργασίας υπολείπεται σημαντικά του αριθμού των φοιτούντων. Θέμα που θα πρέπει να απασχολήσει το Υπουργείο Παιδείας και Θρησκευμάτων, παρότι στο πρόσφατο νομοθέτημα για την ΕΕΚ ουδεμία αναφορά γίνεται στα ΕΠΑΛ και στα γνωστά προβλήματα που αντιμετωπίζει ο τομέας.

Τα προγράμματα σπουδών των ΕΠΑΛ αναπτύσσονται από το Ινστιτούτο Εκπαιδευτικής Πολιτικής (ΙΕΠ) με βάση το περίγραμμα του επαγγέλματος και είναι κοινό για όλα τα ΕΠΑΛ. Αυτό οδηγεί στο να μην έχει τη δυνατότητα η εκπαιδευτική μονάδα να προσαρμόζει τα εκπαιδευτικά προγράμματα ανάλογα με τις τοπικές ανάγκες ή να ανταποκριθεί σε συγκεκριμένες παραμέτρους κλάδων και τομέων.

Ο ευρύτερος τομέας σπουδών που ακολουθούν οι μαθητές του ΕΠΑΛ είναι ο μηχανολογικός και ο κατασκευαστικός με το 35% των μαθητών, τάση που ισχύει στην πλειονότητα των χωρών του ΟΟΣΑ και τούτο διότι οι τομείς αυτοί χαρακτηρίζονται από υψηλή απασχολησιμότητα και οδηγούν διαχρονικά σε καλύτερες αποδοχές. Ακολουθεί ο τομέας της υγείας και πρόνοιας με 28%. Αντίστοιχα είναι και τα ποσοστά απασχόλησης των αποφοίτων ΕΕΚ ανάλογα με τον τομέα σπουδών. Στην Ελλάδα μεγαλύτερο ποσοστό απασχόλησης έχουν οι απόφοιτοι ΕΕΚ στον τομέα της μηχανολογίας και βιομηχανίας, όπως και στην ΕΕ, ακολουθούμενοι από τον τομέα διοίκησης, από τον τομέα υπηρεσιών και τον τομέα υγείας και κοινωνικών υπηρεσιών.

Το 56,2% των κοριτσιών παρακολουθεί τον τομέα Υγείας-Πρόνοιας-Ευεξίας και το 20,4% τον τομέα Διοίκησης και Οικονομίας, ενώ στον αντίποδα βρίσκεται το 2,5% που παρακολουθεί τον τομέα Δομικών Έργων και το 1,4% τον τομέα Ηλεκτρολογίας.

Πίνακας 9.5. Μαθητές ανά τομέα

Ειδικότητα	Πλήθος ενεργών μαθητών		
	Αγόρια	Κορίτσια	Σύνολο
Διοίκησης & Οικονομίας	5.321	6.439	11.760
Ηλεκτρολογίας, Ηλεκτρονικής & Αυτοματισμού	8.099	451	8.550
Μηχανολογίας	18.067	775	18.842
Πληροφορικής	6.713	2.061	8.774
Υγείας-Πρόνοιας-Ευεξίας	5.680	17.739	23.419
Γεωπονίας, Τροφίμων & Περιβάλλοντος	3.443	1.606	5.049
Εφαρμοσμένων Τεχνών, Δομικών Έργων	624	1.211	1.835
Δομημένου Περιβάλλοντος & Αρχιτεκτονικού Σχεδιασμού	1.088	818	1.906
Ναυτιλιακών Επαγγελμάτων	2.146	408	2.554
ΣΥΝΟΛΟ	51.181	31.508	82.689

Πηγή: Υπουργείο Παιδείας και Θρησκευμάτων, επεξεργασία από την ομάδα.

Διάγραμμα 9.6. Μαθητές (αγόρια/κορίτσια) ανά τομέα

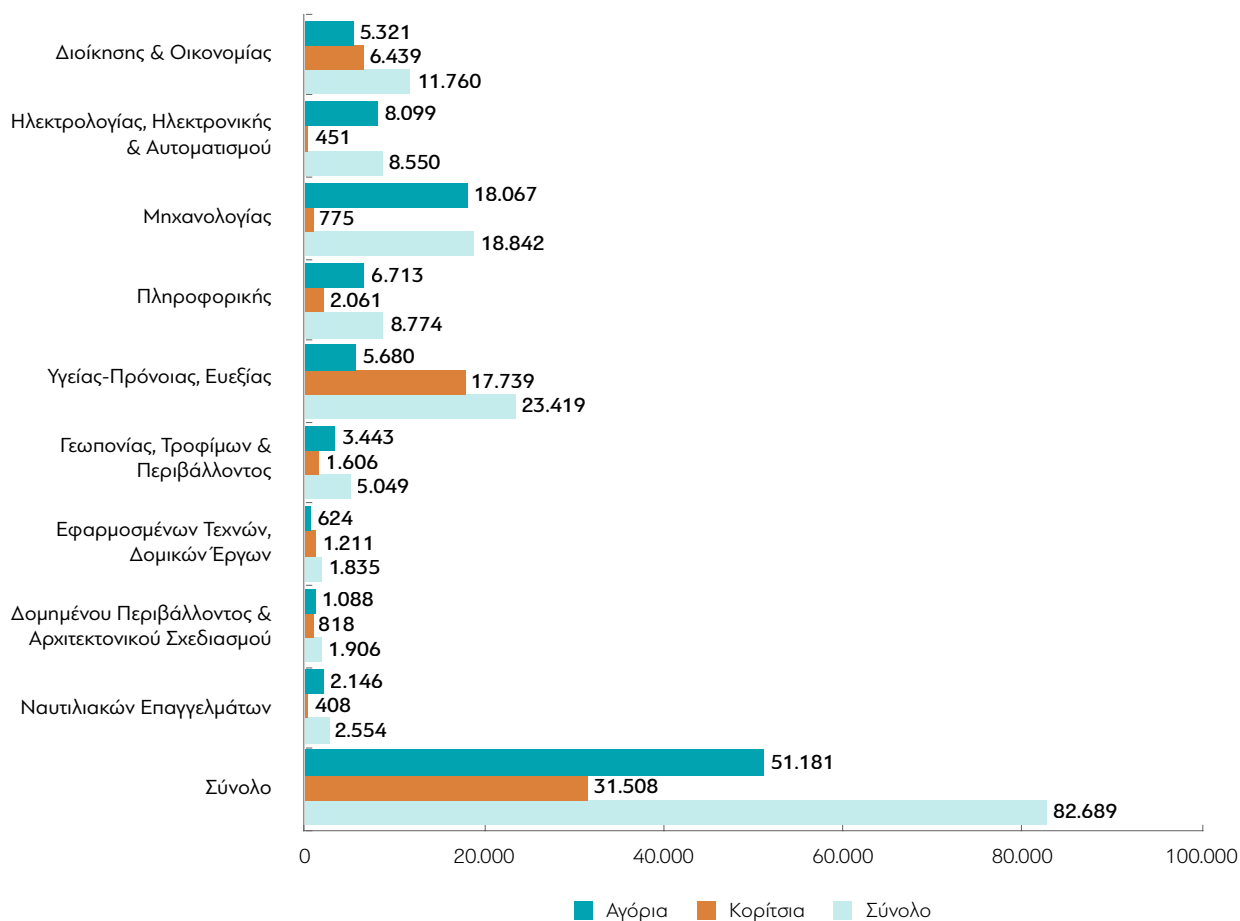

Πηγή: Υπουργείο Παιδείας και Θρησκευμάτων.

Στην επιλογή ειδικοτήτων από το μαθητικό δυναμικό, υψηλής προτίμησης από τα αγόρια είναι ο Τεχνικός Οχημάτων (4.177), ο Τεχνικός Ηλεκτρολογικών Συστημάτων (2.722) και ο Τεχνικός Εγκαταστάσεων Ψύξης (1.816), με τα κορίτσια να αριθμούν 143 στην πρώτη ειδικότητα, 100 στη δεύτερη και 45 στην τρίτη. Υψηλή επιλογή για τα κορίτσια έχουν οι ειδικότητες Βοηθός Νοσηλεύτη (2.477), Βοηθός Βρεφονηπιοκόμων (2.020) και Υπάλληλος Διοίκησης (1.668). Σημαντικό ρόλο για τις επιλογές επαγγέλματος έχει ο Σχολικός Επαγγελματικός Προσανατολισμός (ΣΕΠ), ο οποίος μαζί με την οικογένεια καθορίζουν σε μεγάλο βαθμό τις επαγγελματικές επιλογές των νέων. Από τα ανωτέρω στοιχεία προκύπτει ότι στο πλαίσιο του ΣΕΠ θα μπορούσαν να υλοποιηθούν δράσεις μέσω των οποίων να γνωρίσουν τα κορίτσια τις τεχνικές ειδικότητες και να γίνουν πιο ελκυστικές για αυτά.

Πίνακας 9.6. Μαθητές ανά ειδικότητα

Ειδικότητα	Πλήθος ενεργών μαθητών		
	Αγόρια	Κορίτσια	Σύνολο
	27.176	17.018	44.194
Αισθητικής Τέχνης	53	1.549	1.602
Αργυροχρυσοκοΐας	11	33	44
Βοηθός Ακτινολογικών Εργαστηρίων	18	44	62
Βοηθός Βρεφονηπιοκόμων	144	2.020	2.164
Βοηθός Ιατρικών - Βιολογικών Εργαστηρίων	171	425	596
Βοηθός Νοσηλεύτη	867	2.477	3.344
Βοηθός Οδοντοτεχνίτη	87	108	195
Βοηθός Φαρμακείου	137	427	564
Βοηθός Φυσικοθεραπευτή	588	626	1.214
Γραφικών Τεχνών	194	305	499
Επιπλοποιίας - Ξυλογλυπτική	7	4	11
Κομμωτικής Τέχνης	647	913	1.560
Μηχανικός Εμπορικού Ναυτικού	531	45	576
Πλοίαρχος Εμπορικού Ναυτικού	491	152	643
Συντήρησης Έργων Τέχνης- Αποκατάστασης	33	89	122
Σχεδίασης και Παραγωγής Ενδύματος	2	18	20
Σχεδιασμού - Διακόσμησης Εσωτερικών Χώρων	44	85	129
Τεχνικός Ανθοκομίας και Αρχιτεκτονικής Τοπίου	202	142	344
Τεχνικός Δομικών Έργων και Γεωπληροφορικής	413	312	725
Τεχνικός Εγκαταστάσεων Ψύξης Αερισμού και Κλιματισμού	1.816	45	1.861
Τεχνικός Εφαρμογών Πληροφορικής	1.937	560	2.497
Τεχνικός Ζωικής Παραγωγής	68	12	80
Τεχνικός Η/Υ και Δικτύων Η/Υ	1.015	222	1.237
Τεχνικός Ηλεκτρολογικών Συστημάτων, Εγκαταστάσεων και Δικτύων	2.722	100	2.822
Τεχνικός Ηλεκτρονικών και Υπολογιστικών Συστημάτων, Εγκαταστάσεων, Δικτύων και Τηλεπικοινωνιών	987	55	1.042
Τεχνικός Θερμικών και Υδραυλικών Εγκαταστάσεων και Τεχνολογίας Πετρελαίου και Φυσικού Αερίου	1.524	64	1.588
Τεχνικός Μηχανολογικών Εγκαταστάσεων και Κατασκευών	1.385	110	1.495
Τεχνικός Μηχανοσυνθέτης Αεροσκαφών	76	2	78
Τεχνικός Οχημάτων	4.177	143	4.320
Τεχνικός Τεχνολογίας Τροφίμων και Ποτών	543	368	911
Τεχνικός Φυτικής Παραγωγής	713	222	935
Υπάλληλος Αποθήκης και Συστημάτων Εφοδιασμού	161	162	323
Υπάλληλος Διοίκησης και Οικονομικών Υπηρεσιών	1.212	1.668	2.880
Υπάλληλος Εμπορίας και Διαφήμισης	116	143	259
Υπάλληλος Τουριστικών Επιχειρήσεων	913	840	1.753
ΣΥΝΟΛΟ	51.181	31.508	82.689

Πηγή: Υπουργείο Παιδείας και Θρησκευμάτων.

Διάγραμμα 9.7. Μαθητές ανά ειδικότητα

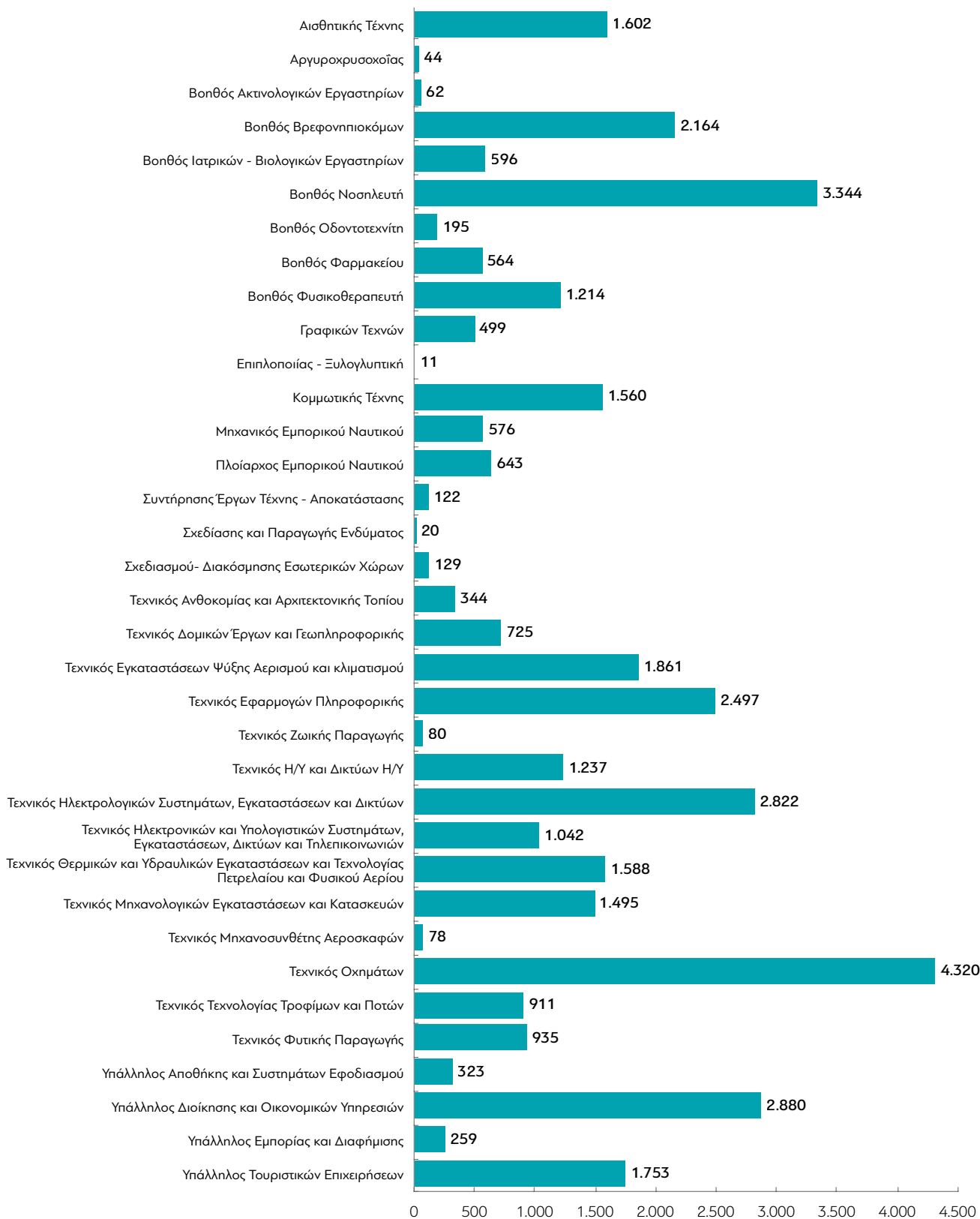

Διάγραμμα 9.8. Αγόρια/κορίτσια ανά ειδικότητα

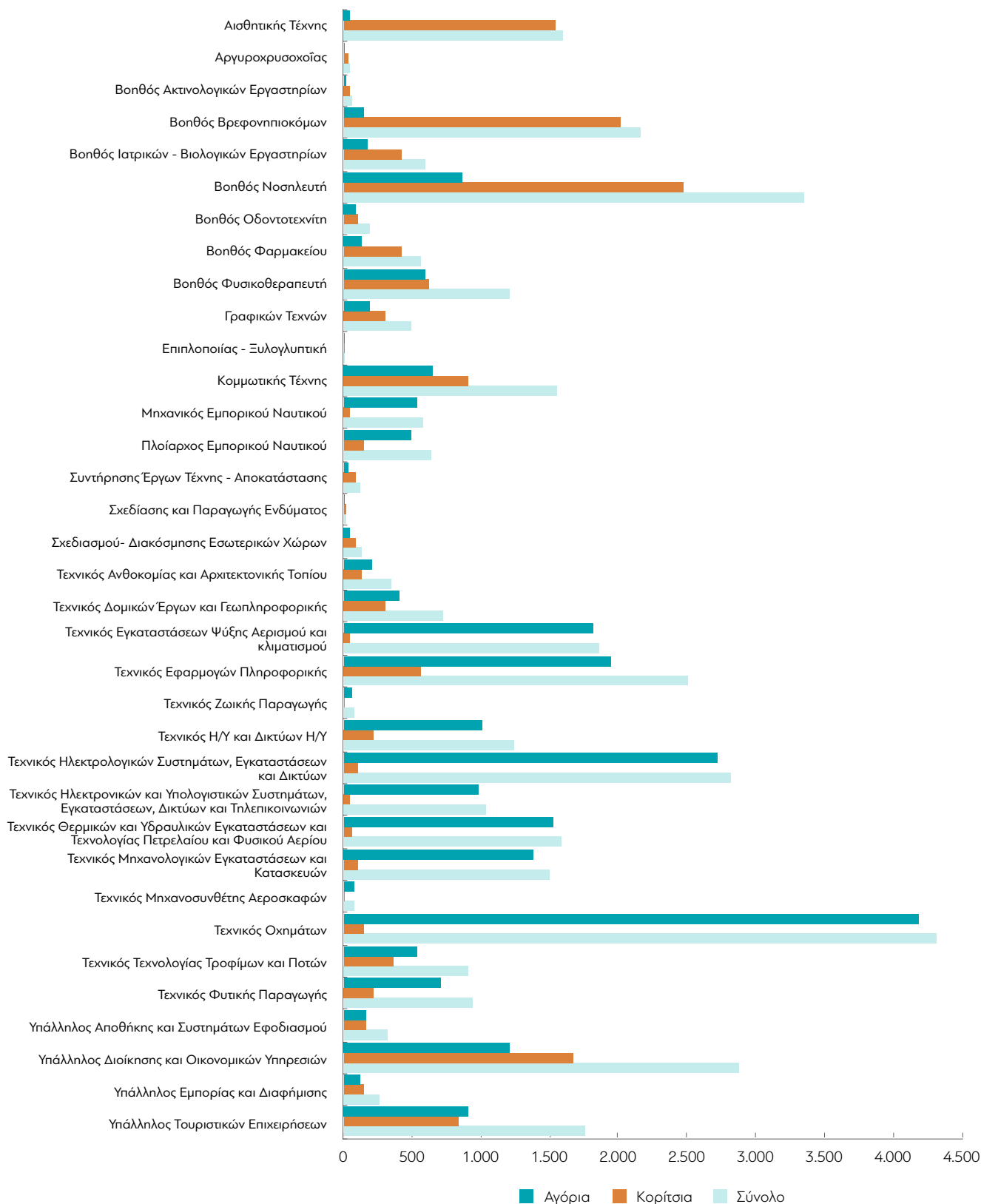

9.2 Μεταλυκειακό Έτος – Τάξη Μαθητείας

Το Μεταλυκειακό Έτος – Τάξη Μαθητείας παρέχει αρχική επαγγελματική κατάρτιση σε αποφοίτους της ανώτερης δευτεροβάθμιας ΕΕΚ με τη μέθοδο της μαθητείας, ήτοι με κατάρτιση σε χώρο εργασίας σε ποσοστό κατ' ελάχιστον 50% της συνολικής διάρκειας και εργαστηριακά μαθήματα ειδικότητας, τα οποία πραγματοποιούνται σε σχολικό εργαστήριο ΕΠΑΛ ή σε Εργαστηριακό Κέντρο.

Το πρόγραμμα κατάρτισης σε εργασιακό χώρο είναι διάρκειας 8 ωρών την ημέρα και έχει συνολική διάρκεια 11 μήνες, κατανομημένη σε 4 ημέρες και 28 ώρες εβδομαδιαίως και μία ημέρα την εβδομάδα εργαστηριακό μάθημα στην ειδικότητα. Η αμοιβή του μαθητευομένου για το διάστημα της μαθητείας ορίζεται ίση με το 95% επί του κατώτατου ημερομισθίου του ανειδίκευτου εργάτη. Με την ολοκλήρωση του Μεταλυκειακού Έτους – Τάξης Μαθητείας χορηγείται στον καταρτιζόμενο από τη σχολική μονάδα Βεβαίωση Επαγγελματικής Κατάρτισης (ΒΕΚ), κατόπιν αξιολόγησης στο εργαστηριακό μάθημα και στο πρόγραμμα μάθησης σε εργασιακό χώρο. Η ΒΕΚ είναι προαπαιτούμενη για τις εξετάσεις πιστοποίησης προσόντων και απόκτησης διπλώματος επαγγελματικής εκπαίδευσης και κατάρτισης επιπέδου 5, που διεξάγονται από τον ΕΟΠΠΕΠ σε ετήσια βάση.

Δικαίωμα εγγραφής έχουν οι κάτοχοι πτυχίου ΕΠΑΛ και ΕΝΕΕΓΥ-Λ, καθώς και οι κάτοχοι ισότιμων προς αυτούς τίτλων σε συναφείς ειδικότητες, εφόσον γίνει η αντίστοιχη προκήρυξη για την ειδικότητά τους, ανάλογα με τις ανάγκες της τοπικής αγοράς εργασίας.

Τα βασικά χαρακτηριστικά του Μεταλυκειακού Έτους – Τάξης Μαθητείας του ΥΠΠΕΘ, όπως ορίζεται στην ισχύουσα νομοθεσία, είναι:

- Ο μαθησιακός χρόνος εναλλάσσεται μεταξύ χώρου εργασίας (4 ημέρες/εβδομάδα) και σχολείου (1 ημέρα/εβδομάδα), σε ιδιωτικό ή δημόσιο φορέα.
- Απευθύνεται σε ενήλικες αποφοίτους ΕΠΑΛ που βρίσκονται εκτός εκπαίδευσης, κατάρτισης και απασχόλησης.
- Υπάρχει σύμβαση μαθητείας, εποπτεία από το σχολείο και εκπαιδευτής στον χώρο απασχόλησης.

- Διεξάγεται βάσει ειδικών Προγραμμάτων Σπουδών, ώστε να εξασφαλίζεται η ποιοτική υλοποίησή της.
- Ημερήσια αποζημίωση, η οποία ορίζεται στο 95% επί του νομοθετημένου κατώτατου ορίου του ημερομισθίου του ανειδίκευτου εργάτη.
- Πλήρη εργασιακά και ασφαλιστικά δικαιώματα.
- Το πρόγραμμα αναπτύσσεται με την ενεργό συμμετοχή των κοινωνικών εταίρων σε όλα τα στάδια και τα επίπεδα, διασφαλίζοντας έτσι τον ευρύ κοινωνικό διάλογο.
- Με την ολοκλήρωση του προγράμματος, οι μαθητευόμενοι μπορούν να παρακολουθήσουν 35ωρο προπαρασκευαστικό πρόγραμμα για την προετοιμασία τους για συμμετοχή στις εξετάσεις πιστοποίησης.

Ο εργοδότης που συμμετέχει στο «Πρόγραμμα Εκπαίδευσης στον χώρο εργασίας - μαθητεία σε εργασιακό χώρο» του Μεταλυκειακού Έτους – Τάξης Μαθητείας ΕΠΑΛ, οφείλει να διασφαλίζει τα παρακάτω κριτήρια, που τον αναδεικνύουν σε δομή παροχής ποιοτικής μαθητείας:

- ✓ Να εφαρμόζει τις αρχές του Πλαισίου Ποιότητας της Μαθητείας, όπως αυτό έχει καταρτιστεί από το Υπουργείο Παιδείας και Θρησκευμάτων, το Υπουργείο Εργασίας, Κοινωνικών Υποθέσεων και τον ΟΑΕΔ.
- ✓ Να ακολουθεί τους όρους της «Σύμβασης Μαθητείας», που συνάπτεται μεταξύ του εργοδότη και του μαθητευόμενου.
- ✓ Να ορίζει έμπειρο στέλεχος ως «εκπαιδευτή στον χώρο εργασίας», ο οποίος αναλαμβάνει την αποτελεσματική υλοποίηση των εκπαιδευτικών δραστηριοτήτων στον χώρο εργασίας, την παρακολούθηση της προόδου του εκπαιδευόμενου και την ανατροφοδότηση του υπεύθυνου εκπαιδευτικού στη σχολική μονάδα, μέσω της οποίας ο μαθητευόμενος συμμετέχει στο πρόγραμμα. Ο εκπαιδευτής, προαιρετικά, οφείλει να έχει παρακολουθήσει ένα σύντομο πρόγραμμα επιμόρφωσης, η οποία θα έχει υποχρεωτικό χαρακτήρα μετά την τριετία.
- ✓ Να διαθέτει τις κατάλληλες εγκαταστάσεις για την εκπαίδευση στον χώρο του στη συγκεκριμένη ειδικότητα, τα κατάλληλα μέσα και τον κατάλληλο εξοπλισμό.
- ✓ Να μεριμνά για την τήρηση των όρων υγιεινής και ασφάλειας εργασίας που προβλέπονται από τις κείμενες διατάξεις για την προστασία των εργαζομένων. Επίσης, οφείλει να παρέχει τα απαραίτητα ατομικά μέσα προστασίας στους μαθητευόμενους.
- ✓ Να ενημερώνει τον μαθητευόμενο για τις δραστηριότητες, τα αντικείμενα και τους τομείς της επιχείρησης και να τον εντάσσει ομαλά στο εργασιακό περιβάλλον.

- ✓ Να συνεργάζεται με το ΕΠΑΛ ή το ΕΚ για την υλοποίηση του προγράμματος εκπαίδευσης στον χώρο εργασίας, όπως αυτό ορίζεται από τις προδιαγραφές του προγράμματος για τη συγκεκριμένη ειδικότητα και να αναθέτει στον μαθητευόμενο εργασίες, σύμφωνα με τα οριζόμενα στο πρόγραμμα αυτό.
- ✓ Να τηρεί όλα τα μέσα (ηλεκτρονικά και έντυπα) για την παρακολούθηση της υλοποίησης της ενδοεπιχειρησιακής εκπαίδευσης.
- ✓ Να καταχωρίζει στο πληροφοριακό σύστημα «ΕΡΓΑΝΗ» του Υπουργείου Εργασίας, Κοινωνικής Ασφάλισης και Κοινωνικών Υποθέσεων την έναρξη της μαθητείας και τη διακοπή αυτής για κάθε μαθητευόμενο που απασχολεί.

Οι υποχρεώσεις και τα δικαιώματα των μαθητευομένων αναφέρονται στον παρακάτω πίνακα.

Πίνακας 9.7. Υποχρεώσεις και δικαιώματα μαθητευομένων

Υποχρεώσεις του μαθητευομένου του Μεταλυκειακού Έτους - Τάξη Μαθητείας	Δικαιώματα του μαθητευομένου του Μεταλυκειακού Έτους - Τάξη Μαθητείας
Να παρακολουθεί το «Πρόγραμμα εργαστηριακών μαθημάτων της ειδικότητας» στη σχολική μονάδα και παράλληλα, να συμμετέχει στο «Πρόγραμμα Εκπαίδευσης στον χώρο εργασίας».	Δικαίωμα αμοιβής.
Να εκτελεί κάθε εργασία που του αναθέτει ο υπεύθυνος γι' αυτόν εκπαιδευτικός (στο ΕΠΑΛ ή ΕΚ) και ο υπεύθυνος εκπαιδευτής (στον χώρο εργασίας), σύμφωνα με τα οριζόμενα στο «Πρόγραμμα Εκπαίδευσης στον χώρο εργασίας».	Εφαρμογή των διατάξεων των άρθρων 657 - 658 του Αστικού Κώδικα σε περίπτωση απουσίας λόγω ασθένειας.
Να τηρεί τους όρους υγιεινής και ασφάλειας εργασίας του εργοδότη.	Δικαίωμα σε κανονικές άδειες των μισθωτών.
Να τηρεί το ωράριο του «Προγράμματος Εκπαίδευσης στον χώρο εργασίας».	Δικαίωμα εκπαίδευσης σύμφωνα με τα προγράμματα σπουδών, η οποία τον οδηγεί σε συγκεκριμένα μαθησιακά αποτελέσματα.
Να έχει εμφάνιση συμβατή με το εργασιακό περιβάλλον.	Δικαίωμα συμμετοχής σε προγράμματα παροχής υπηρεσιών συμβουλευτικής πριν, κατά τη διάρκεια και μετά το πρόγραμμα μάθησης στην επιχείρηση, από τις οικείες δομές του ΥΠΠΑΙΘ ή/και του ΟΑΕΔ, εφόσον προσφέρονται σχετικά προγράμματα.
Να σέβεται την κινητή και ακίνητη περιουσία του εργοδότη.	
Να συνεργάζεται αρμονικά με τα στελέχη του εργοδότη.	
Να μην δημιουργεί προβλήματα σε πελάτες ή συνεργάτες του εργοδότη.	
Να ενημερώνει έγκαιρα τους υπευθύνους του ΕΠΑΛ ή ΕΚ σε περίπτωση που δημιουργείται κάποιο πρόβλημα στη συνεργασία του με τον εργοδότη.	
Να προσκομίζει, όπου απαιτείται, όλες τις απαραίτητες ιατρικές βεβαιώσεις για την εξάσκηση του επαγγέλματος και να συμπληρώνει έγκαιρα τα έντυπα μαθητείας.	
Να τηρεί τα όρια απουσιών.	

Πηγή: Επεξεργασία από την ομάδα.

Οι επιχειρήσεις δύνανται να προσφέρουν αριθμό θέσεων μαθητείας ανάλογα με τον αριθμό των απασχολούμενων. Η διαβάθμιση είναι από μία θέση μαθητείας στις επιχειρήσεις που απασχολούν 1-5 εργαζόμενους και δύο θέσεις μαθητείας στις επιχειρήσεις που απασχολούν 6-10 εργαζόμενους. Οι εργοδότες που απασχολούν από 10 και πάνω εργαζόμενους μπορούν

να δέχονται μαθητευόμενους που αντιστοιχούν στο 17% των εργαζομένων εξαρτημένης εργασίας με ανώτατο όριο τα 40 άτομα σε κάθε περίπτωση, αν ο αριθμός που προκύπτει από την ποσόστωση είναι μεγαλύτερος.

Το ποσοστό αποζημίωσης των μαθητευομένων ορίζεται στο ενενήντα πέντε τοις εκατό (95%) επί του νόμιμου, νομοθετημένου, κατώτατου ορίου του ημερομισθίου του ανειδίκευτου εργάτη, ένα εξαιρετικά υψηλό ποσοστό, που δεν συνάδει ούτε με τα κριτήρια του ΟΟΣΑ (2012) για τα χαρακτηριστικά της ποιοτικής μαθητείας, ούτε με αντίστοιχα κριτήρια άλλων φορέων Cedefop, συστάσεις ΕΕ κ.ά.

Στο Μεταλυκειακό Έτος – Τάξη Μαθητείας απασχολούνται καθηγητές δευτεροβάθμιας εκπαίδευσης στα Σχολικά Εργαστήρια ή τα Εργαστηριακά Κέντρα και ενδοεπιχειρησιακοί εκπαιδευτές στις επιχειρήσεις, με διαφορετικά καθήκοντα και αρμοδιότητες. Οι ενδοεπιχειρησιακοί εκπαιδευτές είναι εργαζόμενοι στις επιχειρήσεις, που έχουν υπό την εποπτεία τους και κατευθύνουν τον μαθητευόμενο και του μεταδίδουν γνώσεις και δεξιότητες που απαιτούνται για ένα επάγγελμα. Συνεργάζονται με τους καθηγητές των ΕΠΑΛ, που είναι υπεύθυνοι για την παρακολούθηση όλης της διαδικασίας μαθητείας στην επιχείρηση.

Την εκπαίδευση και την πιστοποίηση των ενδοεπιχειρησιακών εκπαιδευτών την έχουν αναλάβει τα επιμελητήρια, σύμφωνα με πρόγραμμα που έχει αναπτύξει ο ΟΑΕΔ.

Για κάθε μαθητευόμενο ορίζεται καθηγητής, ο οποίος είναι υπεύθυνος να παρακολουθεί την πρόοδο του μαθητευόμενου και την καλή ενσωμάτωσή του στην επιχείρηση. Ο καθηγητής απαιτείται να διεξάγει επί τόπου επισκέψεις, για να παρακολουθεί τις συνθήκες εργασίας και εκπαίδευσης του μαθητευόμενου και να επιβεβαιώνει ότι τα καθήκοντά του είναι συμβατά με την εκπαιδευτική ύλη και τις ικανότητες της ειδικότητάς του, καθώς επίσης και για να χειρίζεται θέματα ή προβλήματα που μπορεί να προκύψουν.

Η μάθηση στο «Μεταλυκειακό Έτος – Τάξη Μαθητείας» στηρίζεται σε Αναλυτικά Προγράμματα Σπουδών Μαθητείας που καταρτίζει το Ινστιτούτο Εκπαιδευτικής Πολιτικής (ΙΕΠ), με βάση το Πλαίσιο Ποιότητας Προγραμμάτων Σπουδών και τα κριτήρια των επαγγελματικών περιγραμμάτων του ΕΟΠΠΕΠ. Τα Προγράμματα Σπουδών Μαθητείας αποτελούνται από το μέρος «Πρόγραμμα εργαστηριακών μαθημάτων της ειδικότητας» και το «Πρόγραμμα εκπαίδευσης στον χώρο εργασίας».

Οι ειδικότητες του Μεταλυκειακού Έτους – Τάξης Μαθητείας των ΕΠΑΛ κατά το σχολ. έτος 2018-2019 ήταν είκοσι έξι. Πραγματοποιήθηκαν 3.695 τοποθετήσεις σε θέσεις μαθητείας και η σχολική διαρροή ανερχόταν σε 13,2%.

1. Τεχνικός Τεχνολογίας Τροφίμων και Ποτών
2. Υπάλληλος Τουριστικών Επιχειρήσεων
3. Γραφικών Τεχνών
4. Τεχνικός Ηλεκτρονικών και Υπολογιστικών Συστημάτων, Εγκαταστάσεων, Δικτύων και Τηλεπικοινωνιών
5. Τεχνικός Εγκαταστάσεων Ψύξης, Αερισμού και Κλιματισμού
6. Βοηθός Ιατρικών – Βιολογικών Εργαστηρίων
7. Βοηθός Βρεφονηπιοκόμων
8. Αισθητικής Τέχνης
9. Βοηθός Φυσικοθεραπευτή
10. Τεχνικός Φυτικής Παραγωγής
11. Υπάλληλος Διοίκησης και Οικονομικών Υπηρεσιών
12. Τεχνικός Δομικών Έργων και Γεωπληροφορικής
13. Τεχνικός Ηλεκτρολογικών Συστημάτων, Εγκαταστάσεων και Δικτύων
14. Τεχνικός Οχημάτων
15. Τεχνικός Εφαρμογών Πληροφορικής
16. Βοηθός Νοσηλεύτη
17. Συντήρησης Έργων Τέχνης – Αποκατάστασης
18. Τεχνικός Μηχανολογικών Εγκαταστάσεων και Κατασκευών
19. Τεχνικός Η/Υ και Δικτύων Η/Υ
20. Βοηθός Φαρμακείου
21. Κομμωτικής Τέχνης
22. Τεχνικός Ανθοκομίας και Αρχιτεκτονικής Τοπίου
23. Υπάλληλος Αποθήκης και Συστημάτων Εφοδιασμού (logistics)
24. Αργυροχρυσοχοΐας
25. Τεχνικός ζυθοποιίας
26. Σχεδίασης και Παραγωγής Ενδύματος

Διάγραμμα 9.9. Αριθμός μαθητών στο Μεταλυκειακό Έτος – Τάξη Μαθητείας

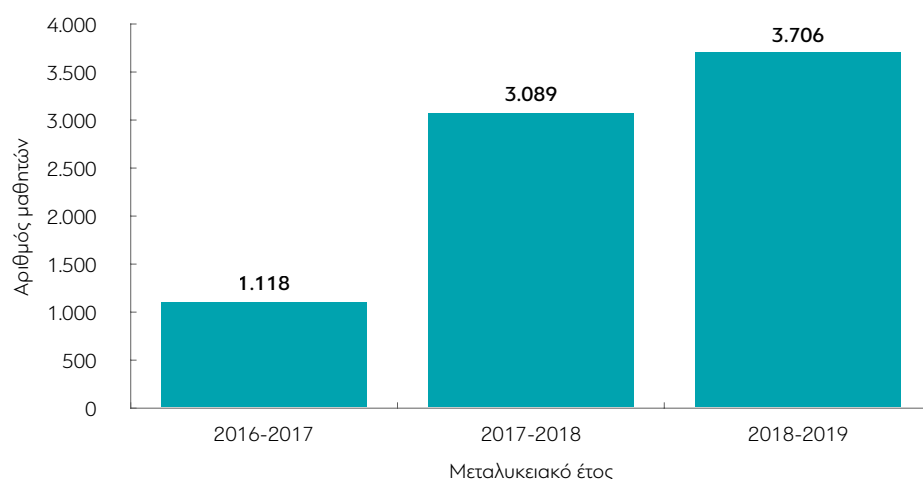

Διάγραμμα 9.10. Κατανομή μαθητών ανά ειδικότητα

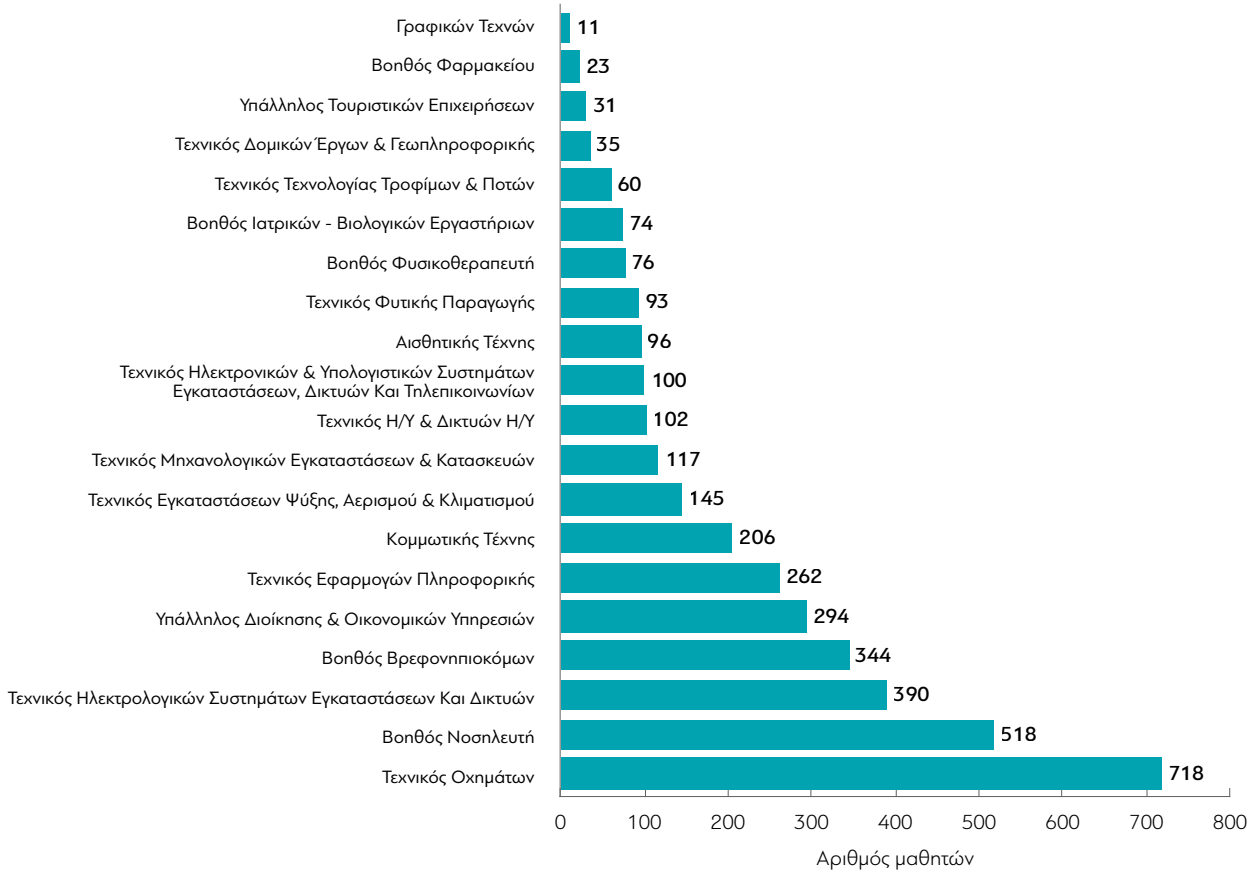

Πηγή: Υπουργείο Παιδείας και Θρησκευμάτων.

Η κατανομή των θέσεων μαθητείας καταγράφεται στο 52% για τον δημόσιο τομέα και 48% για τον ιδιωτικό. Οι ειδικότητες με τις υψηλότερες προτιμήσεις είναι Τεχνικός Οχημάτων, Βοηθός Νοσηλεύτη και Τεχνικός Ηλεκτρολογικών Συστημάτων, Εγκαταστάσεων & Δικτύων.

Διάγραμμα 9.11. Κατανομή μαθητών ανά ειδικότητα

ΥΛΟΠΟΙΗΣΗ Γ' ΦΑΣΗΣ ΜΑΘΗΤΕΙΑΣ

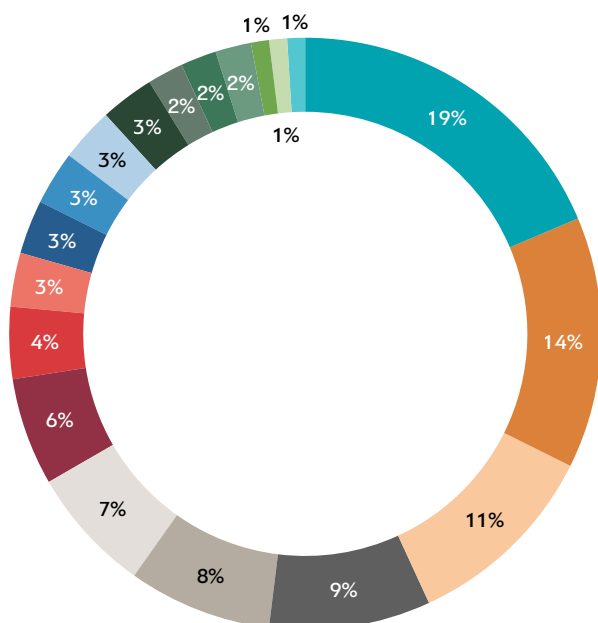

- Τεχνικός Οχημάτων
- Βοηθός Νοσηλευτή
- Τεχνικός Ηλεκτρολογικών Συστημάτων Εγκαταστάσεων Και Δικτύων
- Βοηθός Βρεφονηπιοκόμων
- Υπάλληλος Διοίκησης & Οικονομικών Υπηρεσιών
- Τεχνικός Εφαρμογών Πληροφορικής
- Κομμωτικής Τέχνης
- Τεχνικός Εγκαταστάσεων Ψύξης, Αερισμού & Κλιματισμού
- Τεχνικός Μηχανολογικών Εγκαταστάσεων & Κατασκευών
- Τεχνικός Η/Υ & Δικτύων Η/Υ
- Τεχνικός Ηλεκτρονικών & Υπολογιστικών Συστημάτων Εγκαταστάσεων, Δικτύων Και Τηλεπικοινωνιών
- Αισθητικής Τέχνης
- Τεχνικός Φυτικής Παραγωγής
- Βοηθός Φυσικοθεραπευτή
- Βοηθός Ιατρικών -Βιολογικών Εργαστηρίων
- Τεχνικός Τεχνολογίας Τροφίμων & Ποτών
- Τεχνικός Δομικών Έργων & Γεωπληροφορικής
- Υπάλληλος Τουριστικών Επιχειρήσεων
- Βοηθός Φαρμακείου
- Γραφικών Τεχνών

Πηγή: Υπουργείο Παιδείας και Θρησκευμάτων. Ενημερωτική Συνάντηση για τη Μαθητεία, 2019.

Το Επαγγελματικό Λύκειο/Εργαστηριακό Κέντρο (ΕΠΑΛ/ΕΚ) έχει την ευθύνη υλοποίησης του «Μεταλυκειακού Έτους - Τάξης Μαθητείας» σε τοπικό επίπεδο και συνεργάζεται με το ΚΠΑ του ΟΑΕΔ.

Προπαρασκευαστικό Πρόγραμμα Πιστοποίησης

Οι απόφοιτοι του «Μεταλυκειακού Έτους – Τάξης Μαθητείας» μπορούν να παρακολουθούν Προπαρασκευαστικό Πρόγραμμα Πιστοποίησης, συνολικής διάρκειας 35 ωρών. Το Πρόγραμμα Πιστοποίησης οργανώνεται

από τα ΕΠΑΛ και τα Εργαστηριακά Κέντρα, με στόχο την προετοιμασία των υποψηφίων για τη συμμετοχή τους στην πιστοποίηση προσόντων, που διεξάγεται από τον Εθνικό Οργανισμό Πιστοποίησης Προσόντων και Επαγγελματικού Προσανατολισμού (ΕΟΠΠΕΠ), για την απόκτηση διπλώματος επιπέδου 5 του Εθνικού Πλαισίου Προσόντων (ΕΠΠ).

Μητρώο εκπαιδευτών

Το Πλαίσιο για την Ποιότητα της Μαθητείας του 2017, ορίζει τη δημιουργία ενός μητρώου πιστοποιημένων εκπαιδευτών εντός της επιχείρησης και απαιτεί να παρακολουθήσουν προγράμματα κατάρτισης που έχουν σχεδιαστεί από τον ΟΑΕΔ, τα επιμελητήρια και τα εκπαιδευτικά ιδρύματα. Από τον Σεπτέμβριο του 2019 η πιστοποίηση των διδακτικών ικανοτήτων για καθηγητές και εκπαιδευτές ενηλίκων αποτελεί προαπαιτούμενο για την εγγραφή τους σε μη τυπικά χρηματοδοτούμενα από το κράτος εκπαιδευτικά προγράμματα στην αρχική και στη συνεχιζόμενη ΕΕΚ και σε σχετική κατάρτιση συμμετείχαν 1.500 άτομα.

Μια Νέα Αρχή στα ΕΠΑΛ – Υποστήριξη Σχολικών Μονάδων ΕΠΑΛ

Το πρόγραμμα «Μια Νέα Αρχή στα ΕΠΑΛ – Υποστήριξη Σχολικών Μονάδων ΕΠΑΛ» εφαρμόζεται σε όλα τα ΕΠΑΛ της χώρας και στοχεύει στην αναβάθμιση της ποιότητας του Επαγγελματικού Λυκείου και στην αύξηση της κοινωνικής αποδοχής του, μέσα από ένα σύνολο δράσεων. Χρηματοδοτείται από το ΕΣΠΑ και περιλαμβάνει 5 διακριτές δράσεις:

- ✓ Την εφαρμογή Εναλλακτικής Ενισχυτικής Διδασκαλίας στα μαθήματα των Νέων Ελληνικών και των Μαθηματικών, η οποία στοχεύει στη βελτίωση του γλωσσικού και αριθμητικού γραμματισμού των μαθητών.
- ✓ Τη στελέχωση των ΕΠΑΛ με ψυχολόγους οι οποίοι θα στηρίξουν ψυχοκοινωνικά τους μαθητές και θα οργανώσουν τη δικτύωση των σχολείων με υποστηρικτικές δομές ψυχοκοινωνικής υγείας της περιοχής.
- ✓ Την υλοποίηση Σχεδίων Δράσης (projects) με στόχο την ενίσχυση της καινοτομίας και της δημιουργικότητας που θα υλοποιεί το σχολείο πάνω σε συγκεκριμένες θεματικές ενότητες.
- ✓ Τον εξοπλισμό των ΕΠΑΛ με υποδομές τηλεδιασκέψεων - τηλεκατάρτισης, ώστε να έχουν τη δυνατότητα της δικτύωσης μεταξύ τους, της καλύτερης επικοινωνίας και της ανταλλαγής καλών πρακτικών.
- ✓ Την ενεργοποίηση και προώθηση του θεσμού του Συμβούλου Καθηγητή και του Συμβούλου Τάξης με στόχο τη δημιουργία γέφυρας επικοινωνίας με τη σχολική κοινότητα, την αντιμετώπιση συγκρούσεων και τη μείωση της σχολικής διαρροής.

Στο πλαίσιο του προγράμματος «Μια Νέα Αρχή στα ΕΠΑΛ» μαθητές πραγματοποίησαν καινοτόμα προγράμματα (projects) μέρος των οποίων παρουσιάζεται στο Παράρτημα 2. Τα προγράμματα αυτά αποδεικνύουν τη δυναμικότητα των μαθητών ΕΠΑΛ, εφόσον υποστηρικθούν και ενθαρρυνθούν από τους καθηγητές τους.

Το 2017 υιοθετήθηκε το Εθνικό Στρατηγικό Πλαίσιο για την Αναβάθμιση της Επαγγελματικής Εκπαίδευσης και Κατάρτισης και της Μαθητείας, με τους κάτωθι άξονες:

- Μεταρρυθμίσεις & Στρατηγικές Κατευθύνσεις στην ΕΕΚ.
- Ανάδειξη και ενίσχυση του Κοινωνικού ρόλου της Επαγγελματικής Εκπαίδευσης.
- Ενίσχυση της Διασύνδεσης της ΕΕΚ με την Αγορά Εργασίας και την Κοινωνία.
- Αναβάθμιση της Ποιότητας της ΕΕΚ.
- Ενίσχυση της Διαπερατότητας και της Διασυνοριακής Κινητικότητας στην ΕΕΚ.
- Ενίσχυση της Ελκυστικότητας της ΕΕΚ.
- Ενίσχυση Υψηλού Επιπέδου ΕΕΚ.
- Διασφάλιση – Βέλτιστη αξιοποίηση υποδομών στις δημόσιες δομές της ΕΕΚ.

9.3 ΕΠΑΣ Μαθητείας του ΟΑΕΔ

Οι ΕΠΑΣ Μαθητείας του ΟΑΕΔ με τον νόμο 4763/2020 ανήκουν στην τυπική μεταγυμνασιακή επαγγελματική εκπαίδευση, επιπέδου 3. Παρέχουν αρχική επαγγελματική εκπαίδευση σε 50 εκπαιδευτικές δομές και εφαρμόζουν το δυϊκό σύστημα εκπαίδευσης, που συνδυάζει τη θεωρητική και εργαστηριακή εκπαίδευση στο σχολείο με το πρόγραμμα μάθησης/μαθητεία σε εργασιακό χώρο. Η φοίτηση είναι διετής και περιλαμβάνει τις Α΄ και Β΄ τάξεις, οι οποίες οργανώνονται σε τμήματα ειδικότητας. Οι ΕΠΑΣ Μαθητείας απευθύνονται σε νέους/ες 15-29 ετών που έχουν ολοκληρώσει την υποχρεωτική εκπαίδευση (απόφοιτοι Γ΄ τάξης Γυμνασίου).

Με την ΚΥΑ 49718/7-2021 (ΦΕΚ 3078 Β΄) των Υπουργών Παιδείας και Θρησκευμάτων και Εργασίας και Κοινωνικών Υποθέσεων επανασυστάθηκαν οι 50 ΕΠΑΣ Μαθητείας του ΟΑΕΔ και από το σχολικό έτος 2021-22, λειτουργούν σύμφωνα με τις διατάξεις του νόμου 4763/2020. Αντίστοιχα με την ΚΥΑ 102791/12-2021 (ΦΕΚ 5832 Β΄) εγκρίθηκε ο νέος Κανονισμός Λειτουργίας των ΕΠΑΣ Μαθητείας του ΟΑΕΔ.

Οι οδηγοί κατάρτισης των ΕΠΑΣ Μαθητείας του ΟΑΕΔ περιλαμβάνουν σε κάθε ειδικότητα «Πρόγραμμα μάθησης στην εκπαιδευτική δομή» και «Πρόγραμμα μάθησης σε εργασιακό χώρο». Το «Πρόγραμμα μάθησης στην εκπαιδευτική δομή» περιλαμβάνει θεωρητικά και εργαστηριακά μαθήματα και πραγματοποιείται συνήθως με 1 ημέρα πρωινό και 4 ημέρες απογευματινό ωράριο. Το «Πρόγραμμα μάθησης σε εργασιακό χώρο» πραγματοποιείται σε επιχειρήσεις και φορείς του ιδιωτικού ή δημοσίου τομέα, του ευρύτερου δημόσιου τομέα, ΝΠΔΔ, Δήμους κλπ. και πραγματοποιείται τέσσερις (4) ή πέντε (5) ημέρες την εβδομάδα (η 5η ημέρα μπορεί να είναι Σάββατο) ή όπως ορίζεται στον εκάστοτε πιστοποιημένο οδηγό κατάρτισης κάθε ειδικότητας. Στον οδηγό κατάρτισης περιγράφεται το αναλυτικό και το ωρολόγιο πρόγραμμα κάθε ειδικότητας καθώς και το πρόγραμμα μάθησης που πρέπει να εφαρμοστεί στον εργασιακό χώρο.

Οι ειδικότητες και ο αριθμός των μαθητών που εγγράφεται κάθε χρόνο στην Α΄ τάξη των ΕΠΑΣ Μαθητείας σε κάθε ειδικότητα, καθορίζεται με απόφαση του Διοικητή του ΟΑΕΔ, λαμβάνοντας υπόψη τις ανάγκες της τοπικής αγοράς εργασίας, τις εργαστηριακές εγκαταστάσεις της κάθε σχολικής δομής και τις εισηγήσεις των Διευθυντών των ΕΠΑΣ.

Οι απόφοιτοι των ΕΠΑΣ Μαθητείας αποκτούν μετά από ενδοσχολικές εξετάσεις Βεβαίωση Επαγγελματικής Εκπαίδευσης (ΒΕΕ), η οποία τους δίνει το δικαίωμα για συμμετοχή σε εξετάσεις πιστοποίησης, που διενεργούνται τουλάχιστον μία φορά τον χρόνο από τον Εθνικό Οργανισμό Πιστοποίησης Προσόντων και Επαγγελματικού Προσανατολισμού (ΕΟΠΠΕΠ) για τη λήψη Πτυχίου Επαγγελματικής Εκπαίδευσης και Κατάρτισης, επιπέδου 3. Για να λάβει τη ΒΕΕ ο μαθητής και να έχει τη δυνατότητα συμμετοχής στις εξετάσεις πιστοποίησης πρέπει να υλοποιήσει κατά τη διάρκεια των σπουδών του τουλάχιστον διακόσιες τρεις (203) ημέρες μάθησης σε εργασιακό χώρο, στις οποίες συμπεριλαμβάνονται οι ημέρες κανονικής άδειας, σπουδαστικής άδειας, ασθένειας, πέντε (05) ημέρες άδειας λόγω εκπαιδευτικών επισκέψεων, καθώς και πέντε (05) ημέρες ειδικής άδειας ανά σχολικό έτος.

Ειδικά, για τους αποφοίτους κατά τα σχολικά έτη 2020-21 και 2021-22, σύμφωνα με τη μεταβατική διάταξη του νόμου 4763/2021 η απόκτηση του πτυχίου ειδικότητας γίνεται σύμφωνα με τον νόμο 4186/2013, δηλαδή χωρίς συμμετοχή σε εξετάσεις πιστοποίησης και χωρίς υποχρέωση πραγματοποίησης ελάχιστου αριθμού ημερών μάθησης σε εργασιακό χώρο.

Με την απόκτηση Πτυχίου ΕΕΚ επιπέδου 3, παρέχεται στους αποφοίτους η δυνατότητα να:

- ✓ λάβουν άδεια άσκησης επαγγέλματος, ανάλογα με την ειδικότητα,
- ✓ απασχοληθούν στον ιδιωτικό ή δημόσιο τομέα σε αντίστοιχες με την ειδικότητά τους θέσεις, ή να σταδιοδρομήσουν ως ελεύθεροι επαγγελματίες,
- ✓ εγγραφούν στη Β' τάξη του ΕΠΑΛ.

Οι μαθητές των ΕΠΑΣ Μαθητείας ΟΑΕΔ δικαιούνται αναβολή στράτευσης, ενώ σε όσους μαθητές πληρούν τα σχετικά κριτήρια παρέχεται επίδομα στέγασης και σίτισης.

Θεωρητική και εργαστηριακή εκπαίδευση – Ειδικότητες

Σε κάθε ΕΠΑΣ Μαθητείας λειτουργούν μία ή περισσότερες ειδικότητες, ανάλογα με τις ανάγκες της αγοράς εργασίας της περιοχής που καλύπτει.

Στον παρακάτω πίνακα παρατίθενται οι εγκεκριμένες ειδικότητες, οι οποίες δύνανται να λειτουργούν στις ΕΠΑΣ Μαθητείας του ΟΑΕΔ, με τα υπάρχοντα προγράμματα σπουδών, μέχρι να επικαιροποιηθούν και να εγκριθούν οι νέοι οδηγοί κατάρτισης που προβλέπονται στον ν. 4763/2020.

Πίνακας 9.8. Εγκεκριμένες ειδικότητες ΕΠΑΣ

ΑΑ	Ειδικότητα	ΑΑ	Ειδικότητα
1	Αισθητικής Τέχνης	23	Σχεδιαστές Ενδύματος
2	Αργυροχρυσοκοίας	24	Σχεδιαστών Επίπλου
3	Αρτοποιίας - Ζαχαροπλαστικής	25	Σχεδιαστών Εσωτερικών Χώρων
4	Βοηθών Γενικής Βρεφονηπιοκομίας	26	Σχεδιαστών Τεχνικών Εφαρμογών με χρήση Η/Υ
5	Βοηθών Γενικής Νοσηλείας	27	Τεχνίτες Υποστήριξης Συστημάτων Υπολογιστών
6	Βοηθών Φαρμακείου	28	Τεχνιτών Αερίων Καυσίμων (φυσικού αερίου)
7	Γαλακτοκομίας - Τυροκομίας	29	Τεχνιτών Αμαξωμάτων
8	Γραφικών Τεχνών - Εκτυπώσεων	30	Τεχνιτών Εργαλειομηχανών
9	Γραφικών Τεχνών - Ηλεκτρονικής Σχεδίασης Εντύπου	31	Τεχνιτών Ηλεκτρολογικών Εργασιών
10	Εγκαταστατών Ψυκτικών & Κλιματιστικών Έργων	32	Τεχνιτών Ηλεκτρολογικών Συστημάτων Αυτοκινήτου
11	Επεξεργασίας Γούνας	33	Τεχνιτών Ηλεκτρονικών Συσκευών, Εγκαταστάσεων & Υπολογιστικών Μανάδων
12	Καλλιτεχνικής Επεξεργασίας Μαρμάρου	34	Τεχνιτών Θερμικών & Υδραυλικών Εγκαταστάσεων
13	Κεραμικής - Αγγειοπλαστικής	35	Τεχνιτών Μεταλλικών Κατασκευών
14	Κοινωνικών Φροντιστών	36	Τεχνιτών Μηχανών & Συστημάτων Αυτοκινήτου
15	Κομμωτικής Τέχνης	37	Τεχνιτών Ναυπηγικής Βιομηχανίας
16	Κτιριακών Έργων	38	Υδρόβιας Παραγωγής Ψαριών
17	Μαγειρικής Τέχνης	39	Υπαλλήλων Διοικητικών Καθηκόντων
18	Μαρμαροτεχνίας	40	Υπαλλήλων Οικονομικών Καθηκόντων
19	Μηχανοσυνθετών Αεροσκαφών	41	Υφάσματος Ενδυσης
20	Ξενοδοχειακών Επιχειρήσεων	42	Φυτοτεχνικών Επιχειρήσεων - Αρχιτεκτονικής Τοπίου
21	Ξυλουργών - Επιπλοποιών	43	Ωρολογοποιίας
22	Συντηρητών Έργων Τέχνης - Αποκατάστασης		

Πηγή: ΟΑΕΔ και επεξεργασία από την ομάδα.

Πρόγραμμα μάθησης σε εργασιακό χώρο

Το πρόγραμμα μάθησης σε εργασιακό χώρο πραγματοποιείται από τους μαθητευόμενους σε επιχειρήσεις του δημόσιου ή ιδιωτικού τομέα, σε αντίστοιχες εργασίες με την ειδικότητά τους, και διαρκεί 4 ημερολογιακά εξάμηνα. Η ημερήσια απασχόληση όλων των πρακτικά ασκούμενων μαθητών ορίζεται στις έξι ώρες.

Τα προγράμματα μάθησης σε εργασιακό χώρο/μαθητεία των μαθητών στους τόπους εργασίας καταρτίζονται από τον ΟΑΕΔ και αποτελούν μέρος του Οδηγού Κατάρτισης κάθε ειδικότητας, ο οποίος πιστοποιείται με βάση τις διατάξεις των άρθρων 41-44 του ν.4763/2020. Με τα προγράμματα αυτά καθορίζεται το σύνολο των δραστηριοτήτων μάθησης που υλοποιούν οι μαθητευόμενοι στον εργασιακό χώρο (ολοκληρωμένες επαγγελματικές δραστηριότητες/εργασίες και άλλα έργα (projects), που περιγράφονται αναλυτικά για κάθε ειδικότητα, σύμφωνα με τις ειδικές απαιτήσεις αυτής, προκειμένου να αποκτήσουν οι μαθητευόμενοι συγκεκριμένες γνώσεις, ικανότητες και δεξιότητες. Οι μαθητευόμενοι είναι υποχρεωμένοι να παρακολουθούν το πρόγραμμα μάθησης σε εργασιακό χώρο, όπως και το πρόγραμμα μάθησης στη σχολική μονάδα. Μαθητευόμενος ο οποίος έχει

τοποθετηθεί σε θέση του προγράμματος μάθησης σε εργασιακό χώρο από την ΕΠΑΣ φοίτησης και στη συνέχεια, με υπαιτιότητά του και χωρίς τη συναίνεση της ΕΠΑΣ Μαθητείας χάσει αυτή τη θέση, δεν έχει δικαίωμα απαίτησης επανατοποθέτησης, αλλά είναι υποχρεωμένος να αναζητήσει μόνος του νέο εργοδότη, έτσι ώστε να συνεχίσει και να ολοκληρώσει το πρόγραμμα μάθησης σε εργασιακό χώρο, σύμφωνα με τα οριζόμενα στον Κανονισμό Λειτουργίας των ΕΠΑΣ (ΚΥΑ 102791/12-2021 (ΦΕΚ 5832 Β´)). Μαθητευόμενος που δεν έχει πραγματοποιήσει τον ελάχιστο αριθμό των διακοσίων τριών (203) ημερών προγράμματος μάθησης σε εργασιακό χώρο κατά τη διάρκεια της φοίτησής του δεν λαμβάνει τη Βεβαίωση Επαγγελματικής Εκπαίδευσης (ΒΕΕ), που του παρέχει δικαίωμα συμμετοχής στις εξετάσεις πιστοποίησης του ΕΟΠΠΕΠ για την απόκτηση του Πτυχίου Επαγγελματικής Εκπαίδευσης και Κατάρτισης επιπέδου 3. Σε αυτή την περίπτωση, δύναται να πραγματοποιήσει το απαιτούμενο χρονικό διάστημα σε πρόγραμμα μάθησης σε εργασιακό χώρο εντός 6 μηνών από την ολοκλήρωση της Β´ τάξης προκειμένου να λάβει τη ΒΕΕ. Σε εξαιρετικές περιπτώσεις όπου για λόγους υγείας ή λόγους ανωτέρας βίας δεν είναι εφικτό να συμπληρωθεί ο απαραίτητος χρόνος του προγράμματος μάθησης σε εργασιακό χώρο εντός του παραπάνω χρονικού διαστήματος, δύναται να επιμηκύνεται το παραπάνω διάστημα των έξι (6) μηνών για ακόμα έξι (6) μήνες, με απόφαση του Διοικητή του ΟΑΕΔ κατόπιν αιτήματος του μαθητευόμενου και θετικής εισήγησης του Συλλόγου Διδασκόντων, η οποία διαβιβάζεται στη αρμόδια Διεύθυνση Επαγγελματικής Εκπαίδευσης και Κατάρτισης.

Όροι υλοποίησης του προγράμματος μάθησης σε εργασιακό χώρο

Στο εκπαιδευτικό σύστημα μαθητείας των ΕΠΑΣ ΟΑΕΔ εναλλάσσεται ο μαθησιακός χρόνος μεταξύ του χώρου εργασίας και της εκπαιδευτικής δομής. Κατά τη διάρκεια του προγράμματος μάθησης σε εργασιακό χώρο, ισχύουν τα εξής:

1. Ο μαθητευόμενος συνδέεται με Σύμβαση Μαθητείας με τον εργοδότη.
2. Ο μαθητευόμενος λαμβάνει αποζημίωση για κάθε μέρα που συμμετέχει στο πρόγραμμα μάθησης σε εργασιακό χώρο, σύμφωνα με την ισχύουσα νομοθεσία. Σήμερα αντιστοιχεί στο 75% του ημερομισθίου του ανειδίκευτου εργάτη.
3. Ο μαθητευόμενος έχει ασφαλιστική κάλυψη στον e-ΕΦΚΑ, για το διάστημα του προγράμματος μάθησης σε εργασιακό χώρο στον κλάδο παροχών ασθένειας σε είδος και σε χρήμα.
4. Ο χρόνος ασφάλισής του είναι συντάξιμος.
5. Για τις ασφαλιστικές εισφορές εφαρμόζεται η περ. (γ) της παρ. 1 του άρθρου 3 του 2335/1995 (Α´ 185), κατά την οποία οι εισφορές υπολογίζονται με βάση το ήμισυ των πραγματικών καταβαλλόμενων εισφορών.
6. Η διάρκεια του προγράμματος μάθησης σε εργασιακό χώρο μπορεί να είναι έως 21 μήνες.

7. Η ημερομηνία ολοκλήρωσης του προγράμματος μάθησης σε εργασιακό χώρο ταυτίζεται με τη λήξη του διδακτικού έτους κατά την ολοκλήρωση της Β΄ τάξης.
8. Η ημερήσια απασχόληση του μαθητευόμενου ορίζεται στις έξι (6) ώρες.
9. Η εβδομαδιαία απασχόληση του μαθητευόμενου των ΕΠΑΣ δεν δύναται να είναι μικρότερη από είκοσι τέσσερις (24) ώρες που αντιστοιχούν σε τέσσερις (4) ημέρες ή να υπερβαίνει τις τριάντα (30) ώρες την εβδομάδα επιμερισμένες σε πέντε (5) ημέρες, ανεξαρτήτως της ηλικίας του μαθητευόμενου.

Υποχρεώσεις επιχειρήσεων

Το πρόγραμμα μάθησης σε εργασιακό χώρο δύναται να πραγματοποιείται σε θέσεις που προσφέρονται από επιχειρήσεις και φορείς του ιδιωτικού και του δημόσιου τομέα καθώς και από ΝΠΔΔ, ΝΠΙΔ και ΟΤΑ Α΄ και Β΄ βαθμού, οι οποίοι καλούνται «εργοδότες».

Κάθε εργοδότης που συμμετέχει σε πρόγραμμα μάθησης σε εργασιακό χώρο οφείλει:

- α) Να εφαρμόζει τις αρχές του Πλαισίου Ποιότητας Μαθητείας, όπως ισχύει.
- β) Να υπογράφει τη Σύμβαση Μαθητείας.
- γ) Να υλοποιεί το πρόγραμμα μάθησης σε εργασιακό χώρο για κάθε ειδικότητα.
- δ) Να διαθέτει, για την απαιτούμενη από το πρόγραμμα χρονική διάρκεια, το απαραίτητο προσωπικό και τις κατάλληλες εγκαταστάσεις για την εφαρμογή του προγράμματος μάθησης σε εργασιακό χώρο.
- ε) Να τηρεί τους όρους υγιεινής και ασφάλειας, που προβλέπονται από τις κείμενες διατάξεις, για την προστασία των εργαζομένων.
- ζ) Να παρέχει τα απαραίτητα ατομικά μέσα προστασίας στους μαθητευόμενους.
- η) Να μην υπερβαίνει το ανώτατο προβλεπόμενο όριο των μαθητευόμενων, σε σχέση με το τακτικό προσωπικό της επιχείρησής του, όπως αυτό καθορίζεται από τις κείμενες διατάξεις.
- θ) Να ελέγχει το «Μηνιαίο Δελτίο Προγράμματος Μάθησης σε εργασιακό χώρο» (παρουσιολόγιο) στην επιχείρηση, το οποίο συμπληρώνεται σε ημερήσια βάση από τον μαθητευόμενο και στο τέλος κάθε μήνα σφραγίζεται και υπογράφεται από τον υπεύθυνο του εργοδότη και αποστέλλεται στην ΕΠΑΣ φοίτησης το αργότερο εντός 10ημέρου από τη λήξη κάθε μήνα, προκειμένου να γίνει ο απαιτούμενος έλεγχος από τις υπηρεσίες του ΟΑΕΔ για την έγκριση καταβολής της επιδότησης του προγράμματος στους μαθητευόμενους με πίστωση των επιδοτούμενων ποσών στους ατομικούς, τραπεζικούς λογαριασμούς τους.
- ι) Να καταβάλει εμπρόθεσμα στον τραπεζικό λογαριασμό του μαθητευόμενου το ποσό της ημερήσιας αποζημίωσής του, σύμφωνα με τις ισχύουσες

διατάξεις. Η καταβολή του ποσού συνοδεύεται από αποδεικτικό εξόφλησης το οποίο η επιχείρηση οφείλει να προσκομίσει άμεσα στη σχολή. Σε περίπτωση μη καταβολής από τον εργοδότη προς τον μαθητευόμενο της αποζημίωσης που τον βαρύνει, ο ΟΑΕΔ δικαιούται να διακόψει άμεσα τη συνεργασία με τη συγκεκριμένη επιχείρηση και να επιβάλει τις κυρώσεις που προβλέπονται από τις κείμενες εθνικές και κοινοτικές διατάξεις.

- ια) Να αποδίδει στον e-ΕΦΚΑ ποσό που αντιστοιχεί στις εισφορές του μαθητευόμενου.
- ιβ) Να εξοφλεί έγκαιρα τις εργοδοτικές εισφορές, σύμφωνα με τις ισχύουσες διατάξεις για κάθε μαθητευόμενο και να αποστέλλει στη σχολή το αποδεικτικό εξόφλησής τους στον e-ΕΦΚΑ.
- ιγ) Να καταχωρεί στο πληροφοριακό σύστημα ΕΡΓΑΝΗ του Υπουργείου Εργασίας και Κοινωνικών Υποθέσεων στο ειδικό έντυπο Ε3.4. ΑΝΑΓΓΕΛΙΑ ΕΝΑΡΞΗΣ/ΜΕΤΑΒΟΛΩΝ ΣΥΜΒΑΣΗΣ ΜΑΘΗΤΕΙΑΣ-ΔΙΑΚΟΠΗ, σύμφωνα με τις ισχύουσες διατάξεις, την έναρξη του προγράμματος μάθησης σε εργασιακό χώρο και τη διακοπή αυτού καθώς και τυχόν μεταβολές για κάθε μαθητευόμενο που απασχολεί.
- ιδ) Να δέχεται το εποπτικό προσωπικό των ΕΠΑΣ Μαθητείας, για τον έλεγχο της εφαρμογής του προγράμματος και να συνεργάζεται με αυτό, για τη βελτίωση της απόδοσης των μαθητευομένων.
- ιε) Να διακόψει τη Σύμβαση Μαθητείας, αν ο μαθητευόμενος διακόψει τη φοίτησή του στην ΕΠΑΣ Μαθητείας, ή δεν είναι συνεπής προς τις υποχρεώσεις του.

Ο εκπαιδευτής στον εργασιακό χώρο οφείλει να ελέγχει και να συνοπογράφει το «Ημερολόγιο Μάθησης», το ειδικό έντυπο για την καταγραφή σε τακτική βάση των βασικών εργασιών ή ολοκληρωμένων έργων που εκτελεί ο μαθητευόμενος κατά τη διάρκεια του «Προγράμματος μάθησης σε εργασιακό χώρο».

Σύμβαση Μαθητείας

Ο μαθητευόμενος ή ο κηδεμόνας του (σε περίπτωση που είναι ανήλικος), υπογράφει με τον εργοδότη ή τον νόμιμο εκπρόσωπό του, Σύμβαση Μαθητείας σε έντυπο, που χορηγείται από την ΕΠΑΣ Μαθητείας και το οποίο συνοπογράφεται από τον Διευθυντή της ΕΠΑΣ:

1. Ο τύπος και το βασικό περιεχόμενο της Σύμβασης Μαθητείας καθορίζονται με απόφαση του Γενικού Γραμματέα ΕΕΚΔΜ&Ν του Υπουργείου Παιδείας και Θρησκευμάτων, σύμφωνα με το άρθρο 207 του ν. 4823/2021 (Α' 136), όπως ισχύει.
2. Η Σύμβαση Μαθητείας συντάσσεται σε τρία αντίγραφα και λαμβάνουν από ένα οι κατωτέρω:
 - α) Ο μαθητευόμενος, ή ο γονέας/κηδεμόνας (αν είναι ανήλικος).
 - β) Ο εργοδότης.
 - γ) Η ΕΠΑΣ Μαθητείας.

Στατιστικά στοιχεία

Η μαθητεία ή το πρόγραμμα μάθησης στον χώρο εργασίας (μέχρι την ψήφιση του νόμου 4763/2020 ονομαζόταν πρακτική άσκηση) αποτελεί κρίσιμο παράγοντα για την αποτελεσματικότητα των εκπαιδευτικών συστημάτων που εφαρμόζουν το δυϊκό σύστημα εκπαίδευσης. Σε μια διαχρονική αποτύπωση από το 2011-12 μέχρι το 2020-21, η οποία φαίνεται στο παρακάτω διάγραμμα, οι θέσεις μαθητείας έφτασαν στον μεγαλύτερο αριθμό κατά το σχολικό έτος 2013-14. Το ίδιο παρατηρείται και για τις θέσεις πρακτικής άσκησης στον ιδιωτικό τομέα. Από το 2015-16 και μετά ο αριθμός των συνολικών θέσεων πρακτικής άσκησης, αλλά και των θέσεων στον ιδιωτικό τομέα βαίνει συνεχώς μειούμενος μέχρι το 2019-20. Από το σύνολο των μαθητών, το ποσοστό των μη πρακτικά ασκούμενων στο τρέχον σχολικό έτος είναι 8,8%, με αντίστοιχο 43% το σχολικό έτος 2011-12. Η σύγκριση όμως αυτή δεν αντιστοιχεί σε πραγματικούς όρους, διότι το ποσοστό εξαρτάται από τον συνολικό αριθμό των μαθητών. Το σχολικό έτος 2011-12 οι πρακτικά ασκούμενοι ήταν 6.075 μαθητές, ενώ το τρέχον σχολικό έτος οι πρακτικά ασκούμενοι είναι 5.803. Ο μεγαλύτερος αριθμός θέσεων πρακτικής άσκησης (9.164) είχε επιτευχθεί το σχολικό έτος 2013-2014.

Διάγραμμα 9.12. Πρακτικά ασκούμενοι ΕΠΑΣ Μαθητείας

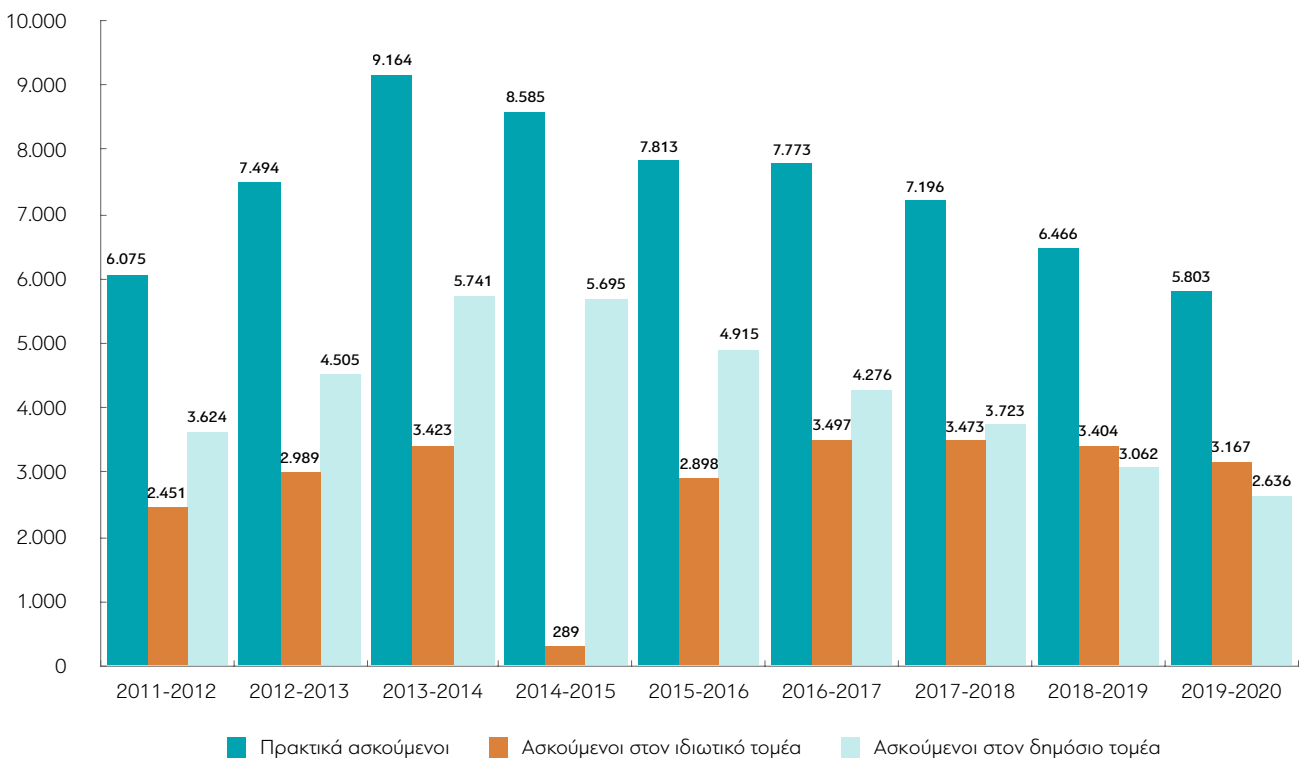

Πηγή: ΟΑΕΔ, επεξεργασία από την ομάδα.

Σύμφωνα με στοιχεία έρευνας που πραγματοποιήθηκε για τον ΟΑΕΔ το 2015, σχετικά με το προφίλ των επιχειρήσεων που συμμετέχουν σε προγράμματα των ΕΠΑΣ Μαθητείας, η συντριπτική πλειονότητα (72%) των επιχειρήσεων είναι «πολύ μικρές», δηλαδή απασχολούν κάτω από 10 άτομα προσωπικό. Η αμέσως επόμενη κατηγορία είναι οι «μικρές» επιχειρήσεις με ποσοστό 13,6%.

Σχετικά με τον κλάδο δραστηριότητας των επιχειρήσεων που συμμετέχουν στη μαθητεία, η έρευνα έδειξε ότι πάνω από το 70% του δείγματος ανήκει στον ευρύτερο κλάδο Εμπορίου και Υπηρεσιών. Ακολουθούν οι Κατασκευές, τα Ξενοδοχεία και τα Εστιατόρια.

Οι υποχρεώσεις των επιχειρήσεων που απασχολούν μαθητές, τα δικαιώματα και οι υποχρεώσεις των μαθητών, καθώς και οι αποδοχές τους είναι αντίστοιχες με αυτές στο Μεταλυκειακό Έτος – Τάξης Μαθητείας ΕΠΑΛ, αφού η τάξη μαθητείας των ΕΠΑΛ βασίστηκε στο δυϊκό σύστημα/μαθητεία επαγγελματικής εκπαίδευσης που εφαρμόζει διαχρονικά ο ΟΑΕΔ.

Την εποπτεία, για την εφαρμογή του προγράμματος μάθησης/μαθητείας στις επιχειρήσεις, ασκεί ο ΟΑΕΔ με τους εκπαιδευτικούς των ΕΠΑΣ Μαθητείας.

Μαθητικό δυναμικό

Όσον αφορά το μαθητικό δυναμικό των ΕΠΑΣ Μαθητείας από το 2011 έως σήμερα, όπως καταγράφεται στον παρακάτω πίνακα, οι μαθητές αυξήθηκαν από 10.412 μαθητές το σχολικό έτος 2012-13 σε 11.378 μαθητές το σχολικό έτος 2013-14. Είναι σημαντικό ότι η αύξηση παρατηρήθηκε, παρά το γεγονός ότι με τον ν. 4186/2013, οι ΕΠΑΣ Μαθητείας καταργούνταν και προβλεπόταν μια παράταση για τη λειτουργία τους για ένα έτος. Αντίθετα, από το σχολικό έτος 2015-16 και μετά παρατηρείται δραματική μείωση των εγγραφέντων και των πραγματικά φοιτούντων. Συγκεκριμένα, από το σχολικό έτος 2013-14 μέχρι το σχολικό έτος 2019-20 οι φοιτούντες μειώθηκαν κατά 44,1% και οι θέσεις μαθητείας κατά 36,7%. Το σχολικό έτος 2020-21 το μαθητικό δυναμικό ανέρχεται σε 8.200 μαθητές.

Διάγραμμα 9.13. Μαθητές ΕΠΑΣ Μαθητείας

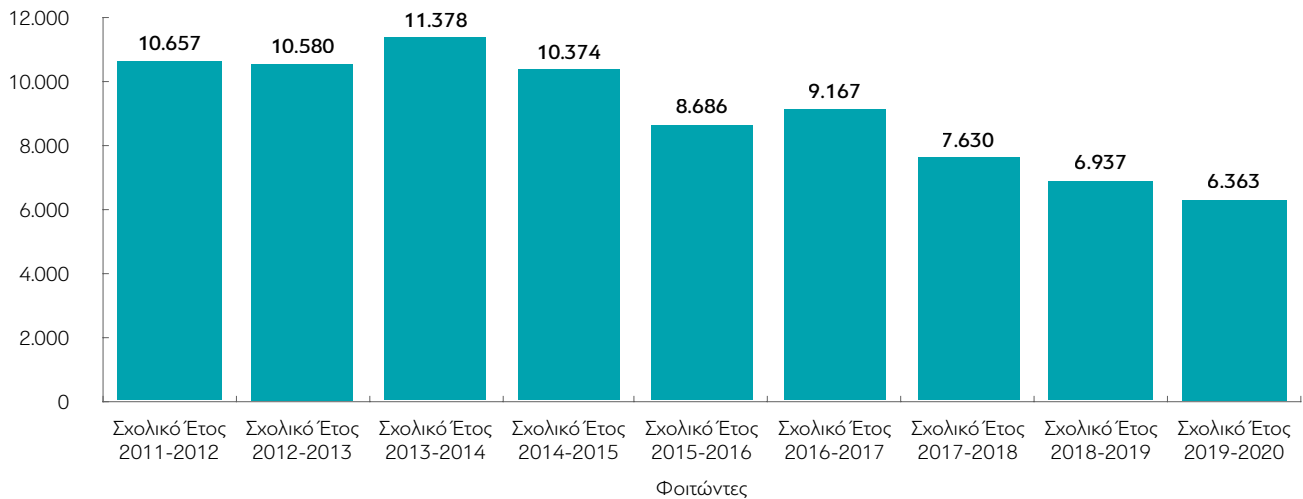

Πηγή: ΟΑΕΔ, επεξεργασία από την ομάδα.

Η μαθητική διαρροή στις ΕΠΑΣ Μαθητείας του ΟΑΕΔ κυμαίνεται διαχρονικά σε υψηλά επίπεδα, γεγονός που οφείλεται εν μέρει στην εγγραφή πολλών νέων που δεν επιθυμούν πραγματικά να παρακολουθήσουν κάποια συγκεκριμένη ειδικότητα, αλλά εγγράφονται προκειμένου να επιτύχουν αναβολή στράτευσης. Οι μαθητές της γενιάς 2017-2019 καταγράφουν ποσοστό μαθητικής διαρροής 19% με βάση τους πραγματικά φοιτούντες και 35,5% με βάση τους αρχικά εγγραφέντες, ανησυχητικά ποσοστά για δομή εκπαίδευσης και κατάρτισης.

Είναι σημαντικό να αναφερθεί ότι διαχρονικά ένα ποσοστό 70%-75% των μαθητών των ΕΠΑΣ Μαθητείας είναι απόφοιτοι Λυκείου. Αυτό εδραιώνει την άποψη στο ευρύ κοινό, ότι οι ΕΠΑΣ Μαθητείας συνδέονται καλύτερα από κάθε άλλη δομή με την αγορά εργασίας και εξασφαλίζουν καλύτερες προοπτικές απασχόλησης.

Διάγραμμα 9.14. Εγγραφέντες ΕΠΑΣ με απολυτήριο Λυκείου

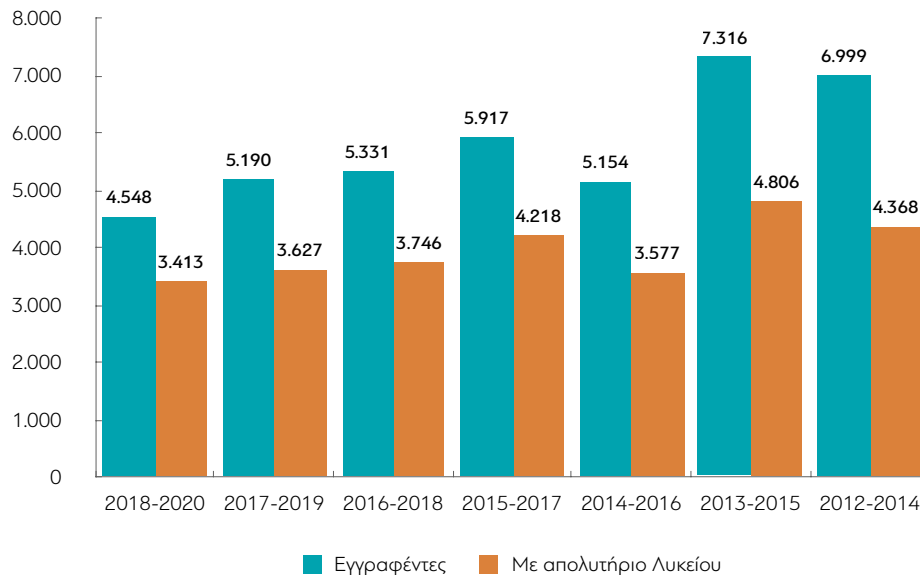

Πηγή: ΟΑΕΔ, επεξεργασία από την ομάδα.

Από τα αναλυτικά στοιχεία της σχολικής χρονιάς 2020-21, παρατηρούμε ότι αναπαράγονται τα στερεότυπα επιλογής επαγγελμάτων, με την πλειονότητα των κοριτσιών να ακολουθεί ενδεικτικά τις ειδικότητες Αισθητικής Τέχνης και Βοθών Βρεφονηπιοκομίας, Βοηθό Γενικής Νοσηλείας, ενώ σε άλλες πρωταγωνιστούν τα αγόρια, όπως ενδεικτικά στις ειδικότητες Εγκαταστατών Ψυκτικών, Μηχανοσυνθετών Αεροσκαφών και Υδραυλικών εγκαταστάσεων και Τεχνίτες Μεταλλικών Κατασκευών. Ωστόσο, σε ειδικότητες στις οποίες τα στερεότυπα προέβλεπαν κορίτσια, όπως Κομμωτική και Μαγειρική τέχνη, η συμμετοχή αγοριών και κοριτσιών είναι ισότιμη.

Πίνακας 9.9. Εγγραφέντες ΕΠΑΣ ανά ειδικότητα για τη σχολική χρονιά 2020-2021

ΕΓΓΡΑΦΕΣ ΑΝΑ ΦΥΛΟ – ΣΧ. ΕΤΟΣ 2020-2021			
Ειδικότητα	Αγόρια	Κορίτσια	
ΑΙΣΘΗΤΙΚΗΣ ΤΕΧΝΗΣ	1	251	
ΑΡΓΥΡΟΧΡΥΣΟΧΟΪΑΣ	20	18	
ΑΡΤΟΠΟΪΑΣ-ΖΑΧΑΡΟΠΛΑΣΤΙΚΗΣ	295	252	
ΒΟΗΘΩΝ ΓΕΝΙΚΗΣ ΒΡΕΦΟΝΗΠΙΟΚΟΜΙΑΣ	3	412	
ΒΟΗΘΩΝ ΓΕΝΙΚΗΣ ΝΟΣΗΛΕΙΑΣ	33	159	
ΒΟΗΘΩΝ ΦΑΡΜΑΚΕΙΟΥ	51	245	
ΓΑΛΑΚΤΟΚΟΜΙΑΣ-ΤΥΡΟΚΟΜΙΑΣ	26	14	
ΓΡΑΦ. ΤΕΧΝ. - ΗΛΕΚΤΡΟΝΙΚΗΣ ΣΧΕΔΙΑΣΗΣ ΕΝΤΥΠΟΥ	33	36	
ΕΓΚΑΤΑΣΤΑΤΩΝ ΨΥΚΤΙΚΩΝ & ΚΛΙΜΑΤΙΣΤΙΚΩΝ ΕΡΓΩΝ	248	1	
ΚΟΜΜΩΤΙΚΗΣ ΤΕΧΝΗΣ	440	603	
ΜΑΓΕΙΡΙΚΗΣ ΤΕΧΝΗΣ	514	338	
ΜΗΧΑΝΟΣΥΝΘΕΤΩΝ ΑΕΡΟΣΚΑΦΩΝ	19	0	
ΞΕΝΟΔΟΧΕΙΑΚΩΝ ΕΠΙΧΕΙΡΗΣΕΩΝ	145	142	
ΞΥΛΟΥΡΓΩΝ – ΕΠΙΠΛΟΠΟΙΩΝ	46	3	
ΤΕΧΝ. ΘΕΡΜΙΚΩΝ & ΥΔΡΑΥΛΙΚΩΝ ΕΓΚΑΤΑΣΤΑΣΕΩΝ	378	4	
ΤΕΧΝ. ΥΠΟΣΤΗΡΙΞΗΣ ΣΥΣΤΗΜΑΤΩΝ ΥΠΟΛΟΓΙΣΤΩΝ	475	200	
ΤΕΧΝ. ΗΛΕΚΤΡΩΝ, ΣΥΣΚ. ΕΓΚΑΤ. & ΥΠΟΛ. ΜΟΝΑΔΩΝ	161	34	
ΤΕΧΝΙΤΩΝ ΑΕΡΙΩΝ ΚΑΥΣΙΜΩΝ (ΦΥΣ. ΑΕΡΙΟΥ)	82		
ΤΕΧΝΙΤΩΝ ΑΜΑΞΩΜΑΤΩΝ	84	1	
ΤΕΧΝΙΤΩΝ ΕΡΓΑΛΕΙΟΜΗΧΑΝΩΝ	92	13	
ΤΕΧΝΙΤΩΝ ΗΛΕΚΤΡΟΛΟΓΙΚΩΝ ΕΡΓΑΣΙΩΝ	422	23	
ΤΕΧΝΙΤΩΝ ΗΛΕΚΤΡΟΛΟΓΙΚΩΝ ΣΥΣΤ. ΑΥΤΟΚΙΝΗΤΟΥ	124	2	
ΤΕΧΝΙΤΩΝ ΜΗΧΑΝΩΝ & ΣΥΣΤΗΜΑΤΩΝ ΑΥΤΟΚΙΝΗΤΟΥ	825	13	
ΤΕΧΝΙΤΩΝ ΜΕΤΑΛΛΙΚΩΝ ΚΑΤΑΣΚΕΥΩΝ	62		
ΤΕΧΝΙΤΩΝ ΝΑΥΠΗΓΙΚΗΣ ΒΙΟΜΗΧΑΝΙΑΣ	34	10	
ΥΠΑΛΛΗΛΩΝ ΔΙΟΙΚΗΤΙΚΩΝ ΚΑΘΗΚΟΝΤΩΝ	147	325	
ΥΠΑΛΛΗΛΩΝ ΟΙΚΟΝΟΜΙΚΩΝ ΚΑΘΗΚΟΝΤΩΝ	101	160	
ΥΦΑΣΜΑΤΟΣ – ΕΝΔΥΣΗΣ	6	24	
ΦΥΤΟΤΕΧΝΙΚΩΝ ΕΠΙΧΕΙΡΗΣΕΩΝ-ΑΡΧΙΤ/ΝΙΚΗΣ ΤΟΠΙΟΥ	13	15	
ΩΡΟΛΟΓΟΠΟΪΑΣ	18	4	ΓΕΝΙΚΟ ΣΥΝΟΛΟ
ΣΥΝΟΛΟ	4.898	3.302	8.200

Πηγή: ΟΑΕΔ, επεξεργασία από την ομάδα.

Διάγραμμα 9.15. Εγγραφέντες ανά ειδικότητα για τη σχολική χρονιά 2020-2021

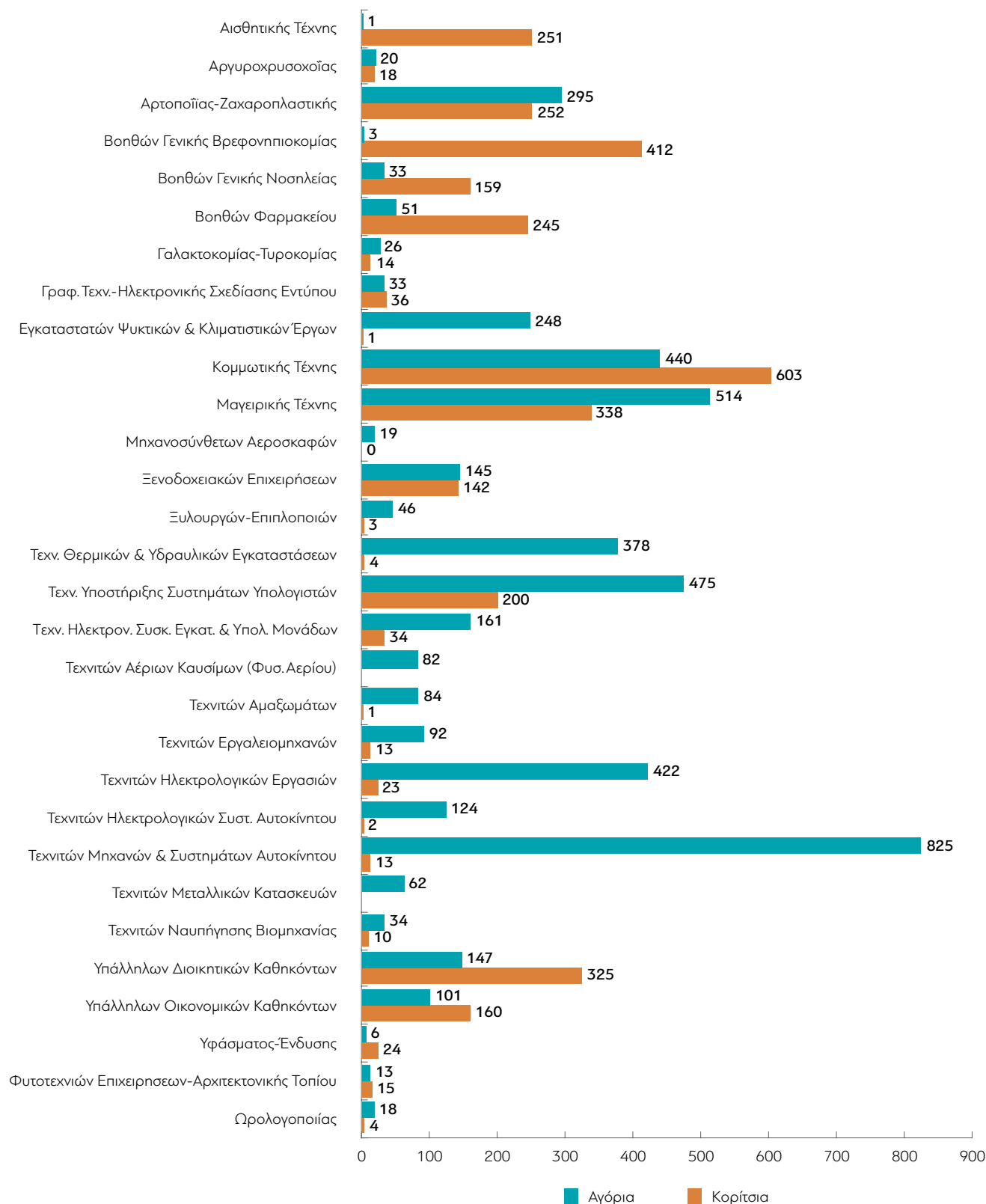

Πηγή: ΟΑΕΔ, επεξεργασία από την ομάδα.

Εκπαιδευτικό προσωπικό των ΕΠΑΣ Μαθητείας ΟΑΕΔ και ενδοεπιχειρησιακοί εκπαιδευτές

Στο δυϊκό σύστημα εκπαίδευσης των ΕΠΑΣ Μαθητείας απασχολούνται οι εκπαιδευτικοί επαγγελματικής εκπαίδευσης στις σχολικές μονάδες και οι ενδοεπιχειρησιακοί εκπαιδευτές στις επιχειρήσεις, με διαφορετικά καθήκοντα και αρμοδιότητες.

Οι εκπαιδευτικοί επαγγελματικής εκπαίδευσης της κατηγορίας ΠΕ, απόφοιτοι της τριτοβάθμιας εκπαίδευσης (ΑΕΙ-ΤΕΙ), είναι υπεύθυνοι να παρέχουν στους εκπαιδευόμενους θεωρητική γνώση στην αίθουσα και πρακτική τεχνική κατάρτιση στα εργαστήρια για κάθε ειδικότητα, ενώ οι εκπαιδευτικοί κατηγορίας ΤΕ, απόφοιτοι τεχνικής/επαγγελματικής εκπαίδευσης και οι εμπειροτεχνίτες διδάσκουν τις απαραίτητες δεξιότητες, ως δεύτεροι εκπαιδευτικοί στα εργαστήρια.

Οι μόνιμοι εκπαιδευτικοί του ΟΑΕΔ, εκτός από τη διδασκαλία στη σχολική μονάδα, έχουν και την ευθύνη για την τοποθέτηση των μαθητών σε επιχειρήσεις. Για κάθε μαθητευόμενο υπάρχει ένας εκπαιδευτικός, ο οποίος είναι υπεύθυνος να παρακολουθεί την πρόοδό του και την καλή ενσωμάτωσή του στην επιχείρηση.

Οι ενδοεπιχειρησιακοί εκπαιδευτές είναι ικανοί τεχνίτες και γενικά εργαζόμενοι μέσα στις επιχειρήσεις, που παρέχουν στους εκπαιδευόμενους τις γνώσεις και τις δεξιότητες που απαιτούνται για ένα επάγγελμα. Συνεργάζονται με τους εκπαιδευτικούς των ΕΠΑΣ, οι οποίοι είναι υπεύθυνοι για την παρακολούθηση όλης της διαδικασίας και την τήρηση των απαραίτητων μέτρων ασφαλείας και άλλων προϋποθέσεων που καθορίζονται από τον νόμο. Έχουν ως αποκλειστική ή μερική αρμοδιότητα την εκπαίδευση του μαθητευομένου στον χώρο εργασίας.

Η παρακολούθηση της ενδοεπιχειρησιακής εκπαίδευσης συντονίζεται από τα Γραφεία Επαγγελματικής Ανάπτυξης και Σταδιοδρομίας (ΓΕΑΣ) των ΕΠΑΣ Μαθητείας.

Από το 2012 ο ΟΑΕΔ ξεκίνησε την υλοποίηση του προγράμματος «Επαναπροσδιορισμός του Επιχειρησιακού Μοντέλου του ΟΑΕΔ» (Reengineering of O.A.E.D. Business Model), που χρηματοδοτήθηκε από το ΕΣΠΑ, με στόχο να ανταποκριθεί στις προκλήσεις που αντιμετωπίζει η αγορά εργασίας και να γίνει ένας αποτελεσματικότερος και αποδοτικότερος δημόσιος οργανισμός απασχόλησης και κατάρτισης. Ένας από τους άξονες αυτού του προγράμματος ήταν η Αναδιοργάνωση της Μαθητείας του ΟΑΕΔ. Ο Οδικός Χάρτης (roadmap) του έργου οριστικοποιήθηκε σε συνεργασία μεταξύ του ΟΑΕΔ, των Δημόσιων Υπηρεσιών Απασχόλησης (ΔΥΑ) της Σουηδίας, του Ηνωμένου Βασιλείου

και της Γερμανίας, της Γενικής Διεύθυνσης Απασχόλησης της ΕΕ και της Ευρωπαϊκής Επιτροπής.

Υλοποιήθηκαν μια σειρά από δράσεις, πολλές από τις οποίες μπορούν να θεωρηθούν ως καλές πρακτικές (Παράρτημα 3), δεδομένου ότι είχαν σημαντικά αποτελέσματα, αφού όλοι οι δείκτες απόδοσης του συστήματος μαθητείας του ΟΑΕΔ βελτιώθηκαν κατά τα σχολικά έτη 2013-14 και 2014-15. Συγκεκριμένα, επετεύχθη αύξηση του συνολικού αριθμού εγγραφέντων και φοιτούντων, μείωση της σχολικής διαρροής, αύξηση του συνολικού αριθμού των θέσεων της πρακτικής άσκησης, αλλά και αύξηση του αριθμού των θέσεων πρακτικής άσκησης στον ιδιωτικό τομέα.

Κατά την τετραετία 2015-2018 οι δράσεις ατόνησαν, με αποτέλεσμα να υπάρξει μείωση των φοιτούντων κατά 44,1%, και των πρακτικά ασκούμενων κατά 36,7%. Την τελευταία διετία ο ΟΑΕΔ έθεσε εκ νέου την Αναδιοργάνωση της Μαθητείας, ως μία από τις προτεραιότητες του Οργανισμού και τη σχολική χρονιά 2020-21 επετεύχθη όχι μόνο ανάσχεση της συνεχούς πτωτικής τάσης των εγγραφέντων, αλλά και αύξηση των εγγραφέντων κατά 13% -κάτι που αποδεικνύει την άμεση αποτελεσματικότητα της πολιτικής για την Αναδιοργάνωση της Μαθητείας.

Κατόπιν των ενθαρρυντικών άμεσων αποτελεσμάτων έχει προγραμματιστεί σειρά δράσεων, που συνθέτουν ένα πλήρες σχέδιο αναδιοργάνωσης του Οργανισμού και της ΕΕΚ που παρέχει.

Επαγγελματικές Σχολές Κατάρτισης (ΕΣΚ)

Οι ΕΣΚ, που μπορεί να είναι δημόσιες ή ιδιωτικές, παρέχουν μεταγυμνασιακή επαγγελματική κατάρτιση επιπέδου 3 και προσφέρουν «Πρόγραμμα μάθησης στην εκπαιδευτική δομή» και «Πρακτική άσκηση» ή «Πρόγραμμα μάθησης σε εργασιακό χώρο». Το «Πρόγραμμα μάθησης σε εργασιακό χώρο» διέπεται από σύμβαση που συνάπτεται μεταξύ του φορέα λειτουργίας της ΕΣΚ και του εργοδότη. Οι καταρτιζόμενοι έχουν κάλυψη έναντι επαγγελματικού κινδύνου. Σύμφωνα με την τροποποίηση στο άρθρο 211 του ν. 4823/2021 οι καταρτιζόμενοι των ΕΣΚ που πραγματοποιούν Πρόγραμμα μάθησης σε εργασιακό χώρο υπάγονται στην ασφάλιση του Ηλεκτρονικού Εθνικού Φορέα Κοινωνικής Ασφάλισης (e-ΕΦΚΑ) για το διάστημα της μαθητείας στον κλάδο παροχών ασθένειας σε είδος και στον κλάδο παροχών ασθένειας σε χρήμα, ο δε χρόνος ασφάλισής τους είναι συντάξιμος. Για τις ασφαλιστικές εισφορές εφαρμόζεται αναλογικά η περ. γ' της παρ. 1 του άρθρου 3 του ν. 2335/1995 (Α' 185), κατά την οποία οι εισφορές υπολογίζονται με βάση το ήμισυ των πράγματι καταβαλλόμενων εισφορών.

Οι ΕΣΚ είναι διετούς διάρκειας και οι απόφοιτοι των ΕΣΚ λαμβάνουν Πτυχίο Επαγγελματικής Εκπαίδευσης και Κατάρτισης επιπέδου 3, κατόπιν πιστοποίησης από τον ΕΟΠΠΕΠ και μπορούν να εγγράφονται στη Β' τάξη των ΕΠΑΛ, σε αντίστοιχο με την ειδικότητά τους τομέα.

9.4 Επαγγελματική ΕΕΚ του Υπουργείου Αγροτικής Ανάπτυξης και Τροφίμων

Στον Ελληνικό Γεωργικό Οργανισμό – ΔΗΜΗΤΡΑ, ο οποίος είναι εποπτευόμενος φορέας (ΝΠΙΔ) του Υπουργείου Αγροτικής Ανάπτυξης και Τροφίμων, λειτουργούν έξι ΕΠΑΣ με ειδικότητες του αγροτοδιατροφικού τομέα και της ξυλογλυπτικής τέχνης, ως κατωτέρω:

1. Γαλακτοκομική ΕΠΑΣ Ιωαννίνων, με ειδικότητα Γαλακτοκομία – Τυροκομία
2. ΕΠΑΣ Καλαμπάκας, με ειδικότητα Ξυλογλυπτική – Διακοσμητική Επίπλου
3. ΕΠΑΣ Κρήτης, με ειδικότητα Θερμοκηπιακές Κατασκευές και Καλλιέργειες
4. Αβερλώφειος ΕΠΑΣ Λάρισας, με ειδικότητες: Ζωοτεχνία & Αγροτικά Μηχανήματα
5. ΕΠΑΣ Αμαρουσίου, με ειδικότητα Φυτοτεχνικές Επιχειρήσεις – Αρχιτεκτονική Τοπίου
6. ΕΠΑΣ Νεμέας, με ειδικότητα Αμπελουργία – Οινολογία

Οι ΕΠΑΣ υπάγονται στη δευτεροβάθμια επαγγελματική τυπική εκπαίδευση και έχουν διετή κύκλο σπουδών και η φοίτηση είναι δωρεάν. Εφαρμόζουν ωρολόγιο και αναλυτικό πρόγραμμα σπουδών εγκεκριμένο από το Υπουργείο Παιδείας και Θρησκευμάτων, που περιλαμβάνει εξειδικευμένη θεωρητική και εργαστηριακή εκπαίδευση με σύγχρονες τεχνικές μεθόδους, μηχανήματα και εξοπλισμό σε ένα εκπαιδευτικό περιβάλλον με κατάλληλη υλικοτεχνική υποδομή.

Στους αποφοίτους χορηγείται πτυχίο ειδικότητας και τους παρέχεται η δυνατότητα να:

- ✓ λάβουν άδεια ασκήσεως επαγγέλματος,
- ✓ απασχοληθούν στον ιδιωτικό ή δημόσιο τομέα σε αντίστοιχες προς την ειδικότητά τους θέσεις ή να σταδιοδρομήσουν ως ελεύθεροι επαγγελματίες,

- ✓ συνεχίσουν σπουδές σε δημόσια και ιδιωτικά ΙΕΚ,
- ✓ μοριοδοτούνται για τη συμμετοχή τους σε Προγράμματα Νέων Αγροτών και να απαλλάσσονται από την υποχρέωση παρακολούθησης προγραμμάτων κατάρτισης για τη συμμετοχή τους σε αυτά.

Στις Σχολές λειτουργούν χώροι φιλοξενίας και παρέχεται σε όσους μαθητές πληρούν τα σχετικά κριτήρια, δωρεάν στέγαση και σίτιση.

Ινστιτούτα Επαγγελματικής Κατάρτισης (ΙΕΚ)

Τα ΙΕΚ παρέχουν αρχική επαγγελματική κατάρτιση σε αποφοίτους της ανώτερης δευτεροβάθμιας εκπαίδευσης, δηλαδή των Γενικών Λυκείων (ΓΕΛ) και των ΕΠΑΛ, καθώς και σε κατόχους ισότιμων τίτλων. Η επαγγελματική κατάρτιση των αποφοίτων ΓΕΛ διαρκεί κατ' ελάχιστον 4 εξάμηνα και δεν δύναται να υπερβαίνει τα 5 εξάμηνα συμπεριλαμβανομένης σε αυτά της περιόδου πρακτικής άσκησης ή μαθητείας, ενώ η κατάρτιση των αποφοίτων των ΕΠΑΛ διαρκεί από 2 έως 3 εξάμηνα, συμπεριλαμβανομένης σε αυτά της περιόδου πρακτικής άσκησης ή μαθητείας. Η περίοδος της πρακτικής άσκησης ακολουθεί την επιτυχή ολοκλήρωση της θεωρητικής και εργαστηριακής κατάρτισης του τέταρτου εξαμήνου και πρέπει να ολοκληρωθεί εντός 24 μηνών από τη λήξη του τελευταίου εξαμήνου θεωρητικής και εργαστηριακής κατάρτισης.

Με τον νέο νόμο 4763/2020 ορίζεται ότι τα δημόσια ΙΕΚ αρμοδιότητας του Υπουργείου Παιδείας και Θρησκευμάτων, τα οποία το έτος κατάρτισης 2020-2021 και για δύο συνεχόμενα έτη έχουν συνολικό κατ' έτος αριθμό καταρτιζόμενων που δεν υπερβαίνει τους 100, τίθενται σε αναστολή λειτουργίας ή συγχωνεύονται με άλλα δημόσια ΙΕΚ. Στην Αθήνα, στον Πειραιά και στη Θεσσαλονίκη ο αριθμός για την εφαρμογή του προηγούμενου μέτρου ορίζεται σε 200, ενώ σε περιφερειακές ενότητες με πληθυσμό κάτω των 50.000 κατοίκων δύναται να λειτουργούν με συνολικό κατ' έτος αριθμό φοιτούντων/καταρτιζόμενων μικρότερο των 100.

Πρότυπες και πειραματικές δομές

Με τον νέο νόμο 4763/2020 ρυθμίζονται τα θέματα ίδρυσης και λειτουργίας των Πρότυπων Επαγγελματικών Λυκείων (ΠΕΠΑΛ), των Πειραματικών ΕΠΑΣ Μαθητείας του ΟΑΕΔ, και των Πειραματικών και Θεματικών ΙΕΚ, με σκοπό την προώθηση της ανάπτυξης και της καινοτόμου εφαρμογής μοντέλων ΕΕΚ, σε επίπεδο νέων προγραμμάτων σπουδών, σύγχρονου εκπαιδευτικού υλικού, διδακτικών πρακτικών, προγραμμάτων αξιολόγησης της ποιότητας του εκπαιδευτικού έργου και της υλικοτεχνικής υποδομής των σχολικών μονάδων και στρατηγικών ειδικοτήτων.

Μεταδευτεροβάθμια μη τυπική ΕΕΚ

Στη μεταδευτεροβάθμια μη τυπική ΕΕΚ ανήκουν τα Κέντρα Διά Βίου Μάθησης (ΚΔΒΜ), τα οποία απευθύνονται σε ενήλικες και είναι φορείς παροχής υπηρεσιών στο πλαίσιο της μη τυπικής μάθησης στη συνεχιζόμενη επαγγελματική κατάρτιση, στην επανειδίκευση (reskilling), στην αναβάθμιση δεξιοτήτων (upskilling), στη γενική εκπαίδευση ενηλίκων, στη συμβουλευτική και τον επαγγελματικό προσανατολισμό. Στα προγράμματα που χρηματοδοτούνται από εθνικούς ή ενωσιακούς πόρους απασχολούνται αποκλειστικά εκπαιδευτές ενηλίκων εγγεγραμμένοι στο Μητρώο Πιστοποιημένων Εκπαιδευτών Ενηλίκων του ΕΟΠΠΕΠ.

Τίτλοι ΕΕΚ

Κατόπιν φοίτησης σε δομές της τυπικής και μη τυπικής ΕΕΚ, όπως περιγράφονται στο παρόν κεφάλαιο, απονέμονται οι ακόλουθοι τίτλοι:

- ✓ Πτυχίο ΕΕΚ, επιπέδου τρία (3), που χορηγείται κατόπιν πιστοποίησης στους αποφοίτους των Σχολών Επαγγελματικής Κατάρτισης (ΣΕΚ), των Επαγγελματικών Σχολών Κατάρτισης (ΕΣΚ) και των Επαγγελματικών Σχολών Μαθητείας (ΕΠΑΣ) του ΟΑΕΔ.
- ✓ Απολυτήριο Επαγγελματικού Λυκείου (ΕΠΑΛ) επιπέδου 4 (ισότιμο με το Απολυτήριο Γενικού Λυκείου), που χορηγείται, μετά από ενδοσχολικές εξετάσεις στους αποφοίτους των Επαγγελματικών Λυκείων (ΕΠΑΛ).
- ✓ Πτυχίο Επαγγελματικής Ειδικότητας, Εκπαίδευσης και Κατάρτισης, επιπέδου 4, που χορηγείται μετά από ενδοσχολικές εξετάσεις στους αποφοίτους των Επαγγελματικών Λυκείων (ΕΠΑΛ).
- ✓ Πτυχίο Επαγγελματικής Ειδικότητας, Εκπαίδευσης και Κατάρτισης, επιπέδου 5, που χορηγείται μετά από πιστοποίηση στους αποφοίτους της Τάξης Μαθητείας των Επαγγελματικών Λυκείων (ΕΠΑΛ).
- ✓ Δίπλωμα Επαγγελματικής Ειδικότητας, Εκπαίδευσης και Κατάρτισης, επιπέδου 5, που χορηγείται, μετά από πιστοποίηση, στους αποφοίτους ΙΕΚ.
- ✓ Πιστοποιητικό Επάρκειας, που χορηγείται σε επαγγελματίες, μετά από επιτυχή συμμετοχή σε εξετάσεις πιστοποίησης, οι οποίοι παρακολούθησαν σε Κέντρο Διά Βίου Μάθησης, πρόγραμμα συνεχιζόμενης επαγγελματικής κατάρτισης.

Πιστοποίηση

Με την ολοκλήρωση του προγράμματος κατάρτισης απονέμεται στους αποφοίτους των ΕΣΚ, των ΙΕΚ και του Μεταλυκειακού Έτους - Τάξης Μαθητείας Βεβαίωση Επαγγελματικής Κατάρτισης (ΒΕΚ) και στους αποφοίτους

των ΕΠΑΣ Μαθητείας του ΟΑΕΔ Βεβαίωση Επαγγελματικής Εκπαίδευσης (ΒΕΕ). Η πιστοποίηση των γνώσεων και των δεξιοτήτων για τη χορήγηση Πτυχίου Επαγγελματικής Εκπαίδευσης και Κατάρτισης επιπέδου 3 του Εθνικού Πλαισίου Προσόντων στους απόφοιτους των ΕΣΚ και των ΕΠΑΣ Μαθητείας του ΟΑΕΔ και Διπλώματος Επαγγελματικής Εκπαίδευσης και Κατάρτισης επιπέδου 5 του Εθνικού Πλαισίου Προσόντων στους αποφοίτους των ΙΕΚ και του Μεταλυκειακού Έτους – Τάξης Μαθητείας, πραγματοποιείται από τον ΕΟΠΠΕΠ, τουλάχιστον μία φορά ανά έτος. Παράλληλα με το Πτυχίο ή Δίπλωμα Επαγγελματικής Εκπαίδευσης και Κατάρτισης απονέμεται και η αντίστοιχη άδεια ασκήσεως επαγγέλματος που προβλέπεται για το συγκεκριμένο επίπεδο προσόντων.

Ως προς τα επαγγελματικά δικαιώματα στον νόμο αναφέρεται: «Με προεδρικό διάταγμα, που εκδίδεται με πρόταση του Υπουργού Παιδείας και Θρησκευμάτων και του Υπουργού στην αρμοδιότητα του οποίου εμπίπτει κατά περίπτωση η εποπτεία της άσκησης του επαγγέλματος, καθορίζονται τα επαγγελματικά δικαιώματα των πιστοποιημένων αποφοίτων επιπέδων τρία (3) και πέντε (5) του Εθνικού Πλαισίου Προσόντων, λαμβανομένων υπόψη, όπου υπάρχουν, των επαγγελματικών δικαιωμάτων των αποφοίτων των ειδικοτήτων συναφών επαγγελμάτων του επιπέδου τέσσερα (4)».

Πρόσβαση στην τριτοβάθμια εκπαίδευση

Οι πιστοποιημένοι απόφοιτοι των ΙΕΚ και του Μεταλυκειακού Έτους – Τάξης Μαθητείας δύνανται να εισάγονται σε τμήματα ΑΕΙ συναφούς ειδικότητας με αυτήν της κατάρτισής τους, με κατατακτήριες εξετάσεις, που διενεργούνται από τα ΑΕΙ.

9.5 Επαγγελματικά περιγράμματα

Τα επαγγελματικά περιγράμματα αποτελούν μία από τις σημαντικότερες συστατικές της ΕΕΚ, διότι αποτελούν την πλατφόρμα πάνω στην οποία δομείται η διαδικασία των μαθησιακών αποτελεσμάτων. Ορίζεται ως το σύνολο των βασικών και επιμέρους λειτουργιών που αφορούν το αντικείμενο εργασίας ενός επαγγέλματος, καθώς και οι αντίστοιχες γνώσεις, δεξιότητες και ικανότητες που απαιτούνται για την άσκηση του επαγγέλματος. Με την πιστοποίηση των επαγγελματικών περιγραμμάτων επιτυγχάνεται η σύνδεση του περιεχομένου των προγραμμάτων ΕΕΚ με τα απαιτούμενα για την άσκηση συγκεκριμένου επαγγέλματος, η διασφάλιση της ποιότητας και αποτελεσματικότητας των προγραμμάτων αρχικής και συνεχιζόμενης ΕΕΚ και η διευκόλυνση της σύμπτωσης των πολιτικών στον τομέα της ΕΕΚ και των αναγκών της αγοράς εργασίας.

Τα επαγγελματικά περιγράμματα αποτελούν σημαντικό εργαλείο και συστατικό για την παροχή αξιόπιστης ΕΕΚ, εφόσον πραγματοποιούνται με την ουσιαστική συμμετοχή των κοινωνικών εταίρων, με την επικαιροποίησή τους με βάση την πρόβλεψη για τις εξελίξεις στα επαγγέλματα και την άμεση σύνδεσή τους με την αγορά εργασίας.

Υπεύθυνος φορέας για την ανάπτυξη των επαγγελματικών περιγραμμάτων είναι ο ΕΟΠΠΕΠ, ο οποίος έχει πιστοποιήσει 204 επαγγελματικά περιγράμματα. Κρίνεται ότι απαιτείται εκσυγχρονισμός αυτών των περιγραμμάτων, καθώς έχουν επέλθει σοβαροί μετασχηματισμοί στην οικονομία και στην αγορά εργασίας. Στο Παράρτημα 4, παρατίθεται κατάλογος με τα υφιστάμενα επαγγελματικά περιγράμματα, προκειμένου να δοθεί εικόνα του τοπίου, στο οποίο στηρίζεται η οργάνωση της αρχικής ΕΕΚ της χώρας.

9.6 Επαγγελματικά δικαιώματα

Τα επαγγελματικά δικαιώματα αναφέρονται στο δικαίωμα πρόσβασης σε νομοθετικά ρυθμιζόμενα επαγγέλματα. Ένα επάγγελμα θεωρείται νομοθετικά κατοχυρωμένο, αν για την άσκησή του απαιτείται η κατοχή συγκεκριμένου τίτλου σπουδών, επιτυχής συμμετοχή σε ειδικές εξετάσεις ή/και εγγραφή σε επαγγελματική ένωση. Η πρόσβαση σε νομοθετικά κατοχυρωμένα επαγγέλματα ρυθμίζεται θεσμικά και καθορίζονται τα πεδία άσκησης επαγγέλματος, τα επίπεδα αυτού και χορηγούνται οι σχετικές επαγγελματικές άδειες.

Στους αποφοίτους των ΕΠΑΛ απονέμονται επαγγελματικά δικαιώματα μόνο για αυτούς που κατέχουν τίτλο σπουδών νομοθετικά ρυθμιζόμενων επαγγελμάτων και αυτό καθορίζεται από την έκδοση σχετικών κανονιστικών πράξεων. Η διευθέτηση των επαγγελματικών δικαιωμάτων αποφοίτων ανώτερης δευτεροβάθμιας ΕΕΚ είχε μια μακροχρόνια καθυστέρηση και μπορεί να αποδοθεί στις αλληλοεπικαλύψεις τομέων και ειδικοτήτων που παρέχονται από τις εκπαιδευτικές δομές όλων των επιπέδων και ιδιαιτέρως συγκεντρώνονται στο δευτεροβάθμιο και μεταδευτεροβάθμιο επίπεδο ΕΕΚ (ΣΕΚ, ΕΣΚ, ΕΠΑΣ, ΕΠΑΛ, Μεταλυκειακό Έτος – Τάξη Μαθητείας, ΙΕΚ).

Όσον αφορά στα επαγγελματικά δικαιώματα των απόφοιτων του «Μεταλυκειακού Έτους – Τάξης Μαθητείας» και των ΕΠΑΣ Μαθητείας, τους απονέμονται από τους αρμόδιους φορείς, κατόπιν επιτυχούς συμμετοχής στις εξετάσεις πιστοποίησης του ΕΟΠΠΕΠ και λήψης του σχετικού Πτυχίου Επαγγελματικής Ειδικότητας.

9.7 Διακυβέρνηση του συστήματος ΕΕΚ

Η διακυβέρνηση της ΕΕΚ έχει καθοριστικό ρόλο για την επιτυχία του συστήματος και την ανταποκρισιμότητά του στις ανάγκες της αγοράς εργασίας. Εάν η αυτονομία του συνόλου του εκπαιδευτικού συστήματος αποτελεί προϋπόθεση για μια αποτελεσματική και ποιοτική εκπαίδευση, η αυτονομία της ΕΕΚ αποτελεί καταλυτικό παράγοντα για την ποιοτική του απόδοση, καθώς η ΕΕΚ εκ φύσεως είναι πολυεπίπεδη και πολυπαραμετρική. Η αποτελεσματική διακυβέρνηση διατρέχει όλο το σύστημα ΕΕΚ με άξονες τον διοικητικό μηχανισμό, τους καταρτιζόμενους, την αγορά εργασίας, τη διασφάλιση της ποιότητας, τους εκπαιδευτικούς και τις συνεργασίες και συμπράξεις με τους κοινωνικούς εταίρους και τις επιχειρήσεις. Η αποκεντρωμένη διακυβέρνηση έχει τεθεί ως προϋπόθεση προτεραιότητας παροχής ποιοτικής ΕΕΚ σε όλες της κατευθυντήριες οδηγίες της ΕΕ και του ΟΟΣΑ.

Τα συστήματα εκπαίδευσης και κατάρτισης ανάλογα με τον βαθμό αυτονομίας της διακυβέρνησης διακρίνονται σε πλήρως συγκεντρωτικά, όπως της Ελλάδας, και πλήρως αποκεντρωμένα, όπως της Αυστραλίας και της Ελβετίας. Μεταξύ των δύο συστημάτων υπάρχουν μοντέλα με διαφορετικό βαθμό αυτονομίας όπως της Γαλλίας, της Γερμανίας και της Φινλανδίας.

Η διακυβέρνηση της ΕΕΚ, ανάλογα με τις παραμέτρους που καθορίζουν τον σχεδιασμό της και την εφαρμογή της, διακρίνεται σε:

- Καθοριζόμενη από το κράτος.
- Προσανατολισμένη προς την αγορά εργασίας, η οποία χαρακτηρίζεται από την άμεση διαχείριση του συστήματος από τις επιχειρήσεις.
- Προσανατολισμένη προς τα επαγγέλματα.

Η καθοριζόμενη από το κράτος ΕΕΚ είναι συνήθως επαγγελματική εκπαίδευση που παρέχεται σε σχολείο και το κράτος ρυθμίζει τη λειτουργία της. Σε αυτό το μοντέλο οι επιχειρήσεις δεν έχουν κάποιο θεσμικό ρόλο, παρά μόνο τη διάθεση θέσεων μαθητείας. Μειονέκτημα αυτού του τύπου της διακυβέρνησης είναι η μικρή σύνδεση με την αγορά εργασίας (Deitmer). Τυπικό παράδειγμα αυτού του μοντέλου είναι η Ελλάδα.

Η προσανατολισμένη προς την αγορά εργασίας ΕΕΚ χαρακτηρίζεται από την άμεση διαχείριση του συστήματος από τον τομέα της απασχόλησης

και τη ζήτηση στην αγορά εργασίας. Η ευθύνη της μαθητείας ανήκει στις επιχειρήσεις, ενώ οι καταρτιζόμενοι παρακολουθούν θεωρητική εκπαίδευση σε φορείς παροχής κατάρτισης. Χαρακτηριστικό παράδειγμα είναι οι ΗΠΑ, όπου η απουσία συστήματος ΕΕΚ έχει οδηγήσει την κατάρτιση των νέων να πραγματοποιείται στα στενά όρια των αναγκών μιας επιχείρησης, γι' αυτό και οι δεξιότητες που αποκτούν οι καταρτιζόμενοι είναι προσανατολισμένες σε συγκεκριμένο τύπο επιχειρήσεων και συνεπώς είναι ανελαστικές.

Η προσανατολισμένη προς τα επαγγέλματα ΕΕΚ είναι ένας συνδυασμός των ανωτέρω δύο μοντέλων και αποτελείται κυρίως από τα συστήματα μαθητείας. Κύριοι παράγοντες του μοντέλου αυτού είναι οι επιχειρήσεις, τα επιμελητήρια και οι κοινωνικοί εταίροι. Η Αυστρία, η Γερμανία και η Ελβετία έχουν συστήματα διακυβέρνησης ΕΕΚ που εντάσσονται σε αυτή την ομάδα.

Μελέτες έχουν δείξει ότι το προσανατολισμένο προς τα επαγγέλματα μοντέλο είναι το πλέον κατάλληλο για τη μαθητεία, καθώς ρυθμίζονται τόσο το περιεχόμενο όσο και οι όροι της μαθητείας, συνολικά από τους εμπλεκόμενους φορείς.

Ένα μεικτό σύστημα διακυβέρνησης θα πρέπει να καταναίμει τη στρατηγική και τη λειτουργία του συστήματος στους συμμετέχοντες φορείς όπως παρακάτω:

Πίνακας 9.10. Μεικτό σύστημα διακυβέρνησης ΕΕΚ

Εθνικό επίπεδο	Τοπικό επίπεδο
Νομοθεσία ΕΕΚ	Εφαρμογή της ΕΕΚ
Ανάπτυξη του στρατηγικού σχεδιασμού	Καθορισμός των επιμέρους ειδικοτήτων
Ανάπτυξη ευέλικτων προγραμμάτων σπουδών	Συμβολή στον σχεδιασμό των προγραμμάτων σπουδών
Διαμόρφωση κριτηρίων κατάρτισης και επαγγελματικών περιγραμμάτων	Συμμετοχή των επιχειρήσεων στο κόστος της μαθητείας
Καθορισμός των απαιτούμενων γνώσεων και δεξιοτήτων των καθηγητών και των εκπαιδευτών	Διάθεση θέσεων μαθητείας
Καθορισμός στόχων και κριτηρίων αναφοράς	Συνεργασία των τοπικών φορέων σε ένα ισότιμο πλαίσιο
Ρύθμιση των εξετάσεων για την πιστοποίηση των μαθησιακών αποτελεσμάτων	
Παροχή κινήτρων στις επιχειρήσεις για τη διάθεση θέσεων μαθητείας	
Καθορισμός της αποζημίωσης των καταρτιζομένων και των υποχρεώσεών τους	
Καθορισμός των υποχρεώσεων των επιχειρήσεων	

Πηγή: Επεξεργασία από την ομάδα.

Διακυβέρνηση του συστήματος της ΕΕΚ στην Ελλάδα

- ✓ Με τον πρόσφατο νόμο για την ΕΕΚ, 4763/2020, υιοθετείται νέο σύστημα διακυβέρνησης, με ανώτερη διοικητική δομή τη «Γενική Γραμματεία Επαγγελματικής Εκπαίδευσης, Κατάρτισης, Διά Βίου

Μάθησης και Νεολαίας» (ΓΓΕΕΚΔΒΜΝ) του Υπουργείου Παιδείας και Θρησκευμάτων, η οποία συνεπικουρείται στο έργο της από τη «Γενική Διεύθυνση Επαγγελματικής Εκπαίδευσης, Κατάρτισης, Διά Βίου Μάθησης και Νεολαίας» που συγκροτείται από έξι (6) Διευθύνσεις και έχει ως αρμοδιότητα την υποστήριξη του σχεδιασμού του Εθνικού Συστήματος Επαγγελματικής Εκπαίδευσης και Κατάρτισης και της εφαρμογής των πολιτικών για τα θέματα ΕΕΚ, διά βίου μάθησης και νεολαίας. Θεσμοθετούνται δύο όργανα σε εθνικό επίπεδο και ένα σε περιφερειακό.

Εθνικό επίπεδο

- ✓ Το Κεντρικό Συμβούλιο Επαγγελματικής Εκπαίδευσης και Κατάρτισης (ΚΣΕΕΚ), το οποίο έχει ως αρμοδιότητα την υποβολή προτάσεων προς τον Υπουργό Παιδείας και Θρησκευμάτων για τον σχεδιασμό της εθνικής πολιτικής σε θέματα ΕΕΚ και αποτελείται σε πλήρη ανάπτυξη από είκοσι έξι (26) μέλη με τριετή θητεία. Στο πλαίσιο του ΚΣΕΕΚ δύναται να συγκροτούνται Κλαδικά Συμβούλια Δεξιοτήτων, για την παρακολούθηση των αναγκών της αγοράς εργασίας σε επαγγελματικές δεξιότητες του αντίστοιχου κλάδου.
- ✓ Η εννεαμελής (9) Κεντρική Επιστημονική Επιτροπή (ΚΕΕ) με έργο την επιστημονική έρευνα, τη μελέτη και την τεκμηρίωση στα θέματα που αφορούν στη βελτίωση της ποιότητας και της αποτελεσματικότητας της ΕΕΚ και των προγραμμάτων της διά βίου μάθησης.

Περιφερειακό επίπεδο

- ✓ Το δωδεκαμελές Συμβούλιο Σύνδεσης με την Παραγωγή και την Αγορά Εργασίας (ΣΣΠΑΕ). Συνιστάται ένα σε κάθε περιφέρεια της χώρας. Αρμοδιότητα των ΣΣΠΑΕ είναι η υποβολή εισηγήσεων προς το ΚΣΕΕΚ για θέματα ΕΕΚ, κυρίως για τους τομείς και τις ειδικότητες που πρέπει να λειτουργήσουν στα δημόσια ΙΕΚ, στο Μεταλλυκειακό Έτος - Τάξη Μαθητείας, στα ΕΠΑΛ, στις δημόσιες ΕΣΚ και στις ΕΠΑΣ Μαθητείας του ΟΑΕΔ. Στην Περιφέρεια Αττικής και την Περιφέρεια Κεντρικής Μακεδονίας δύναται να συνιστώνται περισσότερα του ενός ΣΣΠΑΕ.

Παρότι στο νέο σχήμα διακυβέρνησης συμμετέχουν οι κοινωνικοί εταίροι στα εθνικά όργανα και έτσι επιλύεται το πρόβλημα της μη συμμετοχής τους στο έως πρόσφατα υφιστάμενο σύστημα, δημιουργούνται σοβαρά ερωτήματα για τη διασφάλιση του ουσιαστικού ρόλου τους, καθώς αυτός δεν έχει περιγραφεί. Επιπλέον, πρόβλημα που πρέπει να αντιμετωπιστεί είναι η διασφάλιση αποτελεσματικής λειτουργίας πολυπρόσωπων και με πολλά υποκείμενα όργανα δομών διακυβέρνησης.

9.8 Συμπεράσματα

Η παρούσα κατάσταση της αρχικής δευτεροβάθμιας ΕΕΚ παρουσιάζει σοβαρές δυσλειτουργίες, όπως προκύπτει τόσο από την επισκόπηση της δέσμης των 23 δεικτών απόδοσης που επελέγησαν να χρησιμοποιηθούν, όσο και από την ανάλυση πλήθους ποιοτικών παραμέτρων. Σε όλους σχεδόν τους δείκτες, η απόδοση του συστήματος της ανώτερης δευτεροβάθμιας ΕΕΚ, με μέτρο αναφοράς τους αντίστοιχους μέσους όρους της ΕΕ, είναι από τις χαμηλότερες επιδόσεις σε ευρωπαϊκό επίπεδο, θέτοντας σοβαρά ερωτήματα για τους λόγους που δεν έχουν ληφθεί εγκαίρως μέτρα και πολιτικές για την ανάσχεση του φαινομένου. Η απουσία πολυεπίπεδου στρατηγικού σχεδιασμού για το σύνολο του συστήματος εκπαίδευσης και κατάρτισης είναι καταλυτικός παράγοντας αναποτελεσματικότητας και σπατάλης πόρων.

Πίνακας 9.11. Αξιολόγηση ανώτερης δευτεροβάθμιας ΕΕΚ

Πρόσβαση, ελκυστικότητα και ευελιξία	Ελλάδα (%)	ΕΕ (%)
Αριθμός μαθητών στην ανώτερη δευτεροβάθμια ΕΕΚ (ISCED), ως ποσοστό όλων των μαθητών ανώτερης δευτεροβάθμιας εκπαίδευσης. Παρατήρηση: Η Τσεχία έχει το μεγαλύτερο ποσοστό με 72,4% και τη Φινλανδία, Σλοβενία και Αυστρία να είναι πάνω από 65%. Η Ελλάδα παρουσιάζει ένα από τα χαμηλότερα ποσοστά.	28,8 (2017)	47,8 (2017)
Αριθμός μαθητών στη μαθητεία, ως ποσοστό όλων των ανώτερων δευτεροβάθμιων ΕΕΚ. Παρατήρηση: Στη Δανία το ποσοστό αυτό είναι 99,8% και 87,2% στη Γερμανία. Η Ελλάδα παρουσιάζει ένα από τα χαμηλότερα ποσοστά.	7,5 (2017)	27,9 (2017)
Μαθητές ΕΕΚ με άμεση πρόσβαση στην τριτοβάθμια εκπαίδευση, ως ποσοστό όλων των ανώτερων δευτεροβάθμιων ΕΕΚ. Παρατήρηση: Το ποσοστό 90-93% πιθανώς είναι πλασματικό, καθώς χρησιμοποιείται η δίοδος ΕΠΑΛ από μαθητές άλλων κατευθύνσεων για εύκολη εισαγωγή στα πανεπιστήμια.	90 (2017) 93 (2020)	68,6 (2017)
Αριθμός κοριτσιών ανώτερης δευτεροβάθμιας ΕΕΚ (ISCED 3), ως ποσοστό όλων των κοριτσιών μαθητών στην ανώτερη δευτεροβάθμια εκπαίδευση. Παρατήρηση: Το μεγαλύτερο ποσοστό κοριτσιών παρατηρείται στη Φινλανδία με πάνω από 60%, την Ολλανδία και την Αυστρία.	21 (2017)	42,7 (2017)
Ποσοστό του πληθυσμού ηλικίας 18-24 ετών με επαγγελματικό προσόν μεσαίου επιπέδου (ISCED 3 ή 4) που συμμετείχε στην εκπαίδευση και την κατάρτιση πάνω από τέσσερις εβδομάδες πριν από την έρευνα. Παρατήρηση: Το μεγαλύτερο ποσοστό το παρουσιάζει η Σλοβενία με 52%, ενώ η Ελλάδα είναι δεύτερη από το τέλος.	17,9 (2018)	33 (2018)
Ανάπτυξη δεξιοτήτων και συνάφεια με την αγορά εργασίας		
Ποσοστό δημόσιας δαπάνης ΕΕΚ (% του ΑΕΠ). Παρατήρηση: Το υψηλότερο ποσοστό το εμφανίζει το Βέλγιο και η Φινλανδία με 1,1% και ένα από τα χαμηλότερα τα έχει η Ελλάδα.	0,3 (2016)	0,5 (2016)
Δημόσιες δαπάνες ΕΕΚ ανά μαθητή. Παρατήρηση: Το υψηλότερο ποσοστό το έχει η Κύπρος και η Αυστρία με πάνω από 12.000 PPS και η Ελλάδα εμφανίζεται δεύτερη από το τέλος. PPS: Τεχνητή μονάδα αγοραστικής δύναμης, η οποία θεωρητικά μπορεί να αγοράσει το ίδιο ποσό αγαθών και υπηρεσιών σε κάθε χώρα.	3.900 (PPS Units) (2016)	7.400 (PPS Units) (2016)

Ποσοστό συμμετοχής μισθοδοσίας εκπαιδευτικών στις δαπάνες της εκπαίδευσης. Παρατήρηση: Η Ελλάδα έχει ένα από τα υψηλότερα ποσοστά της συνολικής χρηματοδότησης που κατανέμεται στη μισθοδοσία προσωπικού.	82,5 (2017)	62 (2017)
Ποσοστό απασχόλησης των αποφοίτων ΕΕΚ ηλικίας 20-34 ετών μεσαίου επιπέδου (ISCED 3 ή 4). Παρατήρηση: Το υψηλότερο ποσοστό το εμφανίζει η Μάλτα και η Σουηδία με 92,3% και το χαμηλότερο η Ελλάδα.	63,1 (2018)	80,5 (2018)
Ποσοστό απασχόλησης για πτυχιούχους ΕΕΚ, ηλικίας 20-34 ετών, σε σχέση με τους αποφοίτους γενικής παιδείας. Παρατήρηση: Σε ευρωπαϊκό επίπεδο η απασχόληση των αποφοίτων ΕΕΚ είναι 6,6% περισσότερο από τους αποφοίτους γενικής παιδείας. Στην Ελλάδα το ποσοστό των αποφοίτων γενικής παιδείας υπερισχύει κατά 0,8% των αποφοίτων ΕΕΚ.	-0,8 (2018)	6,6 (2018)
Πιθανότητα απασχόλησης για πτυχιούχους ΕΕΚ, ηλικίας 20-34 ετών, σε σχέση με τους κατέχοντες χαμηλότερο επίπεδο εκπαίδευσης. Παρατήρηση: Το μεγαλύτερο ποσοστό το εμφανίζει η Σλοβακία και η Βουλγαρία με πάνω από 40%. Η Ελλάδα έχει ένα από τα μικρότερα ποσοστά.	10,1 (2018)	23,3 (2018)
Τάσεις στη μετάβαση από την ΕΕΚ και την απασχόληση		
Ποσοστό μαθητικής διαρροής. Παρατήρηση: Το ποσοστό μαθητικής διαρροής στο εκπαιδευτικό σύστημα είναι ένα από τα χαμηλότερα στην ΕΕ, αλλά το ποσοστό μαθητικής διαρροής στην ΕΕΚ ανέρχεται στο 11% στα ΕΠΑΛ και στο 35,5% στις ΕΠΑΣ Μαθητείας του ΟΑΕΔ.	4,7 (2018)	10,6 (2018)
Ποσοστό νέων ατόμων ηλικίας 18-24 ετών που δεν είναι σε απασχόληση, εκπαίδευση ή κατάρτιση (NEETs). Παρατήρηση: Η Ελλάδα έχει το δεύτερο υψηλότερο ποσοστό μετά την Ιταλία.	20 (2018)	13,7 (2018)
Ποσοστό ανεργίας νέων ηλικίας 20-34 ετών. Παρατήρηση: Η Ελλάδα έχει το υψηλότερο ποσοστό και το χαμηλότερο η Τσεχία με 3,3%, ενώ η Γερμανία έχει 4,6%.	26,8 (2018)	9,4 (2018)
Ποσοστό απασχόλησης πρόσφατων αποφοίτων. Παρατήρηση: Τα υψηλότερα ποσοστά τα εμφανίζουν η Μάλτα με 94,7% και η Γερμανία με 90,5%. Η Ελλάδα έχει το χαμηλότερο ποσοστό μαζί με την Ιταλία.	54,8 (2018)	80,6 (2018)
Ποσοστό εκτιμώμενης απασχόλησης για τα άτομα με μεσαία και ανώτερου επιπέδου προσόντα (2030).	42,9 (ανώτερου επιπέδου) 33,6 (μεσαίου επιπέδου)	40,8 (ανώτερου επιπέδου) 45 (μεσαίου επιπέδου)
Χαρακτηριστικά παροχής των προγραμμάτων ΕΕΚ		
Αναλογία μαθητών ανά καθηγητή ΕΕΚ (ΕΠΑΛ). Παρατήρηση: η αναλογία μαθητών ανά καθηγητή είναι μία από τις καλύτερες σε ευρωπαϊκό επίπεδο.	7,8 (2020)	-
Αναλογία μαθητών ανά καθηγητή στη γενική εκπαίδευση (ΓΕΣ).	9 (2020)	-
Μέσος αριθμός μαθητών ανά εκπαιδευτική μονάδα στην ΕΕΚ. Παρατήρηση: Ο αριθμός μαθητών ανά εκπαιδευτική μονάδα είναι μεγαλύτερος από τον αντίστοιχο της γενικής παιδείας και αυτό δικαιολογείται διότι τα σχολεία ΕΕΚ έχουν ιδιαίτερες απαιτήσεις, όπως εξοπλισμό και διαφορετικές ειδικότητες εκπαιδευτικών.	265 (2020)	-
Μέσος αριθμός μαθητών ανά εκπαιδευτική μονάδα στη γενική εκπαίδευση.	189 (2020)	-
Ποσοστό αποφοίτων ΕΕΚ ως προς τους νεοεγγραφέντες. Παρατήρηση: Η Ελλάδα εμφανίζει ένα από τα χαμηλότερα ποσοστά σε ευρωπαϊκό επίπεδο.	69 (2017)	89 (2017)
Ποσοστό απόδοσης του συστήματος δεξιοτήτων, Ευρωπαϊκός Δείκτης Δεξιοτήτων (ESI). Παρατήρηση: Η Ελλάδα καταλαμβάνει την τελευταία θέση μαζί με την Ισπανία στην κατάταξη των χωρών ΕΕ.	23 (2018)	Επίδοση 0 - 100
Ποσοστό μαθητών με πρακτική εμπειρία σε επιχειρήσεις κατά τη διάρκεια σπουδών. Παρατήρηση: Το ποσοστό μαθητών ΕΕΚ με εργασιακή εμπειρία είναι ένα από τα χαμηλότερα σε ευρωπαϊκό επίπεδο.	7 (2020)	56,7 (2016)

Πηγή: Cedefop, Υπουργείο Παιδείας και Θρησκευμάτων, επεξεργασία από την ομάδα.

Το σύστημα ΕΕΚ δευτεροβάθμιου επιπέδου διαχρονικά έχει ένα πολύ μικρό ποσοστό (36%) μαθητών συγκριτικά με τον αριθμό των μαθητών της ανώτερης δευτεροβάθμιας εκπαίδευσης. Η εσωτερική σύνθεση παρουσιάζει πρόβλημα με αναλογία 93% των μαθητών να ακολουθεί ενδοσχολική ΕΕΚ και 7% μαθητεία, όταν σε διεθνές επίπεδο το αντίστοιχο ποσοστό μαθητείας είναι 30-70%. Αυτό οδηγεί και σε σπατάλη πόρων, καθώς τα προγράμματα μαθητείας έχουν σημαντικά χαμηλότερες δημόσιες δαπάνες από ό,τι η ενδοσχολική ΕΕΚ.

Ο τομέας παρουσιάζει υψηλά ποσοστά μαθητικής διαρροής, με τα ΕΠΑΛ να έχουν σχεδόν δεκαπλάσιο ποσοστό από το αντίστοιχο ποσοστό των ΓΕΛ και τις ΕΠΑΣ Μαθητείας του ΟΑΕΔ να αγγίζουν το 35,5%.

Η μικρή συμμετοχή των κοριτσιών στην ΕΕΚ (37%) αποστερεί από μεγάλο μέρος του ανθρώπινου δυναμικού της χώρας την απόκτηση δεξιοτήτων, για την είσοδο στην αγορά εργασίας.

Οι παρεχόμενες ειδικότητες δεν ανταποκρίνονται στις ανάγκες της τοπικής και περιφερειακής αγοράς εργασίας και σχεδιάζονται χωρίς τη συμμετοχή των κοινωνικών εταίρων και των επιχειρήσεων, γεγονός που μας οδηγεί να συμπεράνουμε ότι αυτές παρέχονται ανάλογα με τις διαθέσιμες υποδομές και τις υπάρχουσες ειδικότητες του εκπαιδευτικού προσωπικού. Ως εκ τούτου, η χώρα στον Ευρωπαϊκό Δείκτη Δεξιοτήτων καταλαμβάνει την τελευταία θέση (23%) και το 42,6% των επιχειρήσεων δηλώνει ότι διαπιστώνει μεγάλη αναντιστοιχία δεξιοτήτων από τους εργαζόμενους μεσαίου επιπέδου. Πρέπει να μελετηθεί η περιφερειακή κατανομή και η γεωγραφική διασπορά των ΕΠΑΛ, ώστε να εξασφαλιστεί η ορθολογικότερη λειτουργία τους.

Τα επαγγελματικά περιγράμματα και τα προγράμματα σπουδών είναι παρωχημένα και απαιτείται ο άμεσος εκσυγχρονισμός τους, καθώς σε συνάρτηση με τον χάρτη των προσφερόμενων ειδικοτήτων είναι κύριοι παράγοντες αναποτελεσματικότητας του συστήματος.

Η αύξηση του μαθητικού δυναμικού των ΕΠΑΛ πιθανώς δεν οφείλεται στην αύξηση των ενδιαφερομένων για την ΕΕΚ, αλλά υπάρχει μια αύξηση (43%) μεταξύ των αποφοίτων της Α' τάξης και των εγγραφών στη Β' τάξη, η οποία μπορεί να αποδοθεί στη χρήση του ΕΠΑΛ ως εύκολης διόδου προς τα πανεπιστήμια.

Στο πλαίσιο της αναβάθμισης του ΕΠΑΛ, εφαρμόστηκε η χρηματοδοτούμενη από το ΕΣΠΑ δράση «Μια νέα αρχή στα ΕΠΑΛ» και το 2017 υιοθετήθηκε το Εθνικό Στρατηγικό πλαίσιο για την Αναβάθμιση της ΕΕΚ και της Μαθητείας. Από τη μικρή αύξηση των εγγραφών δεν προκύπτει ότι είχαν θετικές επιπτώσεις στο σύστημα.

Το διδακτικό προσωπικό δεν έχει ανανεωθεί πλέον της μίας δεκαετίας και σύμφωνα με τον ΟΟΣΑ το 30% θα έχει συνταξιοδοτηθεί έως το 2030, ενώ δεν υφίσταται συστηματική επιμόρφωσή του υφιστάμενου προσωπικού για τον εκσυγχρονισμό των γνώσεών του.

Το Μεταλυκειακό Έτος – Τάξη Μαθητείας θεσμοθετήθηκε το 2013 και τόσο η λειτουργία όσο και η απόδοσή του δεν καταγράφεται θετική. Ως αυτόνομη δομή μαθητείας δεν παρουσιάζει τα κύρια χαρακτηριστικά

αυτής, δηλαδή συνδυασμό θεωρητικής κατάρτισης και μακρά περίοδο εργασίας στην επιχείρηση. Οι θέσεις μαθητείας που προσφέρονται είναι ένας μικρός αριθμός, σε σχέση με την ομάδα-στόχο του, με τις θέσεις στον δημόσιο τομέα να υπερτερούν αυτές του ιδιωτικού τομέα.

Στον τομέα των ίσων ευκαιριών καθορίζεται ότι όλοι δικαιούνται να λάβουν την ίδια εκπαίδευση και να έχουν τις ίδιες ευκαιρίες για μάθηση, ενώ η έννοια της ισότητας της απόδοσης απαιτεί να διασφαλίσουμε ότι τα άτομα από μειονεκτούντα περιβάλλοντα και τα άτομα με ειδικές ανάγκες μπορούν να αποκτήσουν τις βασικές δεξιότητες με εξατομικευμένη διδασκαλία. Ο πιο σημαντικός δείκτης για τη μέτρηση των ίσων ευκαιριών είναι η κατανομή των διάφορων κοινωνικών ομάδων (κοινωνική προέλευση, μεταναστευτικό υπόβαθρο, άτομα με ειδικές ανάγκες και φύλο) στους διάφορους τύπους ΕΕΚ και η συμμετοχή αγοριών και κοριτσιών στις επιμέρους ειδικότητες. Στα ΕΠΑΛ, στον τομέα της πρόσβασης, τηρείται η αρχή των ίσων ευκαιριών, καθώς εγγράφονται όλοι οι ενδιαφερόμενοι.

Λόγω της μη ύπαρξης δεδομένων για όλες τις κοινωνικές ομάδες, δεν είναι δυνατόν να μελετηθούν όλες οι πτυχές των ίσων ευκαιριών, παρά μόνο η συμμετοχή κοριτσιών και αγοριών στην ΕΕΚ και η κατανομή σε ειδικότητες, η οποία παρουσιάζει μεγάλη ανισοκατανομή, με τα κορίτσια να παρακολουθούν ειδικότητες σε επαγγέλματα που κυριαρχούνται από γυναίκες και μπορεί να οδηγούν σε χαμηλότερες αποδοχές από ό,τι αυτά που κυριαρχούνται από άνδρες.

Το σύστημα διακυβέρνησης είναι συγκεντρωτικό και είναι σαφής η απουσία των κοινωνικών εταίρων και των επιχειρήσεων. Οι αρνητικές επιπτώσεις της συγκεντρωτικής διαχείρισης διατρέχουν όλο το φάσμα του συστήματος, με αποτέλεσμα την ακαμψία του και την απομόνωσή του από τις ραγδαίες εξελίξεις στην οικονομία και την αγορά εργασίας.

Στα θετικά της ανώτερης δευτεροβάθμιας ΕΕΚ θα πρέπει να σημειωθεί το μεγάλο πλήθος ΕΠΑΛ που καλύπτει όλη τη χώρα και την πολιτική ίσων ευκαιριών που εφαρμόζουν, εγγράφοντας όλους τους ενδιαφερόμενους μαθητές, καθώς και στον μεγάλο αριθμό παρεχόμενων ειδικοτήτων, τη διαπερατότητα που έχουν με ανώτερα συστήματα εκπαίδευσης και κατάρτισης, τη μικρή αναλογία μαθητών και καθηγητών και το υψηλό επίπεδο γενικών γνώσεων που παρέχονται από καθηγητές αντίστοιχους με αυτούς της γενικής παιδείας.

Οι ΕΠΑΣ Μαθητείας του ΟΑΕΔ έχουν μεγάλη εμπειρία στο σύστημα μαθητείας, ένα ευέλικτο σύστημα διακυβέρνησης και λόγω του μικρού αριθμού των δομών, μπορούν εύκολα να εφαρμόσουν πιλοτικά προγράμματα. Παρότι όμως έχουν εδραιώσει καλή συνεργασία με τις επιχειρήσεις, δεν εξασφαλίζονται θέσεις μαθητείας για όλους τους μαθητές.

Σημαντικό πρόβλημα στο οποίο πρέπει να δοθεί βαρύνουσα σημασία είναι το υψηλότερο ποσοστό (35,5%) μαθητικής διαρροής.

Στις αρνητικές επιδόσεις του συστήματος ΕΕΚ συντείνουν σε μεγάλο βαθμό σημαντικές παράμετροι του ευρύτερου εκπαιδευτικού συστήματος, όπως οι χαμηλές εκπαιδευτικές επιδόσεις των μαθητών, η χαμηλή χρηματοδότηση της εκπαίδευσης και της κατάρτισης, ο κατακερματισμός των επιμέρους τομέων, ο μη αποτελεσματικός σχολικός επαγγελματικός προσανατολισμός και η έλλειψη ανανέωσης του εκπαιδευτικού προσωπικού και των εκπαιδευτικών προγραμμάτων.

ΑΠΟΤΕΛΕΣΜΑΤΙΚΟΤΗΤΑ ΤΗΣ ΕΠΑΓΓΕΛΜΑΤΙΚΗΣ ΕΚΠΑΙΔΕΥΣΗΣ
ΚΑΙ ΚΑΤΑΡΤΙΣΗΣ ΣΤΗΝ ΕΛΛΑΔΑ

Σεπτέμβριος 2022

Αναντιστοιχία δεξιοτήτων
και προβλέψεις για τις
ανάγκες της αγοράς
εργασίας σε επαγγέλματα
και δεξιότητες



Αναντιστοιχία δεξιοτήτων στην αγορά εργασίας

Το επίπεδο εκπαίδευσης του ανθρώπινου δυναμικού στην Ελλάδα, αν και παρουσιάζει σημαντική βελτίωση την τελευταία δεκαετία, συνεχίζει να διαφοροποιείται από τις αντίστοιχες επιδόσεις σε ευρωπαϊκό επίπεδο. Το 2018 το ποσοστό των ατόμων ηλικίας 15-65 ετών με πτυχίο ανώτατης εκπαίδευσης ήταν 27,7% (μ.ό. ΕΕ: 28,5%) και παρουσιάζει μια βελτίωση εννέα ποσοστιαίων μονάδων από το 2006. Σε αντίθεση η χαμηλή συμμετοχή στην αρχική ΕΕΚ (28,8%) το 2018, στο σύνολο του μαθητικού δυναμικού της ανώτερης δευτεροβάθμιας εκπαίδευσης σε σύγκριση με τον μέσο όρο της ΕΕ (47,8%) αντικατοπτρίζει τις διαρθρωτικές αδυναμίες. Λαμβάνοντας υπόψη ότι μόνο ένα πολύ μικρό ποσοστό ακολουθεί το σύστημα της μαθητείας, το σχολικό έτος 2020-21 το μερίδιο των ΕΠΑΛ στην ΕΕΚ ήταν 93% και των ΕΠΑΣ Μαθητείας του ΟΑΕΔ και του Υπουργείου Αγροτικής Ανάπτυξης και Τροφίμων ήταν 7%, ενώ επιβαρύνεται επιπλέον η διαφορά μεταξύ των γνώσεων και δεξιοτήτων που ζητά η αγορά εργασίας και αυτών που παρέχει το σύστημα αρχικής ΕΕΚ.

Η αυξανόμενη προσφορά εργαζομένων με υψηλότερη εκπαίδευση δείχνει ότι μπορεί να υπάρχουν ελλείψεις στην προσφορά θέσεων απασχόλησης μεταξύ των κατόχων προσόντων μεσαίου επιπέδου, διότι οι θέσεις εργασίας μεσαίου επιπέδου καλύπτονται από κατόχους ανώτερων προσόντων. Περίπου ένας στους τρεις αποφοίτους της τριτοβάθμιας εκπαίδευσης κατέχει θέση απασχόλησης κατώτερου επιπέδου εκπαίδευσης.

Διάγραμμα 10.1. Ποσοστό αποφοίτων τριτοβάθμιας εκπαίδευσης που απασχολούνται σε επαγγέλματα κατώτερης εκπαιδευτικής βαθμίδας (2011 και 2018)

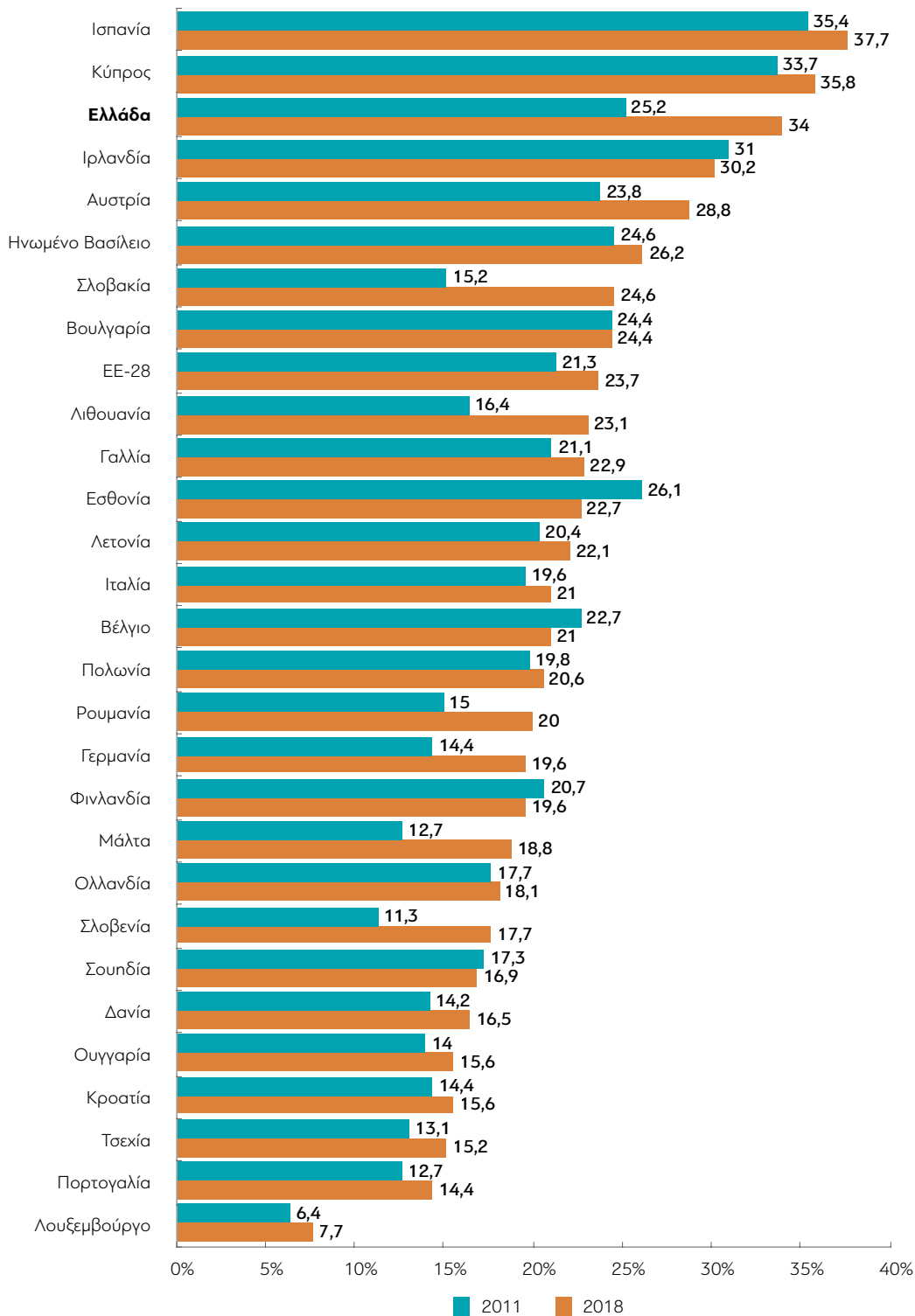

Πηγή: Eurostat, 2018.

Παρά τα στοιχεία που δείχνουν την υπερβολική προσφορά δεξιοτήτων στην ελληνική αγορά εργασίας, υπάρχουν ελλείψεις δεξιοτήτων και κενά σε συγκεκριμένα επαγγέλματα και περίπου το 47% των ελληνικών επιχειρήσεων αναφέρουν ότι τα ελλείμματα δεξιοτήτων αποτελούν σημαντικό εμπόδιο για τις επενδύσεις. Περίπου έξι στις δέκα επιχειρήσεις δηλώνουν ότι αντιμετωπίζουν δυσκολία να προσλάβουν νέους εργαζόμενους τριτοβάθμιας εκπαίδευσης, λόγω της έλλειψης των κατάλληλων δεξιοτήτων από τους υποψηφίους, κυρίως στους τομείς υγείας, μηχανικής και διοίκησης.

Επίσης, σε έρευνα του ΣΕΒ (2020) διατυπώνεται ότι το 42,6% των επιχειρήσεων δυσκολεύεται να καλύψει κενές θέσεις εργασίας μεσαίου επιπέδου, εξαιτίας κυρίως της έλλειψης των κατάλληλων δεξιοτήτων και της απαιτούμενης εργασιακής εμπειρίας.

Ο Ευρωπαϊκός Δείκτης Δεξιοτήτων του Cedefop (ESI), είναι ένας σύνθετος δείκτης τριών συνιστωσών (της ανάπτυξης δεξιοτήτων, της δραστηριοποίησης των δεξιοτήτων και της αντιστοίχισης των δεξιοτήτων), που παρέχει πληροφορίες σχετικά με τη συγκριτική απόδοση των εθνικών συστημάτων δεξιοτήτων στα κράτη-μέλη της ΕΕ. Για την Ελλάδα έχει συνολική τιμή 23%, δηλαδή ότι η χώρα βρίσκεται στο 23% της επίτευξης του ιδανικού, τη χαμηλότερη συνολική βαθμολογία ESI μεταξύ των χωρών της ΕΕ μαζί με την Ισπανία. Από τις συνιστώσες του δείκτη ESI, είναι η χώρα με τις χειρότερες επιδόσεις στην ΕΕ στον τομέα της αντιστοίχισης δεξιοτήτων (9%).

Σε έρευνα της ΕΛΣΤΑΤ το 2016, σχεδόν μόνο 3 στους 10 εργαζόμενους με πτυχίο ΕΕΚ δηλώνουν ότι η εκπαίδευσή τους έχει μεγάλη συνάφεια με την εργασία τους. Τη μεγαλύτερη συνάφεια την έχουν οι εργαζόμενοι με μεταπτυχιακό τίτλο.

Διάγραμμα 10.2. Σχέση επιπέδου εκπαίδευσης και συνάφειας με την εργασία

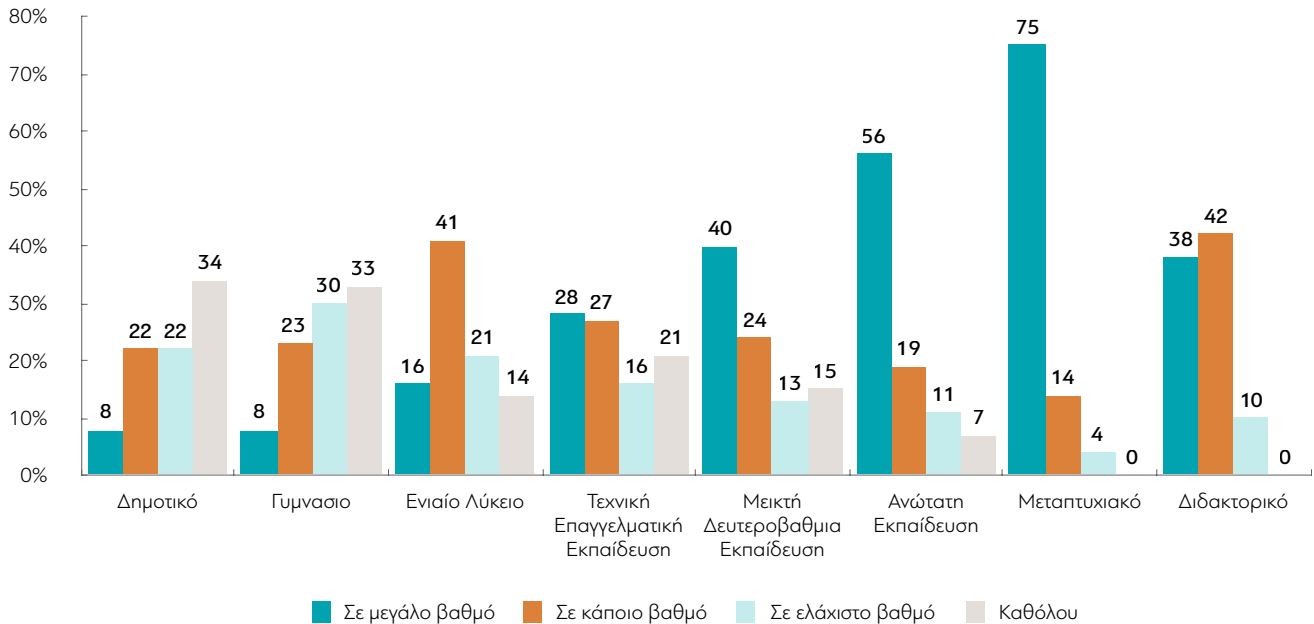

Πηγή: ΕΛΣΤΑΤ (Ειδική έρευνα για τη θέση των νέων στην αγορά εργασίας-ad hoc module 2016).

Συνεπώς, το ελληνικό σύστημα δεξιοτήτων είναι ανεπαρκές και αδυνατεί να αντιμετωπίσει ακόμη και μέτρια επίπεδα ζήτησης δεξιοτήτων. Αυτό οδηγεί στη γνωστή παθογένεια οι απόφοιτοι τριτοβάθμιας εκπαίδευσης να απασχολούνται σε επαγγέλματα κατώτερου επιπέδου, καταλαμβάνοντας θέσεις των αποφοίτων δευτεροβάθμιας εκπαίδευσης.

Επαγγέλματα και δεξιότητες

Τα προγράμματα αρχικής ΕΕΚ προετοιμάζουν άτομα για θέσεις εργασίας σε επαγγέλματα μεσαίου επιπέδου, τα οποία, ακόμη και αν μειώνονται, εξακολουθούν να αντιπροσωπεύουν το μεγαλύτερο μερίδιο των θέσεων εργασίας που διατίθενται σήμερα στην αγορά εργασίας. Το 2018, στην Ελλάδα, το 31% όλων των θέσεων εργασίας ήταν σε επαγγέλματα που απαιτούσαν υψηλού επιπέδου προσόντα, με αντίστοιχο μέσο όρο ΕΕ 41%, το 62% όλων των θέσεων εργασίας ήταν σε επαγγέλματα που απαιτούν προσόντα μεσαίου επιπέδου, σε αντίθεση με το 50% σε ευρωπαϊκό επίπεδο και επιπλέον το 7% των θέσεων εργασίας ήταν σε επαγγέλματα που απαιτούσαν χαμηλό επίπεδο προσόντων.

Διάγραμμα 10.3. Επαγγέλματα ανά επίπεδο εκπαίδευσης (2018)

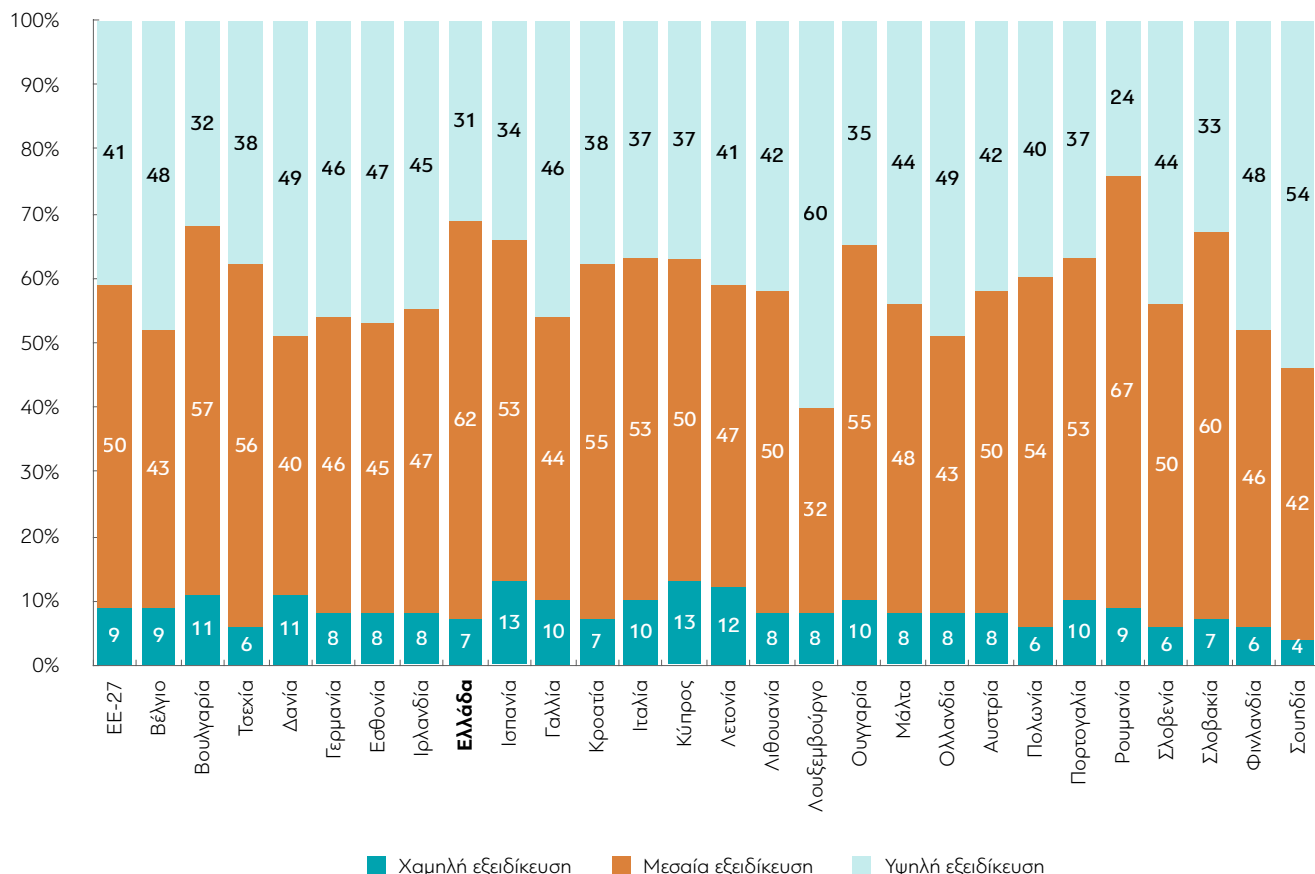

Πηγή: Eurostat, EU LFS, 2018.

Σύμφωνα με τις προβλέψεις μελέτης του Cedefop για τις ανάγκες της αγοράς εργασίας με ορίζοντα το 2030, οι θέσεις εργασίας που απαιτούν προσόντα μεσαίου επιπέδου θα συνεχίσουν να αντιπροσωπεύουν το μεγαλύτερο μέρος όλων των θέσεων εργασίας (46% όλων των προσλήψεων κατά την περίοδο 2016-2030). Έπεται ο αριθμός από τις θέσεις εργασίας που απαιτούν υψηλό επίπεδο προσόντων (43% όλων των θέσεων εργασίας). Ειδικότερα για την Ελλάδα, προβλέπεται ότι ο ρυθμός ανάπτυξης της απασχόλησης θα είναι μεγαλύτερος του μέσου όρου του ρυθμού ανάπτυξης της ΕΕ, κυμαινόμενος στο διάστημα 2018-2030 μεταξύ 2,5%-3%. Στο ίδιο χρονικό διάστημα ετήσια αύξηση των θέσεων εργασίας θα παρατηρηθεί στον τομέα των κατασκευών κατά 2,2%, των τηλεπικοινωνιών με πάνω από 6%, της υγείας με πάνω από 3% και στον τομέα της εκπαίδευσης. Επίσης ο τομέας της βιομηχανίας, των επιχειρήσεων και των υπηρεσιών αναμένεται να έχει αύξηση της απασχόλησης το χρονικό διάστημα 2026-2030. Μείωση θα παρατηρηθεί στον πρωτογενή τομέα και στις βοηθητικές εργασίες.

Η σύνθεση της ζήτησης των νέων επαγγελματών θα είναι 51% ανώτερου επιπέδου, 32% μεσαίου επιπέδου και 17% κατώτερου επιπέδου. Τα ποσοστά των εργαζομένων με μεσαίου επιπέδου προσόντα παρουσιάζουν μείωση μεταξύ 2018-2030 από 41% σε 36%.

Διάγραμμα 10.4. Προοπτική επαγγελμάτων (2012-2030)

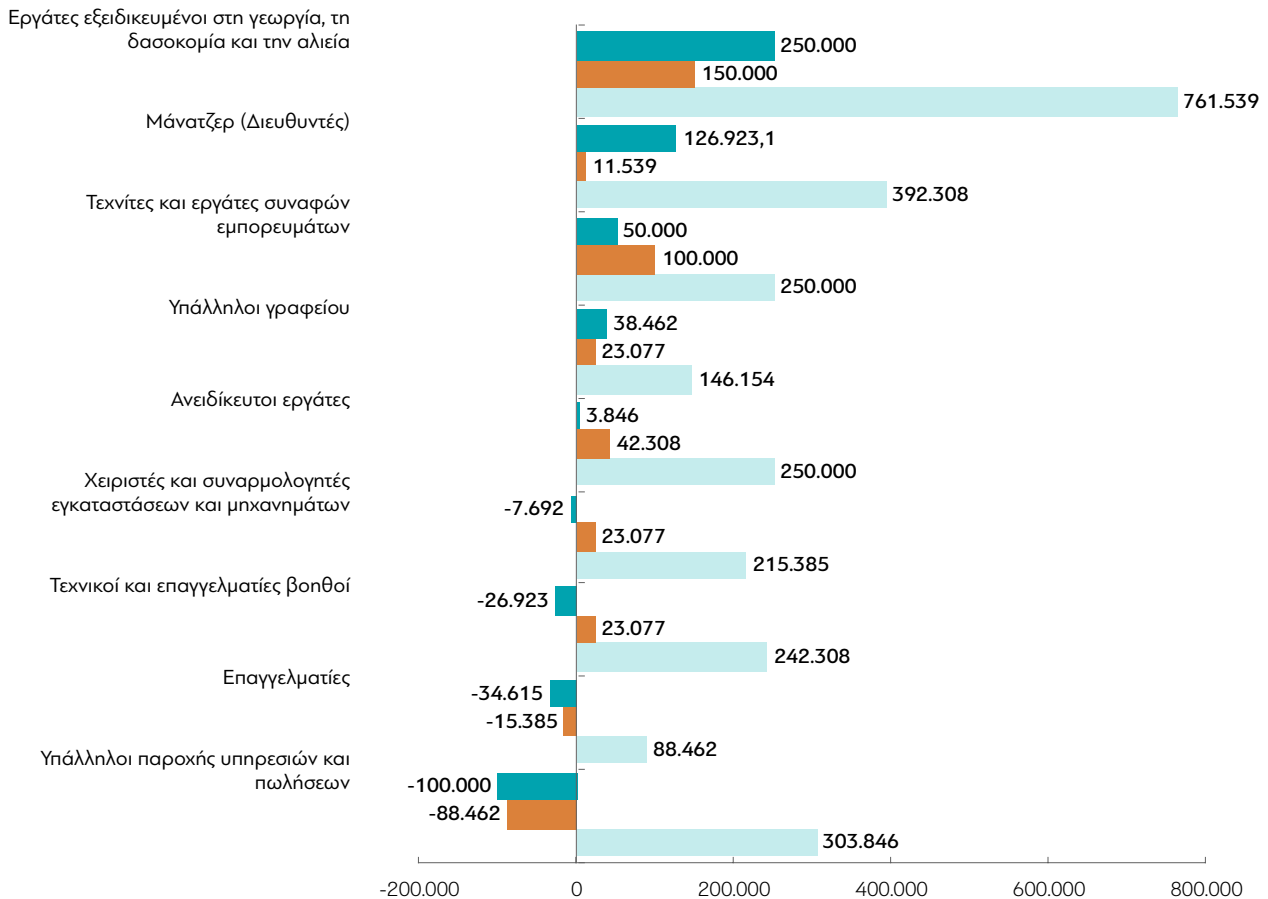

Πηγή: Cedefop European Skill forecasts (2018a), Roupakias (2018).

Μηχανισμοί πρόβλεψης για τις ανάγκες της αγοράς εργασίας σε επαγγέλματα και δεξιότητες

Η πρόβλεψη των αναγκών σε δεξιότητες αποτελεί εργαλείο που έχει σκοπό να μελετήσει τον τρόπο με τον οποίο μετασχηματίζεται η αγορά εργασίας και οι θέσεις εργασίας. Τα αποτελέσματα χρησιμοποιούνται από τους φορείς λήψεως αποφάσεων και τις επιχειρήσεις, για να καθορίσουν τις ανάγκες κατάρτισης σύμφωνα με την προσφορά και ζήτηση επαγγελμάτων και δεξιοτήτων από την αγορά εργασίας.

Με βάση τον ορισμό της Ευρωπαϊκής Επιτροπής (2015) και του ΟΟΣΑ (2016α), το Cedefop διαμορφώνει το πλαίσιο λειτουργίας των εργαλείων διάγνωσης των αναγκών της αγοράς εργασίας, ως «τη διαδικασία συμμετοχής ενδιαφερομένων από τον δημόσιο, τον ιδιωτικό και τον τρίτο τομέα, από διαφορετικούς οικονομικούς τομείς και γεωγραφικές περιοχές, στη δημιουργία,

διάδοση και χρήση εργαλείων για την ανίχνευση της αγοράς εργασίας και των γνώσεων δεξιοτήτων (LMSI) για τον συντονισμό ενός ευρέως φάσματος πολιτικών με σκοπό την εξισορρόπηση της προσφοράς και της ζήτησης δεξιοτήτων και την παροχή ενημερωμένης πληροφόρησης για περαιτέρω οικονομική ανάπτυξη μέσω στοχευμένων επενδύσεων σε δεξιότητες». Συνεπώς, τα συστήματα πρόβλεψης αναγκών σε δεξιότητες πρέπει να αναπτύσσονται και να λειτουργούν σε συνεργασία των κοινωνικών εταίρων, των αρμόδιων υπουργείων και των εκπαιδευτικών φορέων, ώστε να διασφαλίζεται η προσφορά των απαιτούμενων δεξιοτήτων για την ανάπτυξη της οικονομίας.

Επειδή ο τομέας της διάγνωσης αναγκών στην Ελλάδα δεν είχε τεθεί ως προτεραιότητα από την κυβέρνηση, αρκετοί φορείς είχαν αναπτύξει δικά τους εργαλεία τα οποία όμως δεν μπορούσαν να υποκαταστήσουν μια εθνική πολιτική. Προκειμένου να υπάρξει αξιόπιστη εθνική προσπάθεια θεσμοθετήθηκε (2016) η δημιουργία Μηχανισμού Διάγνωσης Αναγκών Αγοράς, από το Υπουργείο Εργασίας και Κοινωνικών Υποθέσεων και την εποπτεία του Εθνικού Ινστιτούτου Εργασίας και Ανθρώπινου Δυναμικού (ΕΙΕΑΔ), για την έγκαιρη διάγνωση των τάσεων διαμόρφωσης των αναγκών της αγοράς εργασίας.

Αποδέκτες των συμπερασμάτων του Μηχανισμού είναι δημόσιοι και ιδιωτικοί φορείς, οι οποίοι ασχολούνται οριζόντια και κάθετα με την αγορά εργασίας, το ανθρώπινο δυναμικό, την εκπαίδευση, την ΕΕΚ, τη σύνδεση της ζήτησης επαγγελματών και την αναπτυξιακή πορεία της χώρας. Οι πλέον σημαντικοί όμως χρήστες των αποτελεσμάτων πρέπει να είναι το Υπουργείο Εργασίας και Κοινωνικών Υποθέσεων και το Υπουργείο Παιδείας και Θρησκευμάτων, προκειμένου να χρησιμοποιήσουν τα αποτελέσματα για τη διαμόρφωση των πολιτικών για την αγορά εργασίας και την αρχική και συνεχιζόμενη ΕΕΚ.

Σύμφωνα με αξιολόγηση του Μηχανισμού από το Cedefop που βασίστηκε σε μια μακρά διαδικασία διαβούλευσης με τα εμπλεκόμενα μέλη, αναδείχθηκαν οι προτεραιότητες και οι προσδοκίες για το μέλλον του Μηχανισμού, ο οποίος σύμφωνα με τη γενικότερη εκτίμηση είναι ένας από τους λιγότερο αποτελεσματικούς μεταξύ των ανεπτυγμένων χωρών. Στο πλαίσιο αυτό απαιτούνται βελτιώσεις στη διαχείριση του Μηχανισμού, στη σύνδεση με την αγορά εργασίας και την πολιτική ΕΕΚ, στις μεθοδολογικές βελτιώσεις, στη διάδοση, ανατροφοδότηση και στη φήμη και βιωσιμότητά του.

Σύμφωνα με τον Μηχανισμό Διάγνωσης Αναγκών της Αγοράς Εργασίας και τα στοιχεία που καταγράφονται στην ετήσια έκθεση του 2019, τα πιο δυναμικά επαγγέλματα είναι τα εξής:

Πίνακας 10.1. Τα πιο δυναμικά επαγγέλματα: ΕΙΕΑΔ

Τα 10 πιο δυναμικά επαγγέλματα του 2018
611 Καλλιεργτές προσανατολισμένοι στην αγορά
251 Σχεδιαστές και αναλυτές λογισμικού και εφαρμογών
541 Απασχολούμενοι στην παροχή υπηρεσιών προστασίας
832 Οδηγοί αυτοκινήτων, μικρών φορτηγών και μοτοσικλετών
411 Υπάλληλοι γενικών καθηκόντων
512 Μάγειροι
263 Επαγγελματίες του κοινωνικού και θρησκευτικού τομέα
432 Υπάλληλοι καταγραφής υλικών και υπηρεσιών μεταφορών
723 Μηχανικοί και επισκευαστές μηχανημάτων
216 Αρχιτέκτονες, τοπογράφοι, πολεοδόμοι και σχεδιαστές
Οι 10 πιο δυναμικοί κλάδοι του 2018
561 Δραστηριότητες εστιατορίων και κινητών μονάδων εστίασης
842 Παροχή υπηρεσιών στο κοινωνικό σύνολο
475 Λιανικό εμπόριο άλλου οικιακού εξοπλισμού σε ειδικευμένα καταστήματα
011 Καλλιέργεια μη πολυετών φυτών
551 Ξενοδοχεία και παρόμοια καταλύματα
474 Λιανικό εμπόριο εξοπλισμού πληροφοριακών και επικοινωνιακών συστημάτων
854 Ανώτερη εκπαίδευση
611 Ενσύρματες τηλεπικοινωνιακές δραστηριότητες
862 Δραστηριότητες άσκησης ιατρικών και οδοντιατρικών επαγγελμάτων
432 Δραστηριότητες ηλεκτρολογικών, υδραυλικών και άλλων κατασκευών
Τα 10 πιο δυναμικά επαγγέλματα της περιόδου 2013-2018
411 Υπάλληλοι γενικών καθηκόντων
522 Πωλητές σε καταστήματα
513 Σερβιτόροι, εν γένει
941 Βοήθεια παρασκευής τροφίμων
422 Υπάλληλοι πληροφόρησης πελατών
531 Παιδοκόμοι και βοηθοί δασκάλων
351 Τεχνικοί λειτουργίας και παροχής βοήθειας στους χρήστες της τεχνολογίας των πληροφοριών
932 Εργάτες μεταποίησης
541 Απασχολούμενοι στην παροχή υπηρεσιών προστασίας
832 Οδηγοί αυτοκινήτων, μικρών φορτηγών και μοτοσικλετών
Οι 10 πιο δυναμικοί κλάδοι στο διάστημα 2013-18
561 Δραστηριότητες εστιατορίων και κινητών μονάδων εστίασης
551 Ξενοδοχεία και παρόμοια καταλύματα
012 Πολυετείς καλλιέργειες
477 Λιανικό εμπόριο άλλων ειδών σε ειδικευμένα καταστήματα
931 Αθλητικές δραστηριότητες
842 Παροχή υπηρεσιών στο κοινωνικό σύνολο
862 Δραστηριότητες άσκησης ιατρικών και οδοντιατρικών επαγγελμάτων
472 Λιανικό εμπόριο τροφίμων, ποτών και καπνού σε ειδικευμένα καταστήματα
620 Δραστηριότητες προγραμματισμού ηλεκτρονικών υπολογιστών
421 Κατασκευή δρόμων και σιδηροδρομικών γραμμών

Πηγή: ΕΙΕΑΔ (2019) και επεξεργασία από την ομάδα.

ΣΕΒ και επαγγέλματα με υψηλό δείκτη δυναμισμού

Στο πλαίσιο της συνεργασίας του ΟΑΕΔ με τον ΣΕΒ για τον σχεδιασμό προγραμμάτων Ενεργητικών Πολιτικών Απασχόλησης και ειδικότερα Προγραμμάτων Κατάρτισης για ανέργους κατατέθηκε από τον ΣΕΒ, τον Φεβρουάριο 2020, υπόμνημα με κατάλογο επαγγελμάτων στα οποία εντοπίζεται αυξημένη ζήτηση από τις επιχειρήσεις της Βιομηχανίας, των Logistics και της Πληροφορικής. Σε αυτό έγινε εκτίμηση του δυναμισμού των επαγγελμάτων κατά την περίοδο 2013-2018 με βάση τον Δείκτη Δυναμισμού Επαγγελμάτων που έχει αναπτυχθεί από τον ΟΟΣΑ και την Eurostat και χρησιμοποιείται από τον Μηχανισμό Διάγνωσης Αναγκών της Αγοράς Εργασίας.

Τα επαγγέλματα που εκτιμήθηκε ότι παρουσιάζουν υψηλό δείκτη δυναμισμού, για κάθε επιμέρους κλάδο, είναι τα εξής:

Πίνακας 10.2. Τα πιο δυναμικά επαγγέλματα: ΣΕΒ

Ειδικότητα	Συναφής Κωδικός ISCO 08	Κλάδοι (ΣΤΑΚΟΔ) – Παρατηρήσεις
Στέλεχος Περιβαλλοντικής Προστασίας και Ανακύκλωσης	2143	-Υψηλός δείκτης δυναμισμού για τους Κλάδους της Μεταποίησης: 11, 23, 25
Στέλεχος Προώθησης Πωλήσεων και Εξαγωγών	243	-Υψηλός δείκτης δυναμισμού στο σύνολο της Μεταποίησης κατά την πενταετία 2013-2018 -Υψηλός δείκτης δυναμισμού για τους Κλάδους της Μεταποίησης: 10, 21 -Υψηλός δείκτης δυναμισμού για τον Κλάδο Ενημέρωση - Επικοινωνία
Σχεδιαστής και Αναλυτής Λογισμικού και Εφαρμογών - Επαγγελματίας Βάσεων Δεδομένων και Δικτύων	251 252	-Υψηλός δείκτης δυναμισμού στο σύνολο της Μεταποίησης κατά την πενταετία 2013-2018 -Υψηλός δείκτης δυναμισμού για τον Κλάδο Ενημέρωση - Επικοινωνία
Τεχνικός Ενεργειακής Διαχείρισης και Ανανεώσιμων Πηγών Ενέργειας	3112	-Υψηλός δείκτης δυναμισμού για τους Κλάδους της Μεταποίησης: 18, 19, 25 -Υψηλός δείκτης δυναμισμού για τον Κλάδο Ηλεκτρικού Ρεύματος κλπ.
Τεχνικός Ηλεκτρολογικών Συστημάτων και Εγκαταστάσεων	3113	-Υψηλός δείκτης δυναμισμού για τους Κλάδους της Μεταποίησης: 18, 19, 25 -Υψηλός δείκτης δυναμισμού για τον Κλάδο Μεταφορά και Αποθήκευση -Υψηλός δείκτης δυναμισμού για τον Κλάδο Ηλεκτρικού Ρεύματος κλπ.
Τεχνικός Ηλεκτρονικών Εγκαταστάσεων και Αυτοματισμών	3114	-Υψηλός δείκτης δυναμισμού για τους Κλάδους της Μεταποίησης: 18, 19, 25 -Υψηλός δείκτης δυναμισμού για τον Κλάδο Μεταφορά και Αποθήκευση -Υψηλός δείκτης δυναμισμού για τον Κλάδο Ηλεκτρικού Ρεύματος κλπ.
Τεχνικός/Συντηρητής Βιομηχανικών Εγκαταστάσεων	3115	-Υψηλός δείκτης δυναμισμού για τους Κλάδους της Μεταποίησης: 18, 19, 25 -Υψηλός δείκτης δυναμισμού για τον Κλάδο Μεταφορά και Αποθήκευση
Επόπτης/Εργοδογός Ορυχείων, Μεταλλουργικών και Κατασκευαστικών Μονάδων	312	-Υψηλός δείκτης δυναμισμού για τους Κλάδους της Μεταποίησης: 10
Στέλεχος Διαχείρισης Ασφάλειας και Ποιότητας Τροφίμων	211, 3141	-Η απασχόληση καταγράφεται σε διαφορετικούς κωδικούς ISCO -Υψηλός δείκτης δυναμισμού για τους Κλάδους της Μεταποίησης: 10, 11
Τεχνικός Ηλεκτρονικών Υπολογιστών και Δικτύων	351	-Υψηλός δείκτης δυναμισμού στο σύνολο της Μεταποίησης κατά την πενταετία 2013-2018 -Υψηλός δείκτης δυναμισμού για τον Κλάδο Ενημέρωση - Επικοινωνία -Υψηλός δείκτης δυναμισμού για τον Κλάδο Μεταφορά και Αποθήκευση
Υπάλληλοι καταγραφής υλικών και υπηρεσιών μεταφορών	432	-Υψηλός δείκτης δυναμισμού στο σύνολο της Οικονομίας κατά την πενταετία 2013-2018
Ειδικευμένος Τεχνίτης Μετάλλου (ελασματοουργός, ηλεκτροσυγκολλητής, μηχανουργός, σιδηρουργός κλπ.)	72	- Υψηλός δείκτης δυναμισμού στο σύνολο της Μεταποίησης κατά την πενταετία 2013-2018 - Υψηλός δείκτης δυναμισμού για τους Κλάδους της Μεταποίησης: 17, 22, 25, 28, 33 - Υψηλός δείκτης δυναμισμού για τον Κλάδο Ηλεκτρικού Ρεύματος κλπ. - Υψηλός δείκτης δυναμισμού για τον Κλάδο Ορυχείων και Λατομείων
Τεχνίτης Ηλεκτρολογικών Εγκαταστάσεων	741	- Υψηλός δείκτης δυναμισμού στο σύνολο της Μεταποίησης κατά την πενταετία 2013-2018 - Υψηλός δείκτης δυναμισμού για τους Κλάδους της Μεταποίησης: 19, 20, 22, 24, 25, 27 -Υψηλός δείκτης δυναμισμού για τον Κλάδο Ενημέρωση - Επικοινωνία
Τεχνίτης Ηλεκτρονικών Εγκαταστάσεων	742	-Υψηλός δείκτης δυναμισμού για τον Κλάδο Ενημέρωση - Επικοινωνία
Τεχνίτης Επεξεργασίας και Παραγωγής Τροφίμων Σφαγείς, επεξεργαστές κρεάτων και αλιευμάτων	751 7511	-Υψηλός δείκτης δυναμισμού στο σύνολο της Μεταποίησης κατά την πενταετία 2013-2018 -Υψηλός δείκτης δυναμισμού για τους Κλάδους της Μεταποίησης: 10, 11 -Στον τετραψήφιο 7511 αντιμετωπίζονται θέματα εξεύρεσης προσωπικού (τόσο στη Μεταποίηση όσο και στο λιανικό εμπόριο
Χειριστής Μηχανημάτων Έργου	834	-Αφορά όλους τους Κλάδους της Μεταποίησης, των Μεταφορών, της Ενέργειας και της Εξόρυξης Υψηλός δείκτης δυναμισμού για τους Κλάδους της Μεταποίησης: 22 -Υψηλός δείκτης δυναμισμού για τον Κλάδο Μεταφορά και Αποθήκευση -Υψηλός δείκτης δυναμισμού για τον Κλάδο Ηλεκτρικού Ρεύματος κλπ. -Το επάγγελμα αντιμετωπίζει σοβαρά προβλήματα με τη διαδικασία κατάρτισης και αδειοδότησης

Πηγή: ΣΕΒ (2020) και επεξεργασία από την ομάδα.

Συγκρίνοντας τα επαγγέλματα που εκτιμήθηκε ότι παρουσιάζουν υψηλό δείκτη δυναμισμού, τόσο από τον ΣΕΒ, όσο και εκείνων από τον Μηχανισμό του ΕΙΕΑΔ, διαπιστώνεται ότι υφίσταται σύγκλιση μόνο στο επάγγελμα «351 Τεχνικός Ηλεκτρονικών Υπολογιστών και Δικτύων». Διαπίστωση που προκαλεί προβληματισμό.

Συμπεράσματα

Παρά την αύξηση του εκπαιδευτικού επιπέδου του πληθυσμού την τελευταία εικοσαετία, από τον σχεδιασμό και την επέκταση του συστήματος της εκπαίδευσης και της κατάρτισης εξέλιπε η σημαντική συνιστώσα σύνδεσης με τις ανάγκες της αγοράς εργασίας σε γνώσεις και δεξιότητες.

Τόσο στη δευτεροβάθμια όσο και στην τριτοβάθμια εκπαίδευση, τα μαθησιακά αποτελέσματα απέχουν από αυτά που ζητούν οι επιχειρήσεις, με αποτέλεσμα το 42,6% των επιχειρήσεων να δηλώνουν ότι δυσκολεύονται να καλύψουν κενές θέσεις εργασίας μεσαίου επιπέδου, λόγω των ελλείψεων των κατάλληλων δεξιοτήτων. Αυτό οδηγεί στο παράδοξο φαινόμενο απόφοιτοι ανώτατης εκπαίδευσης να καλύπτουν θέσεις μεσαίου επιπέδου.

Ο ευρωπαϊκός δείκτης δεξιοτήτων του Cedefop για την Ελλάδα είναι 23%, καταλαμβάνοντας την τελευταία θέση μαζί με την Ισπανία. Με ορίζοντα το 2030 οι θέσεις εργασίας μεσαίου επιπέδου στη χώρα θα συνεχίσουν να αντιπροσωπεύουν το μεγαλύτερο μέρος της ζήτησης και αυτό ενισχύει το γεγονός ότι η δευτεροβάθμια ΕΕΚ θα πρέπει να αναπτυχθεί και να επεκταθεί.

Τέλος, οι μηχανισμοί ανίχνευσης αναγκών της αγοράς εργασίας είναι απαραίτητα εργαλεία, τα οποία θα πρέπει να χρησιμοποιούνται εκτεταμένα στον σχεδιασμό της ΕΕΚ.

ΑΠΟΤΕΛΕΣΜΑΤΙΚΟΤΗΤΑ ΤΗΣ ΕΠΑΓΓΕΛΜΑΤΙΚΗΣ ΕΚΠΑΙΔΕΥΣΗΣ
ΚΑΙ ΚΑΤΑΡΤΙΣΗΣ ΣΤΗΝ ΕΛΛΑΔΑ

Σεπτέμβριος 2022

Μαθητεία και απασχόληση
των πρόσφατων αποφοίτων



Η επιλογή της ΕΕΚ από τους νέους αναμένεται να έχει καλύτερα αποτελέσματα ως προς την επαγγελματική τους αποκατάσταση. Ειδικότερα, η επιλογή επαγγελματικής ΕΕΚ που συμπεριλαμβάνει περιόδους μαθητείας σε επιχειρήσεις βοηθάει στην ομαλή ένταξη των νέων στην αγορά εργασίας, σύμφωνα με μελέτες που έχουν γίνει σε ευρωπαϊκό και διεθνές επίπεδο.

Ωστόσο, στην Ελλάδα δεν έχουν γίνει αξιολογικές μελέτες προκειμένου να μετρηθεί η αποτελεσματικότητα των συστημάτων μαθητείας. Έγινε προσπάθεια πρωτογενούς έρευνας για την απασχόληση των αποφοίτων του συστήματος μαθητείας (α) Μεταλυκειακό Έτος – Τάξη Μαθητείας των ΕΠΑΛ β) ΕΠΑΣ Μαθητείας του ΟΑΕΔ, γ) ΙΕΚ και δ) ΣΕΚ (που καταργήθηκαν το 2016) για τα έτη 2015-2020 από το σύστημα ΕΡΓΑΝΗ του Υπουργείου Εργασίας, με σκοπό την εκτίμηση του αριθμού των αποφοίτων που είναι σε απασχόληση 6, 12 και 18 μήνες μετά την ολοκλήρωση της σύμβασης μαθητείας τους, δηλαδή μετά την αποφοίτησή τους. Μέσα από το σύστημα ΕΡΓΑΝΗ είναι εύκολο να εξαχθούν σχετικά συμπεράσματα, καθώς οι επιχειρήσεις είναι υποχρεωμένες να καταχωρούν τόσο τις συμβάσεις μαθητείας, όσο και τις συμβάσεις πρόσληψης προσωπικού.

Σημειώνεται ότι στα στοιχεία που επεξεργάστηκαν από το σύστημα ΕΡΓΑΝΗ, δεν καταγράφεται το σύνολο των συμβάσεων μαθητείας για τα έτη 2015 έως το 2017, διότι η καταχώρηση της σύμβασης μαθητείας από τις επιχειρήσεις ήταν προαιρετική. Η καταχώρηση στο ΕΡΓΑΝΗ έγινε υποχρεωτική μετά το 2018. Παρά το γεγονός ότι ο αριθμός των μαθητευόμενων του δείγματος δεν είναι ο συνολικός, είναι ωστόσο αρκετά αντιπροσωπευτικός, προκειμένου να διεξαχθούν συμπεράσματα.

Το δείγμα αφορά 30.885 αποφοίτους από Τάξη Μαθητείας ΕΠΑΛ, ΕΠΑΣ ΟΑΕΔ, ΙΕΚ και ΣΕΚ που πραγματοποίησαν μαθητεία κατά τη διάρκεια των σπουδών τους και η σύμβαση μαθητείας τους έχει καταχωρηθεί στο ΕΡΓΑΝΗ (δεδομένου ότι, όπως αναφέρθηκε ήδη, η συγκεκριμένη καταχώρηση δεν ήταν υποχρεωτική για τους εργοδότες μέχρι το 2017).

Αξίζει να σημειωθεί για τα δεδομένα ότι απορρίφθηκαν οι διπλοεγγραφές που οφείλονται προφανώς σε διακοπή μιας σύμβασης και συνέχειας σε άλλον εργοδότη. Χρειάζεται να αναφέρουμε ότι δειγματοληπτικές έρευνες βασίζονται σε δεδομένα που καταγράφονται για ένα υποσύνολο του πληθυσμού, το δείγμα (sample), και έχουν ως στόχο την εξαγωγή συμπερασμάτων που αφορούν άγνωστες παραμέτρους του πληθυσμού. Τόσο η χρήση, όσο και η θεματολογία τους, είναι ευρύτατη. Οι μέθοδοι δειγματοληψίας χωρίζονται σε μεθόδους πιθανότητας (probability sampling) και μεθόδους μη-πιθανότητας (non-probability sampling). Για τα δείγματα που επιλέγονται σύμφωνα με μια μέθοδο πιθανότητας, η εξαγωγή συμπερασμάτων και η επέκτασή τους στον πληθυσμό είναι εφικτή κάνοντας χρήση της στατιστικής συμπερασματολογίας. Η παρούσα έρευνα εμπίπτει στην περίπτωση

αυτή. Συνεπώς, ο μεγάλος αριθμός δεδομένων μας επιτρέπει να εξάγουμε συμπεράσματα για το σύνολο της μαθητείας.

Πίνακας 11.1. Αριθμός αποφοίτων δείγματος

ΕΠΙΠΕΔΟ/ΕΤΟΣ ΑΠΟΦΟΙΤΗΣΗΣ	ΑΡΙΘΜΟΣ ΑΠΟΦΟΙΤΩΝ					
	2015	2016	2017	2018	2019	ΣΥΝΟΛΟ
ΕΠΑΛ	25	32	1.460	3.867	4.258	9.642
ΕΠΑΣ	753	2.820	4.873	5.028	5.250	18.724
ΙΕΚ	390	499	455	495	368	2.207
ΣΕΚ	10	94	138	34	36	312
ΣΥΝΟΛΟ	1.178	3.445	6.926	9.424	9.912	30.885

Πηγή: Σύστημα ΕΡΓΑΝΗ, επεξεργασία από την ομάδα.

Πίνακας 11.2. Ποσοστό απασχόλησης αποφοίτων 6 μήνες μετά

ΕΠΙΠΕΔΟ/ΕΤΟΣ ΑΠΟΦΟΙΤΗΣΗΣ	ΠΟΣΟΣΤΟ ΑΠΑΣΧΟΛΗΣΗΣ ΑΠΟΦΟΙΤΩΝ 6 ΜΗΝΕΣ ΜΕΤΑ ΤΗΝ ΑΠΟΦΟΙΤΗΣΗ ΤΟΥΣ					
	2015	2016	2017	2018	2019	ΣΥΝΟΛΙΚΑ
ΕΠΑΛ	4%	19%	33%	21%	23%	24%
ΕΠΑΣ	23%	21%	20%	24%	22%	22%
ΙΕΚ	29%	29%	29%	33%	31%	30%
ΣΕΚ	10%	19%	25%	26%	47%	25%
ΣΥΝΟΛΙΚΑ	24%	22%	23%	23%	23%	23%

Πηγή: Σύστημα ΕΡΓΑΝΗ, επεξεργασία από την ομάδα.

Σύμφωνα με τα παραπάνω στοιχεία το ποσοστό απασχόλησης των νέων που αποφοίτησαν από το 2015 έως το 2019 από την Τάξη Μαθητείας ΕΠΑΛ, ΕΠΑΣ ΟΑΕΔ, ΙΕΚ και ΣΕΚ, 6 μήνες μετά την ολοκλήρωση της μαθητείας τους είναι 24%, 22%, 30% και 25% αντίστοιχα.

Διάγραμμα 11.1. Ποσοστό απασχόλησης αποφοίτων 2015-2019, 6 μήνες μετά

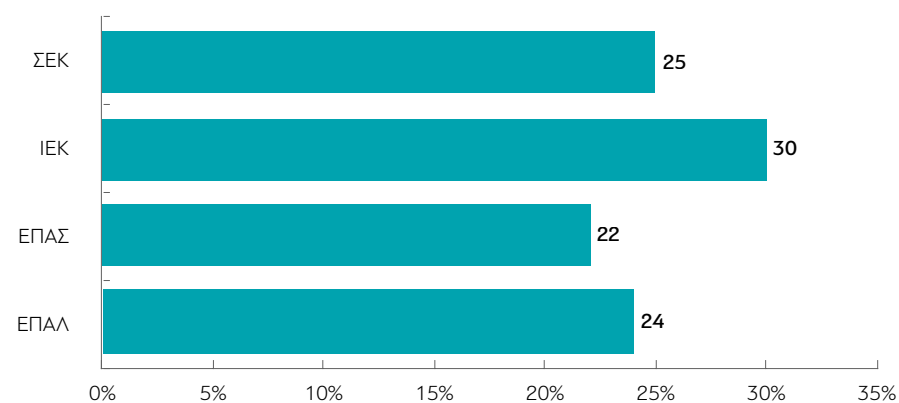

Πηγή: Σύστημα ΕΡΓΑΝΗ, επεξεργασία από την ομάδα.

Στον πίνακα που ακολουθεί δίνονται τα ποσοστά απασχόλησης των αποφοίτων 6 μήνες μετά την αποφοίτησή τους, ανά γεωγραφική περιφέρεια, όπου φαίνεται ότι σε εθνικό επίπεδο ο μέσος όρος απασχόλησης είναι 23%. Υψηλότερο ποσοστό απασχόλησης (29%) έχουμε στην Περιφέρεια Αττικής και χαμηλότερο (17%) στην Περιφέρεια Αν. Μακεδονίας - Θράκης.

Πίνακας 11.3. Ποσοστό απασχόλησης αποφοίτων 2015-2019, 6 μήνες μετά, ανά Περιφέρεια

ΠΕΡΙΦΕΡΕΙΑ/ΕΤΟΣ ΑΠΟΦΟΙΤΗΣΗΣ	ΠΟΣΟΣΤΟ ΑΠΑΣΧΟΛΗΣΗΣ ΑΠΟΦΟΙΤΩΝ 6 ΜΗΝΕΣ ΜΕΤΑ					ΣΥΝΟΛΙΚΑ
	2015	2016	2017	2018	2019	
ΑΝ. ΜΑΚΕΔΟΝΙΑΣ & ΘΡΑΚΗΣ	20%	18%	18%	16%	16%	17%
ΑΤΤΙΚΗΣ	37%	28%	30%	27%	30%	29%
ΒΟΡΕΙΟΥ ΑΙΓΑΙΟΥ	38%	25%	25%	22%	17%	22%
ΔΥΤΙΚΗΣ ΕΛΛΑΔΑΣ	21%	13%	16%	18%	20%	18%
ΔΥΤΙΚΗΣ ΜΑΚΕΔΟΝΙΑΣ	19%	15%	22%	21%	17%	19%
ΗΠΕΙΡΟΥ	12%	24%	23%	18%	18%	20%
ΘΕΣΣΑΛΙΑΣ	33%	18%	24%	20%	17%	20%
ΙΟΝΙΩΝ ΝΗΣΩΝ	31%	8%	23%	17%	20%	20%
ΚΕΝΤΡΙΚΗΣ ΜΑΚΕΔΟΝΙΑΣ	21%	24%	22%	26%	23%	24%
ΚΡΗΤΗΣ	27%	29%	23%	24%	19%	23%
ΝΟΤΙΟΥ ΑΙΓΑΙΟΥ	22%	24%	23%	21%	19%	22%
ΠΕΛΟΠΟΝΝΗΣΟΥ	32%	19%	19%	28%	25%	24%
ΣΤΕΡΕΑΣ ΕΛΛΑΔΑΣ	17%	22%	28%	24%	21%	23%
ΣΥΝΟΛΙΚΑ	25%	23%	24%	23%	23%	23%

Πηγή: Σύστημα ΕΡΓΑΝΗ, επεξεργασία από την ομάδα.

Διάγραμμα 11.2. Ποσοστό απασχόλησης αποφοίτων 2015-2019, 6 μήνες μετά, ανά Περιφέρεια

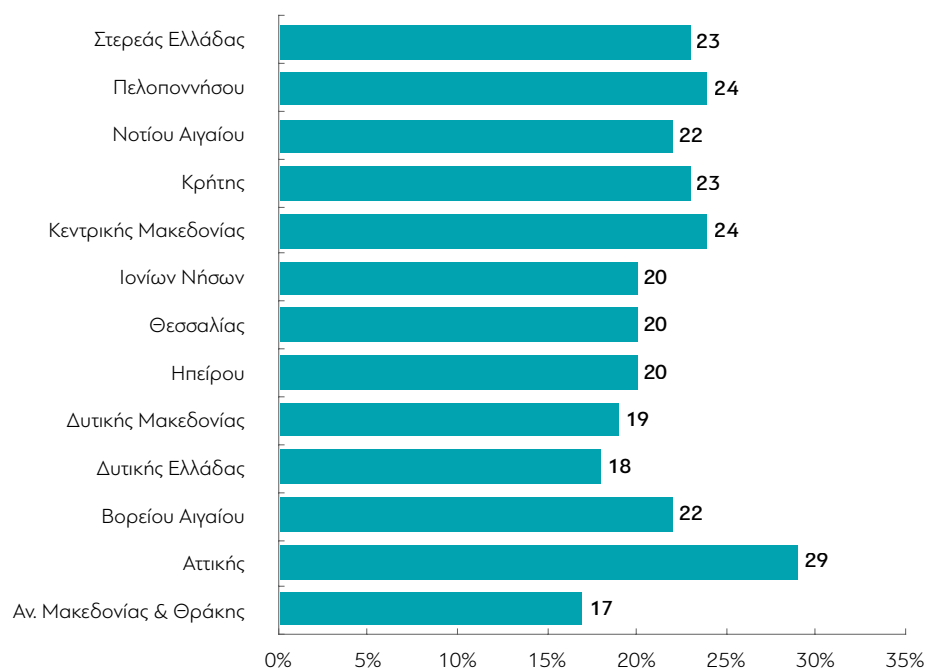

Πηγή: Σύστημα ΕΡΓΑΝΗ, επεξεργασία από την ομάδα.

Ακολουθούν οι αντίστοιχοι πίνακες για την απορρόφηση 12 και 18 μήνες μετά την αποφοίτησή τους καθώς και της 31/12/2020. Όπως βλέπουμε το ποσοστό της απασχόλησης των αποφοίτων 12 μήνες μετά την αποφοίτησή τους αυξάνεται σε 35% για την Τάξη Μαθητείας των ΕΠΑΛ, 39% για τις ΕΠΑΣ του ΟΑΕΔ, 52% για τα ΙΕΚ και 36% για τα ΣΕΚ. Αυτό μπορούμε να υποθέσουμε ότι οφείλεται μεταξύ άλλων στο γεγονός ότι τα αγόρια που αποφοιτούν πρέπει να ολοκληρώσουν τις στρατιωτικές τους υποχρεώσεις, οπότε παρουσιάζουν μια καθυστέρηση στην ένταξή τους στην αγορά εργασίας.

Πίνακας 11.4. Ποσοστό απασχόλησης αποφοίτων 2015-2019, 12 μήνες μετά

ΕΠΙΠΕΔΟ/ΕΤΟΣ ΑΠΟΦΟΙΤΗΣΗΣ	ΠΟΣΟΣΤΟ ΑΠΑΣΧΟΛΗΣΗΣ ΑΠΟΦΟΙΤΩΝ 12 ΜΗΝΕΣ ΜΕΤΑ					ΣΥΝΟΛΟ
	2015	2016	2017	2018	2019	
ΕΠΑΛ	24%	34%	33%	38%	32%	35%
ΕΠΑΣ	36%	38%	39%	46%	35%	39%
ΙΕΚ	52%	54%	57%	56%	36%	52%
ΣΕΚ	40%	31%	36%	47%	36%	36%
ΣΥΝΟΛΟ	41%	40%	39%	43%	34%	39%

Πηγή: Σύστημα ΕΡΓΑΝΗ, επεξεργασία από την ομάδα.

Διάγραμμα 11.3. Ποσοστό απασχόλησης αποφοίτων 2015-2019, 12 μήνες μετά

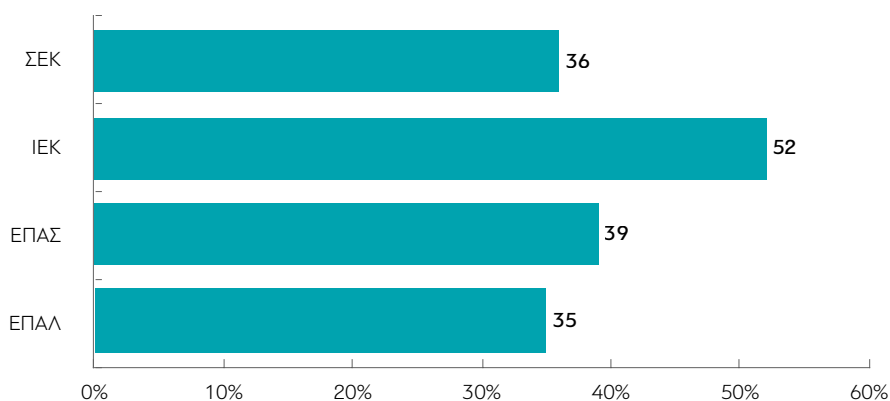

Πηγή: Σύστημα ΕΡΓΑΝΗ, επεξεργασία από την ομάδα.

Όσον αφορά τη γεωγραφική κατανομή με μέσο όρο 39% σε εθνικό επίπεδο, η Περιφέρεια Κρήτης και η Περιφέρεια Αττικής παρουσιάζουν τα μεγαλύτερα ποσοστά απασχόλησης (50% και 43% αντίστοιχα), ενώ η Περιφέρεια Θεσσαλίας και Δυτικής Μακεδονίας παρουσιάζουν τη χαμηλότερη απορρόφηση ποσοστό με 31%.

Ενδιαφέρον παρουσιάζει η παρατήρηση ότι πάνω του μέσου όρου (39%) εμφανίζουν υψηλά ποσοστά οι Περιφέρειες Ιονίων Νήσων, Κρήτης και Νοτίου Αιγαίου που είναι τουριστικοί προορισμοί.

Πίνακας 11.5. Ποσοστό απασχόλησης αποφοίτων 12 μήνες μετά, ανά Περιφέρεια

ΠΕΡΙΦΕΡΕΙΑ/ΕΤΟΣ ΑΠΟΦΟΙΤΗΣΗΣ	ΠΟΣΟΣΤΟ ΑΠΑΣΧΟΛΗΣΗΣ ΑΠΟΦΟΙΤΩΝ 12 ΜΗΝΕΣ ΜΕΤΑ					
	2015	2016	2017	2018	2019	ΣΥΝΟΛΟ
ΑΝ. ΜΑΚΕΔΟΝΙΑΣ & ΘΡΑΚΗΣ	25%	35%	34%	35%	28%	32%
ΑΤΤΙΚΗΣ	49%	44%	44%	46%	39%	43%
ΒΟΡΕΙΟΥ ΑΙΓΑΙΟΥ	25%	32%	33%	47%	33%	38%
ΔΥΤΙΚΗΣ ΕΛΛΑΔΑΣ	46%	32%	35%	40%	29%	34%
ΔΥΤΙΚΗΣ ΜΑΚΕΔΟΝΙΑΣ	22%	26%	32%	36%	27%	31%
ΗΠΕΙΡΟΥ	29%	35%	32%	40%	29%	34%
ΘΕΣΣΑΛΙΑΣ	33%	35%	28%	33%	29%	31%
ΙΟΝΙΩΝ ΝΗΣΩΝ	45%	35%	41%	56%	33%	43%
ΚΕΝΤΡΙΚΗΣ ΜΑΚΕΔΟΝΙΑΣ	40%	40%	36%	44%	34%	38%
ΚΡΗΤΗΣ	60%	63%	50%	55%	38%	50%
ΝΟΤΙΟΥ ΑΙΓΑΙΟΥ	47%	52%	50%	61%	30%	49%
ΠΕΛΟΠΟΝΝΗΣΟΥ	44%	41%	41%	47%	34%	41%
ΣΤΕΡΕΑΣ ΕΛΛΑΔΑΣ	31%	30%	41%	42%	33%	37%
ΣΥΝΟΛΟ	44%	42%	39%	43%	34%	39%

Πηγή: Σύστημα ΕΡΓΑΝΗ, επεξεργασία από την ομάδα.

Διάγραμμα 11.4. Ποσοστό απασχόλησης αποφοίτων 2015-2019, 12 μήνες μετά, ανά Περιφέρεια

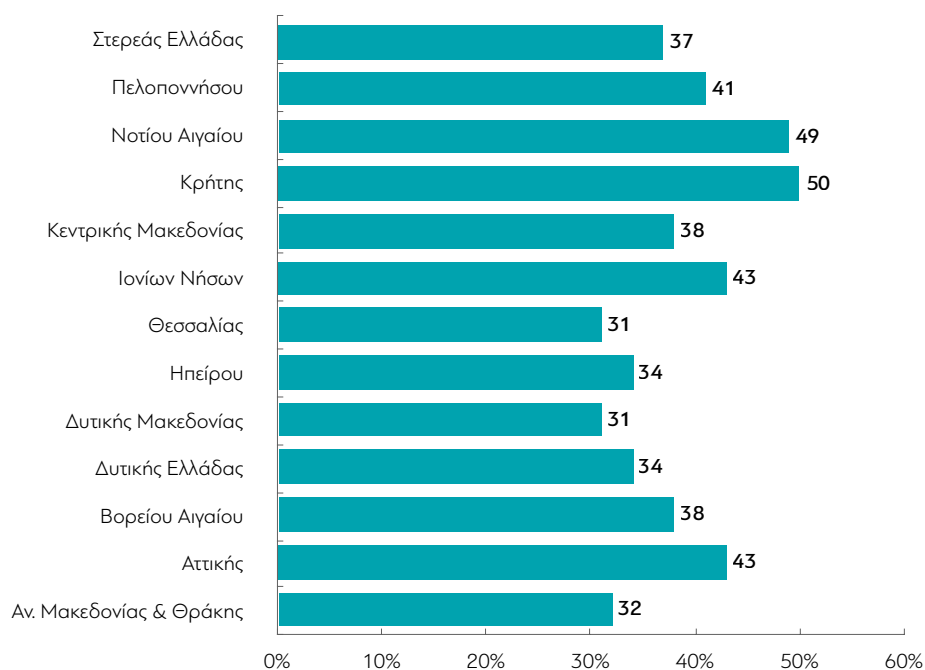

Πηγή: Σύστημα ΕΡΓΑΝΗ, επεξεργασία από την ομάδα.

Παρόμοια εικόνα έχουμε και για την απασχόληση των αποφοίτων 18 μήνες μετά την αποφοίτησή τους.

Πίνακας 11.6. Ποσοστό απασχόλησης αποφοίτων 18 μήνες μετά

ΕΠΙΠΕΔΟ/ΕΤΟΣ ΑΠΟΦΟΙΤΗΣΗΣ	ΠΟΣΟΣΤΟ ΑΠΑΣΧΟΛΗΣΗΣ ΑΠΟΦΟΙΤΩΝ 18 ΜΗΝΕΣ ΜΕΤΑ				
	2015	2016	2017	2018	ΣΥΝΟΛΟ
ΕΠΑΛ	20%	44%	42%	39%	40%
ΕΠΑΣ	32%	36%	38%	42%	39%
ΙΕΚ	33%	38%	32%	34%	34%
ΣΕΚ	40%	16%	17%	29%	19%
ΣΥΝΟΛΟ	32%	36%	38%	40%	38%

Πηγή: Σύστημα ΕΡΓΑΝΗ, επεξεργασία από την ομάδα.

Το ποσοστό απασχόλησης αποφοίτων 18 μήνες μετά την αποφοίτηση ανέρχεται σε 40% για τους αποφοίτους της Τάξης Μαθητείας ΕΠΑΛ, 39% για τους αποφοίτους των ΕΠΑΣ ΟΑΕΔ και 34% και 19% για τους αποφοίτους των ΙΕΚ και ΣΕΚ αντίστοιχα.

Διάγραμμα 11.5. Ποσοστό απασχόλησης αποφοίτων 2015-2019, 18 μήνες μετά

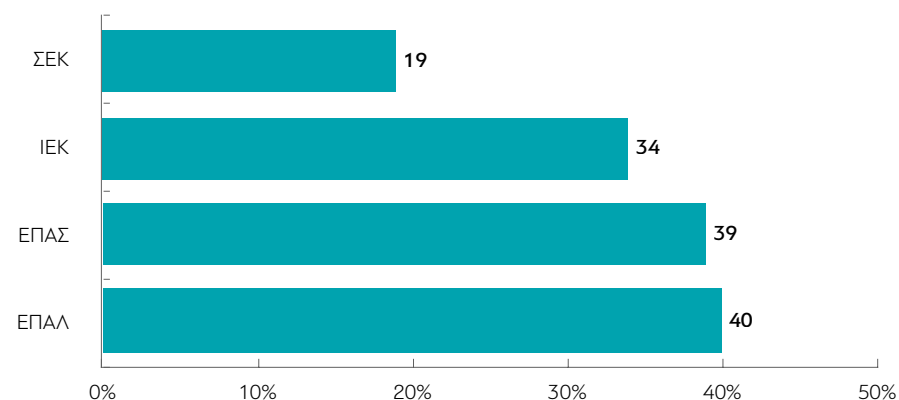

Πηγή: Σύστημα ΕΡΓΑΝΗ, επεξεργασία από την ομάδα.

Όσον αφορά τη γεωγραφική κατανομή τους η Περιφέρεια Αττικής παρουσιάζει και πάλι το υψηλότερο ποσοστό (48%) και η Περιφέρεια Νοτίου Αιγαίου το χαμηλότερο ποσοστό (24%).

Πίνακας 11.7. Ποσοστό απασχόλησης αποφοίτων 18 μήνες μετά, ανά Περιφέρεια

ΠΕΡΙΦΕΡΕΙΑ/ΕΤΟΣ ΑΠΟΦΟΙΤΗΣΗΣ	ΠΟΣΟΣΤΟ ΑΠΑΣΧΟΛΗΣΗΣ ΑΠΟΦΟΙΤΩΝ 18 ΜΗΝΕΣ ΜΕΤΑ				
	2015	2016	2017	2018	ΣΥΝΟΛΟ
ΑΝ. ΜΑΚΕΔΟΝΙΑΣ & ΘΡΑΚΗΣ	25%	33%	36%	34%	34%
ΑΤΤΙΚΗΣ	45%	45%	48%	49%	48%
ΒΟΡΕΙΟΥ ΑΙΓΑΙΟΥ	13%	29%	35%	38%	36%
ΔΥΤΙΚΗΣ ΕΛΛΑΔΑΣ	40%	25%	31%	35%	32%
ΔΥΤΙΚΗΣ ΜΑΚΕΔΟΝΙΑΣ	20%	28%	36%	34%	33%
ΗΠΕΙΡΟΥ	20%	41%	44%	40%	40%
ΘΕΣΣΑΛΙΑΣ	26%	32%	33%	34%	34%
ΙΟΝΙΩΝ ΝΗΣΩΝ	27%	20%	22%	36%	27%
ΚΕΝΤΡΙΚΗΣ ΜΑΚΕΔΟΝΙΑΣ	43%	40%	37%	42%	40%
ΚΡΗΤΗΣ	43%	41%	37%	37%	38%
ΝΟΤΙΟΥ ΑΙΓΑΙΟΥ	22%	26%	24%	27%	24%
ΠΕΛΟΠΟΝΝΗΣΟΥ	37%	41%	38%	37%	38%
ΣΤΕΡΕΑΣ ΕΛΛΑΔΑΣ	34%	33%	42%	43%	41%
ΣΥΝΟΛΟ	33%	37%	38%	40%	38%

Πηγή: Σύστημα ΕΡΓΑΝΗ, επεξεργασία από την ομάδα.

Διάγραμμα 11.6. Ποσοστό απασχόλησης αποφοίτων 2015-2019, 18 μήνες μετά, ανά Περιφέρεια

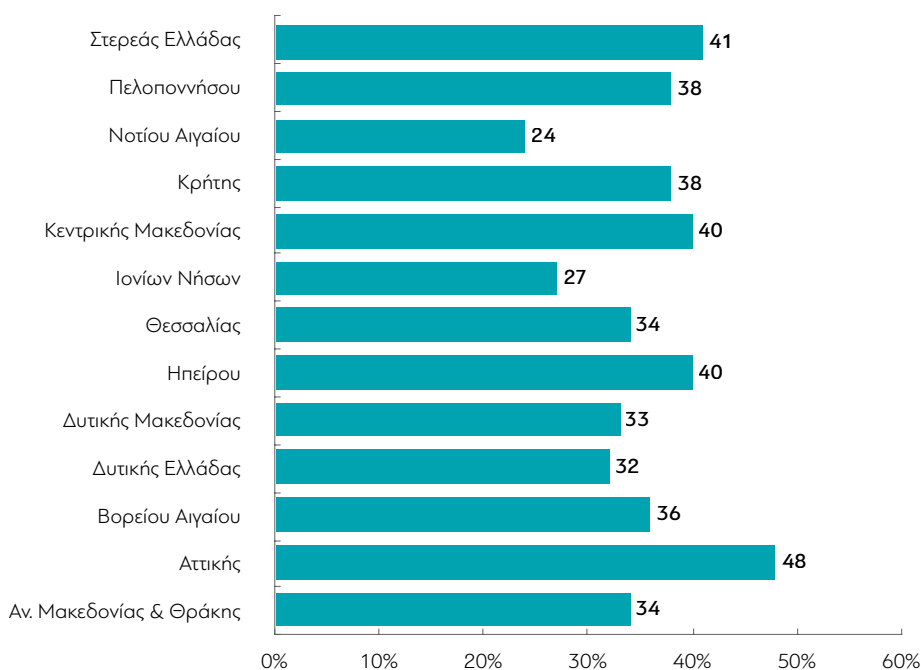

Πηγή: Σύστημα ΕΡΓΑΝΗ, επεξεργασία από την ομάδα.

Τέλος, η τρέχουσα επαγγελματική κατάσταση των αποφοίτων (Δεκέμβριος 2020) καταγράφεται στους παρακάτω πίνακες:

Πίνακας 11.8. Ποσοστό απασχόλησης αποφοίτων με τρέχουσα εργασία

ΕΠΙΠΕΔΟ/ΕΤΟΣ ΑΠΟΦΟΙΤΗΣΗΣ	ΠΟΣΟΣΤΟ ΑΠΑΣΧΟΛΗΣΗΣ ΑΠΟΦΟΙΤΩΝ ΜΕ ΤΡΕΧΟΥΣΑ ΕΡΓΑΣΙΑ					
	2015	2016	2017	2018	2019	ΣΥΝΟΛΟ
ΕΠΑΛ	36%	63%	51%	44%	35%	41%
ΕΠΑΣ	43%	53%	49%	47%	39%	46%
ΙΕΚ	37%	39%	36%	41%	36%	38%
ΣΕΚ	40%	22%	15%	35%	50%	24%
ΣΥΝΟΛΟ	41%	50%	48%	45%	37%	44%

Πηγή: Σύστημα ΕΡΓΑΝΗ, επεξεργασία από την ομάδα.

Τα ποσοστά απασχόλησης ανέρχονται σε 41% για τους αποφοίτους της Τάξης Μαθητείας των ΕΠΑΛ, 46% για τους αποφοίτους των ΕΠΑΣ του ΟΑΕΔ και 38% και 24% για τους αποφοίτους των ΙΕΚ και ΣΕΚ αντίστοιχα.

Διάγραμμα 11.7. Ποσοστό αποφοίτων 2015-2019, με τρέχουσα εργασία

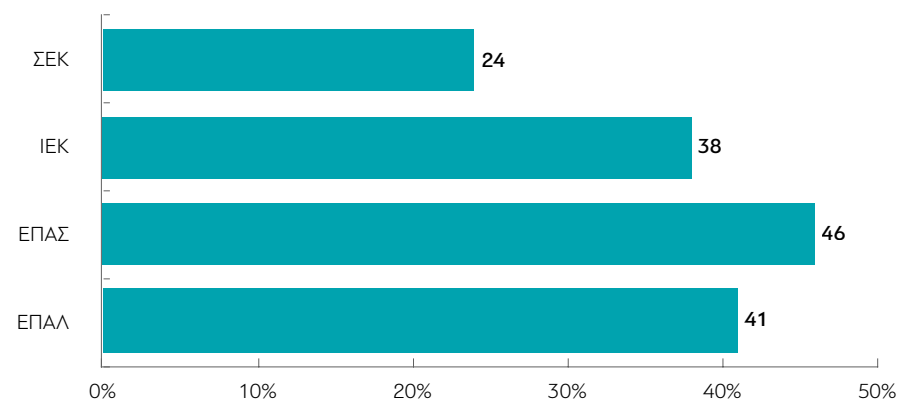

Πηγή: Σύστημα ΕΡΓΑΝΗ, επεξεργασία από την ομάδα.

Όσον αφορά τη γεωγραφική κατανομή τους η Περιφέρεια Αττικής έχει τη μεγαλύτερη ποσοστιαία απορρόφηση (54%) και η Περιφέρεια Νοτίου Αιγαίου τη χαμηλότερη (26%).

Πίνακας 11.9. Ποσοστό απασχόλησης αποφοίτων με τρέχουσα εργασία, ανά Περιφέρεια

ΠΕΡΙΦΕΡΕΙΑ/ΕΤΟΣ ΑΠΟΦΟΙΤΗΣΗΣ	ΠΟΣΟΣΤΟ ΑΠΑΣΧΟΛΗΣΗΣ ΑΠΟΦΟΙΤΩΝ 2015-19 ΜΕ ΤΡΕΧΟΥΣΑ ΕΡΓΑΣΙΑ					
	2015	2016	2017	2018	2019	ΣΥΝΟΛΟ
ΑΝ. ΜΑΚΕΔΟΝΙΑΣ & ΘΡΑΚΗΣ	43%	49%	46%	38%	33%	40%
ΑΤΤΙΚΗΣ	56%	61%	61%	55%	45%	54%
ΒΟΡΕΙΟΥ ΑΙΓΑΙΟΥ	25%	43%	43%	46%	37%	42%
ΔΥΤΙΚΗΣ ΕΛΛΑΔΑΣ	36%	46%	41%	39%	33%	38%
ΔΥΤΙΚΗΣ ΜΑΚΕΔΟΝΙΑΣ	38%	42%	40%	39%	30%	37%
ΗΠΕΙΡΟΥ	43%	53%	50%	46%	33%	44%
ΘΕΣΣΑΛΙΑΣ	50%	45%	47%	40%	31%	39%
ΙΟΝΙΩΝ ΝΗΣΩΝ	25%	27%	31%	34%	34%	31%
ΚΕΝΤΡΙΚΗΣ ΜΑΚΕΔΟΝΙΑΣ	50%	53%	50%	46%	37%	44%
ΚΡΗΤΗΣ	31%	40%	41%	39%	33%	37%
ΝΟΤΙΟΥ ΑΙΓΑΙΟΥ	21%	29%	25%	35%	23%	26%
ΠΕΛΟΠΟΝΝΗΣΟΥ	54%	49%	46%	41%	40%	44%
ΣΤΕΡΕΑΣ ΕΛΛΑΔΑΣ	34%	57%	54%	49%	38%	47%
ΣΥΝΟΛΟ	37%	49%	48%	45%	37%	43%

Πηγή: Σύστημα ΕΡΓΑΝΗ, επεξεργασία από την ομάδα.

Διάγραμμα 11.8. Ποσοστό αποφοίτων 2015-2019 με τρέχουσα εργασία, ανά Περιφέρεια

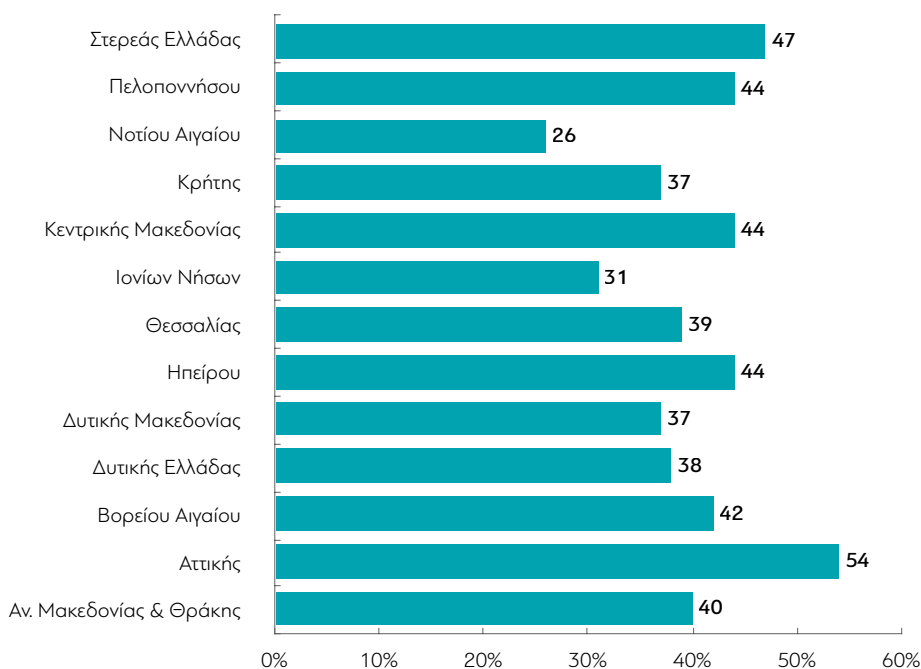

Πηγή: Σύστημα ΕΡΓΑΝΗ, επεξεργασία από την ομάδα.

Συμπεράσματα

- Οι απόφοιτοι των ΕΠΑΣ Μαθητείας του ΟΑΕΔ φαίνεται να εντάσσονται στην αγορά εργασίας και να διατηρούν τη θέση εργασίας τους για μεγαλύτερο χρονικό διάστημα, αφού οι απόφοιτοι του δείγματος από το 2015 μέχρι το 2019 απασχολούνται σε κανονική θέση εργασίας, σε πολύ ικανοποιητικό ποσοστό (46%), ενώ ακολουθούν οι απόφοιτοι του Μεταλυκειακού Έτους - Τάξης Μαθητείας των ΕΠΑΛ με ποσοστό 41%.
- Οι απόφοιτοι των ΣΕΚ φαίνεται να έχουν ελαφρώς φθίνουσα πορεία στην απασχόλησή τους (αν και ίσως έχουμε πρόβλημα μη αντιπροσωπευτικού δείγματος).
- Οι απόφοιτοι ΙΕΚ δεν τα πηγαίνουν καλύτερα σε βάθος χρόνου, αν και αρχικά έχουν υψηλά ποσοστά απασχόλησης.
- Σε βάθος χρόνου οι απόφοιτοι ΙΕΚ εμφανίζουν χειρότερα ποσοστά από ΕΠΑΛ και ΕΠΑΣ, γεγονός που έχει ιδιαίτερη σημασία.
- Το μεγαλύτερο ποσοστό απορρόφησης των αποφοίτων παρατηρείται στην Περιφέρεια Αττικής, στην οποία λειτουργούν οι περισσότερες σχολές που προσφέρουν ΕΕΚ με μαθητεία, αλλά και στην Περιφέρεια Κρήτης, ενώ η μικρότερη απορρόφηση παρατηρείται στην Περιφέρεια Νοτίου Αιγαίου, στην οποία δεν λειτουργούν σχολές ΕΕΚ που προσφέρουν μαθητεία.

Από μελέτες προκύπτει ότι τα ποσοστά διατήρησης των αποφοίτων σε θέση εργασίας στην επιχείρηση που πραγματοποίησαν τη μαθητεία διαφέρει μεταξύ των χωρών, με τη Γερμανία να καταγράφει ποσοστό 60% και την Ελβετία 35%.

Στην παρούσα ανάλυση δεν κατέστη δυνατό να εκτιμηθεί το ποσοστό των αποφοίτων που παρέμειναν ως εργαζόμενοι στην επιχείρηση που πραγματοποίησαν τη μαθητεία, λόγω μη πρόβλεψης δόμησης της ΕΡΓΑΝΗ με τέτοιες παραμέτρους. Η προσέγγιση που έγινε, για πρώτη φορά, ώστε να εκτιμηθεί η αποδοτικότητα του συστήματος μαθητείας με δείκτη την παρακολούθηση της απασχόλησης των αποφοίτων, με την ανάλυση δεδομένων της ΕΡΓΑΝΗ, έχουμε την άποψη ότι θα πρέπει να ολοκληρωθεί ως σύστημα και να υιοθετηθεί από τα συναρμόδια υπουργεία για τον σχεδιασμό της ΕΕΚ και της πολιτικής απασχόλησης των νέων. Σημαντική μεταβλητή που θα πρέπει να προστεθεί είναι η εκτίμηση της διατήρησης της απασχόλησης των αποφοίτων από την επιχείρηση (retention rate) που πραγματοποίησαν τη μαθητεία.

ΑΠΟΤΕΛΕΣΜΑΤΙΚΟΤΗΤΑ ΤΗΣ ΕΠΑΓΓΕΛΜΑΤΙΚΗΣ ΕΚΠΑΙΔΕΥΣΗΣ
ΚΑΙ ΚΑΤΑΡΤΙΣΗΣ ΣΤΗΝ ΕΛΛΑΔΑ

Σεπτέμβριος 2022

Δείκτες ποιότητας και
άξονες για μια ποιοτική ΕΕΚ



Τα συστήματα ΕΕΚ έχουν τριπλό ρόλο: Πρώτον, ως μέσο για την άμεση είσοδο στην αγορά εργασίας, δεύτερον ως μέσο πρόσβασης στη μεταδευτεροβάθμια εκπαίδευση και τρίτον ως καταλυτικός συντελεστής στην αναπτυξιακή πορεία της χώρας. Το σημείο εκκίνησης για τη χάραξη οποιασδήποτε πολιτικής στον τομέα της ΕΕΚ είναι η κατανόηση του τριπλού ρόλου της και παράλληλα η εκτίμηση της εξέλιξης της ζήτησης για δεξιότητες και η εύρεση τρόπων, ώστε να σχεδιαστούν αποτελεσματικά εκπαιδευτικά συστήματα.

Κατά την ανάπτυξη πλαισίου ΕΕΚ θα πρέπει να λαμβάνεται μέριμνα αυτό να στηρίζεται σε αρχές και κριτήρια επιστημονικά, διασφάλισης ποιότητας, κοινωνικοοικονομικών συνθηκών, να είναι αρκετά ευέλικτο, με διαφορετικά προγράμματα που θα διευκολύνουν επιμέρους ομάδες νέων και επιχειρήσεων και να συμβάλλει στις αναπτυξιακές ανάγκες της χώρας.

Είναι πλέον ευρέως αποδεκτό ότι ένα πρόγραμμα σπουδών το οποίο βασίζεται σε μαθησιακά αποτελέσματα συμβάλλει πολλαπλά στην ποιοτική αναβάθμιση της παρεχόμενης ΕΕΚ και αποτελεί τη βάση για αξιολόγηση του πλέγματος των παραγόντων που συμβάλλουν στη διαδικασία κατάρτισης (κεντρική διοίκηση, εκπαιδευτική μονάδα, εκπαιδευτικοί, κοινωνικοί εταίροι και επιχειρήσεις), ανάλογα με τον ρόλο τους.

Το πλαίσιο θα πρέπει να αναπτύσσεται λαμβάνοντας υπόψη τα παρακάτω σημεία:

- Προσδιορισμός των τύπων και του σκοπού της ΕΕΚ.
- Ομάδες – στόχοι.
- Ηλικιακό εύρος των μαθητών.
- Σύνθεση του μαθητικού δυναμικού.
- Ικανοποίηση επιμέρους στόχων διαφορετικών ομάδων νέων.
- Μαθησιακή διαδικασία.
- Διαδικασίες παροχής της εκπαίδευσης και της κατάρτισης.
- Σύνδεση με την αγορά εργασίας.
- Προσόντα και κριτήρια για την πρόσληψη των εκπαιδευτικών και των εκπαιδευτών.
- Αμφίδρομη σχέση συνεργασίας εκπαιδευτικών και επιχειρήσεων με περιόδους πρακτικής άσκησης/μαθητείας σε επιχειρήσεις.
- Πλαίσιο ποιότητας για το πρόγραμμα σπουδών.
- Ενσωμάτωση στο πρόγραμμα σπουδών οριζόντιων γνώσεων και δεξιοτήτων, όπως ξένες γλώσσες, πληροφορική, εργασία σε ομάδα, κλπ.
- Προγράμματα σπουδών που ανανεώνονται συστηματικά.
- Διαδικασία αξιολόγησης των μαθησιακών αποτελεσμάτων.
- Διαθέσιμοι πόροι, τόσο σε οικονομικούς όρους, όσο και σε ανθρώπινους.
- Κίνητρα προς τις επιχειρήσεις, ώστε να παρέχουν κατάρτιση στον χώρο εργασίας.

- Περιοδικές αξιολογήσεις για το αν τα προγράμματα ικανοποιούν τις ανάγκες της αγοράς εργασίας και τις επιλογές σταδιοδρομίας των μαθητών,
- Αξιολόγηση όλων των συντελεστών της ΕΕΚ (εκπαιδευτικές δομές, εκπαιδευτικό προσωπικό, επιχειρήσεις).
- Λογοδοσία.
- Συνέργεια με τους φορείς και τους μηχανισμούς ανίχνευσης των αναγκών της αγοράς εργασίας.
- Συμμετοχή των κοινωνικών εταίρων στη λήψη αποφάσεων.
- Βελτίωση του κύρους της ΕΕΚ και της μαθητείας μέσω της προώθησης της καινοτομίας.

Δείκτες επίδοσης εκπαιδευτικών δομών

Η αξία και τα αποτελέσματα μιας εκπαιδευτικής διαδικασίας αποτιμώνται και τεκμηριώνονται με βάση συγκεκριμένα κριτήρια αξιολόγησης. Τα κριτήρια αυτά οφείλουν να είναι αντικειμενικά και κοινώς αποδεκτά από τους άμεσα και έμμεσα εμπλεκόμενους, ώστε να μετρούν την αποτελεσματικότητα σε σχέση με τους προγραμματικά τεθέντες στόχους. Παράλληλα, αποφασιστικής σημασίας είναι η θεσμοθέτηση και παγίωση ενός πλαισίου διασφάλισης ποιότητας. Στο πλαίσιο αυτό επιχειρήθηκε ο σχεδιασμός ενός εργαλείου αξιολόγησης της απόδοσης των εκπαιδευτικών προγραμμάτων που υλοποιούνται στις εκπαιδευτικές δομές της ΕΕΚ, με τη χρήση αντικειμενικών δεικτών.

Ο σχεδιασμός και η εφαρμογή ενός μηχανισμού συστηματικής αξιολόγησης των εκπαιδευτικών δομών της επαγγελματικής εκπαίδευσης και κατάρτισης συνδέεται με συγκεκριμένες κατευθυντήριες γραμμές και πολιτικές, αλλά και με συγκεκριμένα εργαλεία, κριτήρια και μέσα αξιολόγησης, όπως το EQAVET.

Το 2017 υιοθετήθηκε από το Υπουργείο Παιδείας και Θρησκευμάτων σε συνεργασία με το Υπουργείο Εργασίας, Κοινωνικής Ασφάλισης και Κοινωνικής Αλληλεγγύης το κανονιστικό Πλαίσιο Ποιότητας Μαθητείας, με τους κάτωθι άξονες:

- α) Διασφάλιση ποιότητας σε επίπεδο στοχοθεσίας και περιεχομένου μαθητείας.
- β) Διασφάλιση ποιότητας σε επίπεδο προετοιμασίας εφαρμογής.
- γ) Διασφάλιση ποιότητας σε επίπεδο εφαρμογής.
- δ) Αξιολόγηση (μετά το πέρας της υλοποίησης).
- ε) Ενσωμάτωση ευρημάτων – Επανατροφοδότηση.

Το πλαίσιο EQAVET έχει σχεδιαστεί για να προωθεί τη βελτίωση της επαγγελματικής εκπαίδευσης και κατάρτισης, παρέχοντας στις αρμόδιες αρχές και σε άλλους φορείς κοινά εργαλεία διαχείρισης της ποιότητας της ΕΕΚ. Δεδομένης της ποικιλομορφίας και της πολυπλοκότητας των διάφορων

προσεγγίσεων της ποιότητας της επαγγελματικής εκπαίδευσης και κατάρτισης μεταξύ των κρατών-μελών, το πλαίσιο προσφέρει ένα κοινό σημείο αναφοράς, ώστε να διασφαλίζεται η διαφάνεια, η συνοχή και η μεταφορά μεταξύ των πολλών ειδών πολιτικής και καλών πρακτικών που εφαρμόζονται στην Ευρώπη, με σκοπό την ενίσχυση της αμοιβαίας εμπιστοσύνης και της κινητικότητας των εκπαιδευομένων και των υπαλλήλων.

Το EQAVET έχει καταδείξει τις κατωτέρω έξι ανεξάρτητες δομικές ενότητες, οι οποίες αλληλοστηρίζονται, αλληλοσυμπληρώνονται και βασίζονται στους ενδεικτικούς δείκτες του EQAVET:

- 1) Κουλτούρα διοίκησης.
- 2) Ανάπτυξη πολιτικών για κάθε πάροχο.
- 3) Κουλτούρα αυτοαξιολόγησης.
- 4) Κατάρτιση προσωπικού.
- 5) Χρήση δεδομένων και ανατροφοδότησης για τη βελτίωση της επαγγελματικής εκπαίδευσης και κατάρτισης.
- 6) Συμμετοχή εσωτερικών και εξωτερικών παραγόντων.

Οι δομικές ενότητες περιγράφουν δραστηριότητες που θα μπορούσαν να βοηθήσουν τους παρόχους επαγγελματικής εκπαίδευσης και κατάρτισης να αναπτύξουν και να στηρίξουν μια πολιτική διασφάλισης ποιότητας, που να συνάδει με το πλαίσιο EQAVET.

Ο κύκλος ποιότητας του EQAVET που παρουσιάζεται στο ακόλουθο σχήμα αποτελείται από τέσσερα διαδοχικά στάδια, τα οποία είναι:

Διάγραμμα 12.1. Κύκλος ποιότητας σύμφωνα με το EQAVET

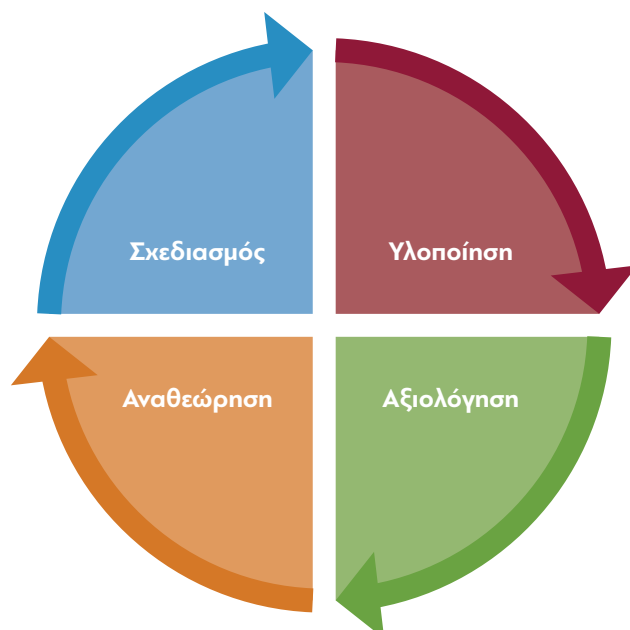

1. Σχεδιασμός (Planning): Η δημιουργία σαφών, κατάλληλων και μετρήσιμων στόχων και επιδιώξεων σε ό,τι αφορά στις πολιτικές, στις διαδικασίες, στα καθήκοντα και στους ανθρώπινους πόρους.
2. Υλοποίηση (Implementation): Η καθιέρωση διαδικασιών που να εξασφαλίζουν την επίτευξη των στόχων και επιδιώξεων, (π.χ. ανάπτυξη συνεργασιών, συμμετοχή των ενδιαφερόμενων μερών, κατανομή των πόρων και οργανωτικές ή επιχειρησιακές διαδικασίες).
3. Αξιολόγηση (Evaluation): Σχεδιασμός μηχανισμών για την αξιολόγηση των επιτευγμάτων και των αποτελεσμάτων, μέσα από τη συλλογή και επεξεργασία δεδομένων.
4. Αναθεώρηση (Review): Σχεδιασμός μηχανισμού ανατροφοδότησης, λαμβάνοντας υπόψη την αξιολόγηση, για τη βελτίωση του συστήματος.

Σε πολλές ευρωπαϊκές χώρες ακολουθείται η πολιτική της χρήσης κοινά αποδεκτών δεικτών για τη μέτρηση της ποιότητας της ΕΕΚ. Σε κάποιες ευρωπαϊκές χώρες (Φινλανδία, Δανία, Νορβηγία και Ολλανδία) είτε το εθνικό πλαίσιο διασφάλισης της ποιότητας στην ΕΕΚ αναφέρεται έμμεσα στους ευρωπαϊκούς δείκτες (Ολλανδία), είτε οι δείκτες αυτοί προσαρμόζονται στο εθνικό πλαίσιο (Φινλανδία, Δανία, Νορβηγία). Στην Ολλανδία οι ευρωπαϊκές προτεραιότητες για την ποιότητα στην ΕΕΚ αντικατοπτρίζονται σε στόχους που έχουν τεθεί σε εθνικό επίπεδο και οι πάροχοι ΕΕΚ οφείλουν να οργανώσουν τα προγράμματά τους, προκειμένου να επιτύχουν τους ευρωπαϊκούς στόχους. Η μέτρηση είναι καθήκον των παρόχων ΕΕΚ.

Στη Δανία, τη Φινλανδία και τη Νορβηγία τα στοιχεία που σχετίζονται με τους ευρωπαϊκούς δείκτες συγκεντρώνονται από τις αντίστοιχες Εθνικές Στατιστικές Υπηρεσίες (Φινλανδία και Νορβηγία) ή από τα Εθνικά Ινστιτούτα Αξιολόγησης (Δανία).

Στο φινλανδικό σύστημα διασφάλισης της ποιότητας η υψηλότερη σημασία αποδίδεται στα εργασιακά αποτελέσματα των προγραμμάτων ΕΕΚ, και ως εκ τούτου ο σημαντικότερος δείκτης είναι ο αριθμός των αποφοίτων που τοποθετήθηκε σε θέσεις εργασίας. Στο τέλος κάθε χρόνου η στατιστική υπηρεσία υπολογίζει, για κάθε πάροχο ΕΕΚ, τον αριθμό αποφοίτων που βρήκε εργασία σε αναλογία με τον συνολικό αριθμό αποφοίτων. Λαμβάνεται υπόψη ακόμα και το ύψος του εισοδήματος που λαμβάνουν οι απόφοιτοι από την εργασία αυτή. Δεδομένου ότι τα στοιχεία αυτά, μαζί με τα στοιχεία για τους άλλους δείκτες, είναι διαθέσιμα για όλους τους παρόχους ΕΕΚ που λαμβάνουν δημόσια επιχορήγηση, οι επιδόσεις τους συγκρίνονται και υπάρχει και σύστημα επιβράβευσης των καλύτερων (Payment by Results-PbR). Πρόκειται για ένα σύστημα το οποίο ενισχύει τόσο τον ανταγωνισμό όσο και την ποιότητα της παρεχόμενης ΕΕΚ.

Ανάπτυξη πίνακα ισορροπημένης στοχοθεσίας (Balanced Scorecard) ως εργαλείο/μέσο διασφάλισης ποιότητας στις εκπαιδευτικές δομές ΕΕΚ

Προτείνεται η χρήση του πίνακα ισορροπημένης στοχοθεσίας (Balanced Scorecard) ως εργαλείου αξιολόγησης της απόδοσης των εκπαιδευτικών προγραμμάτων που υλοποιούνται στις εκπαιδευτικές δομές της ΕΕΚ, διότι εκτιμάται ότι θα διευκολύνει το ανθρώπινο δυναμικό των δομών να κατανοήσει και να δεσμευτεί σε υιοθέτηση αρχών ποιότητας, ώστε με την ανατροφοδότηση που προσφέρει να αναπτυχθούν δυναμικές, ποιοτικές και αποτελεσματικές εκπαιδευτικές μονάδες.

Δεδομένης της έλλειψης κουλτούρας αξιολόγησης γενικότερα στο ελληνικό εκπαιδευτικό σύστημα, επιχειρείται η ανάπτυξη εργαλείου «Στρατηγικοί Στόχοι και Δείκτες Επίδοσης» για τη μέτρηση της επίδοσης των εκπαιδευτικών δομών. Για την ανάπτυξη του εργαλείου «Στρατηγικοί Στόχοι και Δείκτες Επίδοσης» θα ληφθούν υπόψη τα κάτωθι:

1) Το μοντέλο στοχοθέτησης SMART. Οι στόχοι πρέπει να είναι:

- S** Συγκεκριμένοι (Specific): Σαφείς όσον αφορά το τι, πού, πότε και πώς θα αλλάξει η κατάσταση.
- M** Μετρήσιμοι (Measurable): Να είναι δυνατόν να προσδιορίσουμε ποσοτικά τους στόχους και τα οφέλη.
- A** Εφικτοί (Achievable): Να είναι δυνατόν να πραγματοποιηθούν οι στόχοι (γνωρίζοντας τους πόρους και τις δυνατότητες που έχει η εκπαιδευτική κοινότητα στη διάθεσή της).
- R** Ρεαλιστικοί (Realistic): Να είναι δυνατόν να αποτυπωθεί το επίπεδο αλλαγής που περιγράφεται στους στόχους.
- T** Χρονικά δεσμευτικοί (Time bound): Να δηλώνεται καθαρά η χρονική περίοδος που θα ολοκληρωθεί ο κάθε στόχος.

2) Τους επιλεγμένους δείκτες ποιότητας αναφοράς για την ποιοτική αξιολόγηση της ΕΕΚ, όπως φαίνονται στον παρακάτω πίνακα.

Πίνακας 12.1. Δείκτες ποιότητας αναφοράς

Δείκτης	Σκοπός της πολιτικής
1. Χρησιμότητα των συστημάτων διασφάλισης της ποιότητας για τους παρόχους ΕΕΚ: α) Μερίδιο παρόχων που εφαρμόζουν εσωτερικά συστήματα διασφάλισης της ποιότητας τα οποία καθορίζονται από τη νομοθεσία ή με δική τους πρωτοβουλία β) Μερίδιο διαπιστευμένων παρόχων ΕΕΚ (Δείκτης πλαισίου/εισορών)	1. Προώθηση του πνεύματος βελτίωσης της ποιότητας σε επίπεδο παρόχων ΕΕΚ 2. Αύξηση της διαφάνειας όσον αφορά την ποιότητα της κατάρτισης 3. Βελτίωση της αμοιβαίας εμπιστοσύνης ως προς την παροχή κατάρτισης
2. Επενδύσεις στην κατάρτιση εκπαιδευτικών και εκπαιδευτών: α) Μερίδιο των εκπαιδευτικών και των εκπαιδευτών που συμμετέχουν σε περαιτέρω κατάρτιση β) Ποσό των κονδυλίων που επενδύονται (Δείκτης εισροών/διαδικασίας)	1. Οι εκπαιδευτικοί και οι εκπαιδευτές υποβοηθούνται να γίνουν κύριοι της διαδικασίας ανάπτυξης της ποιότητας στην ΕΕΚ 2. Βελτίωση της ανταπόκρισης της ΕΕΚ στη μεταβαλλόμενη ζήτηση της αγοράς εργασίας 3. Αύξηση της ικανότητας μάθησης κατ' άτομο 4. Βελτίωση των επιτευγμάτων του εκπαιδευόμενου
3. Ποσοστό συμμετοχής προγραμμάτων ΕΕΚ: Αριθμός συμμετεχόντων σε προγράμματα ΕΕΚ (Δείκτης εισροών/διαδικασίας/εκροών)	1. Συλλογή βασικών στοιχείων σε επίπεδο συστημάτων και παρόχων σχετικά με την ελκυστικότητα της ΕΕΚ 2. Επιδίωξη στήριξης με σκοπό τη μεγαλύτερη πρόσβαση στην ΕΕΚ, συμπεριλαμβανομένων των μειονεκτούσων ομάδων
4. Ποσοστό ολοκλήρωσης στα προγράμματα ΕΕΚ: Αριθμός προσώπων που ολοκλήρωσαν επιτυχώς/εγκατέλειψαν προγράμματα ΕΕΚ (Δείκτης διαδικασίας/εκροών/αποτελεσμάτων)	1. Συλλογή βασικών στοιχείων για τις εκπαιδευτικές επιτυχίες και την ποιότητα των διαδικασιών κατάρτισης 2. Υπολογισμός ποσοστών εγκατάλειψης σε σύγκριση με τα ποσοστά συμμετοχής σε προγράμματα ΕΕΚ 3. Στήριξη της επιτυχούς ολοκλήρωσης ως ενός από τους κύριους στόχους της ποιότητας στην ΕΕΚ 4. Στήριξη της παροχής προσαρμοσμένης κατάρτισης, και για τις μειονεκτούσες ομάδες
5. Ποσοστό εξεύρεσης εργασίας σε προγράμματα ΕΕΚ: α) Προορισμός των εκπαιδευόμενων ΕΕΚ σε ορισμένη χρονική στιγμή μετά την ολοκλήρωση της κατάρτισης β) Μερίδιο απασχολούμενων εκπαιδευόμενων σε ορισμένη χρονική στιγμή μετά την ολοκλήρωση της κατάρτισης (Δείκτης αποτελέσματος)	1. Στήριξη της δυνατότητας απασχόλησης 2. Βελτίωση της ανταπόκρισης της ΕΕΚ στις μεταβαλλόμενες ανάγκες της αγοράς εργασίας 3. Στήριξη της παροχής προσαρμοσμένης κατάρτισης, και για τις μειονεκτούσες ομάδες
6. Χρήση των δεξιοτήτων στον χώρο εργασίας: α) Στοιχεία σχετικά με τη θέση εργασίας που απέκτησαν τα άτομα μετά την ολοκλήρωση της κατάρτισης, σύμφωνα με τον τύπο του προγράμματος β) Ποσοστό ικανοποίησης των εργαζομένων και των εργοδοτών σε σχέση με τις δεξιότητες και τις ικανότητες που αποκτήθηκαν (Δείκτης αποτελέσματος)	1. Αύξηση της δυνατότητας απασχόλησης 2. Βελτίωση της ανταπόκρισης της ΕΕΚ στις μεταβαλλόμενες ανάγκες της αγοράς εργασίας 3. Στήριξη της παροχής προσαρμοσμένης κατάρτισης, και για τις μειονεκτούσες ομάδες
7. Ποσοστό ανεργίας (Δείκτης πλαισίου)	1. Βασικά στοιχεία για τη λήψη αποφάσεων πολιτικής σε επίπεδο συστημάτων ΕΕΚ
8. Υποστήριξη ευάλωτων ομάδων: α) Ποσοστό των συμμετεχόντων στην ΕΕΚ που ανήκουν στις ευάλωτες ομάδες β) Ποσοστό επιτυχίας ευάλωτων ομάδων που συμμετέχουν σε προγράμματα ΕΕΚ (Δείκτης πλαισίου)	1. Βασικά στοιχεία για τη λήψη αποφάσεων πολιτικής σε επίπεδο συστημάτων ΕΕΚ 2. Στήριξη της πρόσβασης σε ΕΕΚ μειονεκτούσων ομάδων 3. Στήριξη της παροχής κατάρτισης προσαρμοσμένης στις ανάγκες και ιδιαιτερότητες των μειονεκτούσων ομάδων
9. Μηχανισμοί για τον καθορισμό των αναγκών κατάρτισης στην αγορά εργασίας: α) Στοιχεία σχετικά με τους μηχανισμούς για τον εντοπισμό των μεταβαλλόμενων απαιτήσεων σε διάφορα επίπεδα β) Απόδειξη της αποτελεσματικότητάς τους (Δείκτης πλαισίου/εισορών)	1. Βελτίωση της ανταπόκρισης της ΕΕΚ στις μεταβαλλόμενες ανάγκες της αγοράς εργασίας 2. Στήριξη της δυνατότητας απασχόλησης
10. Συστήματα για την προώθηση καλύτερης πρόσβασης στην ΕΕΚ: α) Στοιχεία για τα υφιστάμενα συστήματα σε διάφορα επίπεδα β) Απόδειξη της αποτελεσματικότητάς τους (Δείκτης διαδικασίας)	1. Προώθηση της πρόσβασης στην ΕΕΚ, συμπεριλαμβανομένων των μειονεκτούσων ομάδων 2. Στήριξη της παροχής προσαρμοσμένης κατάρτισης

Πηγή: Σύσταση του Ευρωπαϊκού Κοινοβουλίου και του Συμβουλίου της 18ης Ιουνίου 2009 για τη δημιουργία ευρωπαϊκού πλαισίου αναφοράς για τη διασφάλιση της ποιότητας στην επαγγελματική εκπαίδευση και κατάρτιση.

Η μέθοδος ισορροπημένης στοχοθεσίας (Balanced Scorecard) ως Σύστημα Διοίκησης

Ο πίνακας ισορροπημένης στοχοθεσίας αποτελεί μια μέθοδο μέτρησης της επίδοσης ενός φορέα, ενός οργανισμού ή μιας δομής (στην προκειμένη περίπτωση μιας εκπαιδευτικής δομής) παρακολουθώντας διάφορες πτυχές της δραστηριότητάς της. Συγκεκριμένα αξιολογεί μια εκπαιδευτική δομή μέσα από τέσσερις διαφορετικές διαστάσεις: α) τη χρηματοοικονομική διάσταση β) τη διάσταση των «πελατών» (στην περίπτωσή μας των μαθητών και των επιχειρήσεων) γ) τη διάσταση των εσωτερικών διαδικασιών δ) τη διάσταση της μάθησης και ανάπτυξης.

Το σύστημα συνδυάζει διάφορους δείκτες για να δώσει μια σαφή εικόνα της λειτουργίας του φορέα ή της εκπαιδευτικής δομής και της συμβολής της στην επίτευξη των στρατηγικών στόχων που έχουν τεθεί. Ο πίνακας ισορροπημένης στοχοθεσίας δημιουργείται με την επιλογή των κατάλληλων δεικτών (KPIs), οι οποίοι χαρακτηρίζουν τη σωστή και αποτελεσματική λειτουργία της κάθε δομής. Για να εξασφαλιστεί η αποτελεσματικότητα της ΕΕΚ θα πρέπει να τεθούν στρατηγικοί στόχοι και να συνδεθούν με τους αντίστοιχους δείκτες επίδοσης, οι οποίοι θα παρακολουθούνται σε τακτικά χρονικά διαστήματα από τη διοίκηση των φορέων εκπαίδευσης και κατάρτισης. Είναι απαραίτητη η ενσωμάτωση της μεθόδου BSC στο σύστημα διοίκησης του οργανισμού και η δημιουργία ενός συστήματος συλλογής και παρουσίασης των δεδομένων των κατάλληλων δεικτών επίδοσης που έχουν επιλεγεί.

Για τους φορείς που παρέχουν ΕΕΚ και ειδικότερα για τους φορείς που εφαρμόζουν συστήματα μαθητείας (Τάξη Μαθητείας των ΕΠΑΛ και ΕΠΑΣ Μαθητείας του ΟΑΕΔ) ή Πρακτικής Άσκησης (ΙΕΚ) παρατίθεται μια πρόταση Στρατηγικών Στόχων και Δεικτών επίδοσης στον παρακάτω πίνακα.

Πίνακας 12.2. Πρόταση Στρατηγικών Στόχων και Δεικτών Απόδοσης

A/A	Στρατηγικός Στόχος	Δείκτης Απόδοσης (ΚΡΙ)	Τρόπος μέτρησης	Συχνότητα μέτρησης	Πηγή άντλησης στοιχείων
1	Αύξηση του μαθητικού πληθυσμού στη σχολική μονάδα	(Δ.1) Αριθμός εγγεγραμμένων μαθητών/σπουδαστών ανά έτος	Αριθμός εγγεγραμμένων μαθητών ανά σχολικό έτος	Ετησίως	Μηχ/κν εφαρμογή εκπαιδευτικού φορέα
2	Ενίσχυση της ποιότητας του εκπαιδευτικού έργου	(Δ.2α) Μέσος ετήσιος βαθμός Βεβαίωσης Επαγγελματικής Εκπαίδευσης/Κατάρτισης (Δ.2β) Ποσοστό μαθητών/σπουδαστών που λαμβάνουν πιστοποίηση	Μέσος βαθμός ή Βεβαίωσης Επαγγελματικής Εκπαίδευσης/Κατάρτισης όλων των αποφοίτων ανά σχολικό έτος Ποσοστό των αποφοίτων που λαμβάνουν πιστοποίηση από τον ΕΟΠΠΕΠ ανά σχολικό έτος	Ετησίως	Μηχ/κν εφαρμογή εκπαιδευτικού φορέα Πίνακες επιτυχόντων στις εξετάσεις του ΕΟΠΠΕΠ
3	Βελτίωση της κοινωνικής μέριμνας (όπου υπάρχει)	(Δ.3α) Δαπάνες σίτισης/στέγασης (Δ.3β) Μέσος χρόνος διεκπεραίωσης αίτησης για σίτιση/στέγαση	Ποσό που αντιστοιχεί στις δαπάνες σίτισης/στέγασης των μαθητών/σπουδαστών ανά σχολικό έτος Το μέσο χρονικό διάστημα που απαιτείται από την κατάθεση της αίτησης μέχρι την έγκριση ή απόρριψή της	Ετησίως	Μηχ/κν εφαρμογή εκπαιδευτικού φορέα Στοιχεία Διεύθυνσης Εκπαίδευσης
4	Επάρκεια του εκπαιδευτικού προσωπικού	(Δ.4α, Δ.4β, Δ.4γ) Αριθμός μόνιμων εκπαιδευτικών ανά κατηγορία (ΠΕ/ΤΕ/ΔΕ) (Δ.4δ, Δ.4ε, Δ.4στ) Αριθμός αναπληρωτών ανά κατηγορία (ΠΕ/ΤΕ/ΔΕ) (Δ.4ζ, Δ.4η, Δ.4θ) Αριθμός ωρομισθίων ανά κατηγορία (ΠΕ/ΤΕ/ΔΕ) (Δ.4ι) Αναλογία μαθητών ανά εκπαιδευτικό (Δ.4κ) Αναλογία μαθητών ανά μόνιμο εκπαιδευτικό	Ετήσιο πλήθος μόνιμων εκπαιδευτικών ανά κατηγορία (ΠΕ/ΤΕ/ΔΕ) Ετήσιο πλήθος αναπληρωτών εκπαιδευτικών ανά κατηγορία (ΠΕ/ΤΕ/ΔΕ) με αναγωγή σε πλήρες ωράριο Ετήσιο πλήθος ωρομισθίων εκπαιδευτικών ανά κατηγορία (ΠΕ/ΤΕ/ΔΕ) με αναγωγή σε πλήρες ωράριο Μέσος ετήσιος αριθμός μαθητών που αντιστοιχούν σε κάθε εκπαιδευτικό (μόνιμο και έκτακτο πλήρους ωραρίου) Μέσος ετήσιος αριθμός μαθητών ανά μόνιμο εκπαιδευτικό	Ετησίως	Μηχ/κν εφαρμογή εκπαιδευτικού φορέα Μηχ/κν εφαρμογή εκπαιδευτικού φορέα Μηχ/κν εφαρμογή εκπαιδευτικού φορέα Μηχ/κν εφαρμογή εκπαιδευτικού φορέα
5	Αναβάθμιση των γνώσεων του εκπαιδευτικού προσωπικού	(Δ.5α) Πλήθος εκπαιδευτικών που συμμετέχουν σε προγράμματα επιμόρφωσης (Δ.5β) Πλήθος εκπαιδευτικών που συμμετέχουν σε κοινοτικές και άλλες εκπαιδευτικές δράσεις	Συνολικός αριθμός εκπαιδευτικών που συμμετέχουν σε προγράμματα επιμόρφωσης ανά σχολικό έτος Συνολικός ετήσιος αριθμός εκπαιδευτικών που συμμετέχουν σε ευρωπαϊκά προγράμματα κινητικότητας, εκπαιδευτικής μεθοδολογίας, συνεργασίας με άλλους φορείς κλπ.	Ετησίως	Στοιχεία σχολικής μονάδας και Διευθύνσεων Εκπαίδευσης Ετήσιες εκθέσεις σχολικής μονάδας
6	Αύξηση αριθμού μαθητών που πραγματοποιούν μαθητεία/πρακτική άσκηση	(Δ.6α) Ποσοστό μαθητευόμενων σε θέσεις μαθητείας/πρακτικής άσκησης (Δ.6β) Αριθμός θέσεων μαθητείας/πρακτικής άσκησης (Δ.6γ) Αριθμός θέσεων μαθητείας/πρακτικής άσκησης στον ιδιωτικό τομέα	Ποσοστό των μαθητών που έχουν τοποθετηθεί σε θέσεις πρακτικής άσκησης προς τον αριθμό των εγγεγραμμένων μαθητών ανά σχ. έτος Συνολικός αριθμός θέσεων μαθητείας/πρακτικής άσκησης Συνολικός αριθμός θέσεων μαθητείας/πρακτικής άσκησης στον ιδιωτικό τομέα	Ανά τετράμηνο (για ΕΠΑΣ, ΕΠΑΛ) ή ετησίως για τα ΙΕΚ Ανά τετράμηνο (για ΕΠΑΣ, ΕΠΑΛ) ή ετησίως για τα ΙΕΚ Ανά τετράμηνο (για ΕΠΑΣ, ΕΠΑΛ) ή ετησίως για τα ΙΕΚ	Μηχ/κν εφαρμογή εκπαιδευτικού φορέα Μηχ/κν εφαρμογή εκπαιδευτικού φορέα Μηχ/κν εφαρμογή εκπαιδευτικού φορέα
7	Αύξηση της απασχολησιμότητας των αποφοίτων	(Δ.7α,β) Ποσοστό αποφοίτων που εργάζονται 6 και 12 μήνες μετά την αποφοίτησή τους (Δ.7γ,δ) Ποσοστό αποφοίτων που απασχολούνται στον ίδιο εργοδότη όπου έκαναν μαθητεία/πρακτική άσκηση 6 και 12 μήνες μετά την αποφοίτησή τους (Δ.7ε) Ποσοστό αποφοίτων που απασχολούνται σε θέση σχετική με την ειδικότητά τους	Ποσοστό των αποφοίτων που εργάζονται 6 και 12 μήνες μετά την αποφοίτησή τους (αφορά τους αποφοίτους του προηγούμενου σχολικού έτους) Ποσοστό των αποφοίτων που εργάζονται 6 και 12 μήνες μετά την αποφοίτησή τους στον ίδιο εργοδότη (αφορά τους απόφοιτους του προηγούμενου σχολικού έτους) Ποσοστό των αποφοίτων που εργάζονται 12 μήνες μετά την αποφοίτησή τους σε θέση σχετική με την ειδικότητά τους	Ετησίως	Σύστημα ΕΡΓΑΝΗ, Υπ. Εργασίας Στατιστικά στοιχεία Γραφείου Διασύνδεσης Στατιστικά στοιχεία Γραφείου Επαγγελματικής Ανάπτυξης & Σταδιοδρομίας (Γ.Ε.Α.Σ) Στατιστικά στοιχεία Γ.Ε.Α.Σ
8	Μείωση της σχολικής διαρροής	(Δ.8) Ποσοστό των μαθητών που διακόπτουν τη φοίτηση επί του συνόλου των εγγεγραμμένων μαθητών	Αριθμός μαθητών που διακόπτουν τη φοίτησή τους επί του συνόλου εγγεγραμμένων μαθητών κάθε σχολικό έτος	Ετησίως	Μηχ/κν εφαρμογή εκπαιδευτικού φορέα

9	Αναβάθμιση υπηρεσιών Γ.Ε.Α.Σ	(Δ.9α) Πλήθος δράσεων που διοργάνωσε το Γ.Ε.Α.Σ	Πλήθος δράσεων του Γ.Ε.Α.Σ	Ετησίως	Εξαμηνιαίες εκθέσεις σχολικής μονάδας
		(Δ.9β,γ) Αριθμός των μαθητών και των αποφοίτων που έλαβαν υποστήριξη από το Γ.Ε.Α.Σ	Αριθμός μαθητών και αποφοίτων που έλαβαν υποστήριξη από το Γ.Ε.Α.Σ	Ετησίως	Εξαμηνιαίες εκθέσεις σχολικής μονάδας
10	Αποτελεσματική λειτουργία της εκπαιδευτικής μονάδας σε διοικητικό επίπεδο	(Δ.10α) Πλήθος των συστάσεων που καταγράφονται κατά τον τακτικό ή έκτακτο έλεγχο της Δ/σης Επιθεώρησης ή της Διεύθυνσης Εκπαίδευσης ή άλλων ελεγκτικών οργάνων	Αριθμός συστάσεων που έχουν καταγραφεί κατά τη διενέργεια ελέγχων	Ετησίως	1. Εκθέσεις αρμοδίων του τμήματος επιθεώρησης 2. Εκθέσεις λοιπών εξωτερικών ελέγχων
		(Δ.10β) Πλήθος μόνιμων διοικητικών υπαλλήλων	Συνολικός αριθμός μόνιμων διοικητικών υπαλλήλων που υπηρετούν στη σχολική μονάδα	Ετησίως	Μηχ/κη εφαρμογή εκπαιδευτικού φορέα
		(Δ.10γ) Μέσος χρόνος πληρωμής της επιδότησης της μαθητείας/πρακτικής άσκησης στους μαθητές	Ο μέσος χρόνος που απαιτείται για την πληρωμή της μαθητείας/πρακτικής άσκησης των μαθητών μετά την ολοκλήρωσή της	Ετησίως	Μηχ/κη εφαρμογή εκπαιδευτικού φορέα
11	Εξορθολογισμός λειτουργικού κόστους εκπαιδευτικών μονάδων	(Δ.11α) Λειτουργικό κόστος για εκπαιδευτικούς ανά μαθητή/σπουδαστή	Ετήσια δαπάνη για αμοιβές μόνιμου και έκτακτου εκπαιδευτικού προσωπικού ανά μαθητή/σπουδαστή	Ετησίως	Στοιχεία Οικονομικών Υπηρεσιών
		(Δ.11β) Λειτουργικό κόστος υλικών εκπαίδευσης ανά μαθητή	Ετήσια δαπάνη για προμήθεια υλικών εκπαίδευσης εργαστηρίων ανά ειδικότητα και ανά μαθητή/σπουδαστή	Ετησίως	Στοιχεία Οικονομικών Υπηρεσιών
12	Βελτίωση της εξ αποστάσεως εκπαίδευσης	(Δ.12) Ποσοστό εκπαιδευτικών που συμμετέχουν σε μαθήματα εξ αποστάσεως εκπαίδευσης, όποτε απαιτείται	Ο αριθμός των εκπαιδευτικών που συμμετέχουν στην τηλεκπαίδευση προς τον συνολικό αριθμό των εκπαιδευτικών	Ετησίως	Στοιχεία σχολικής μονάδας και πλατφόρμας τηλεκπαίδευσης
13	Βελτίωση των υποδομών	(Δ.13) Πλήθος εργαστηρίων που εκσυγχρονίστηκαν	Συνολικός αριθμός νέων ή/και αναβαθμισμένων εργαστηρίων	Ετησίως	Στοιχεία σχολικής μονάδας και Δ/σης Εκπαίδευσης
14	Βελτίωση του βαθμού ικανοποίησης των μαθητών από τους εκπαιδευτικούς και τα εκπαιδευτικά προγράμματα	(Δ.14) Βαθμός ικανοποίησης των μαθητών από τους εκπαιδευτικούς και τα εκπαιδευτικά προγράμματα	Μέσος όρος βαθμού ικανοποίησης των μαθητών από τα προγράμματα σπουδών και τους εκπαιδευτικούς	Ετησίως	Ερωτηματολόγια
15	Βελτίωση του βαθμού ικανοποίησης επιχειρήσεων	(Δ.15) Βαθμός ικανοποίησης των συνεργαζόμενων επιχειρήσεων από τη συμμετοχή στη μαθητεία, τους μαθητές και τους εκπαιδευτικούς	Μέσος όρος βαθμού ικανοποίησης των επιχειρήσεων από τα προγράμματα σπουδών, τους μαθητές και τους εκπαιδευτικούς	Ετησίως	Ερωτηματολόγια

Πηγή: Προτάσεις συγγραφικής ομάδας.

ΑΠΟΤΕΛΕΣΜΑΤΙΚΟΤΗΤΑ ΤΗΣ ΕΠΑΓΓΕΛΜΑΤΙΚΗΣ ΕΚΠΑΙΔΕΥΣΗΣ
ΚΑΙ ΚΑΤΑΡΤΙΣΗΣ ΣΤΗΝ ΕΛΛΑΔΑ

Σεπτέμβριος 2022

Επισκόπηση και προτάσεις



Οι κοινωνικοοικονομικές αλλαγές, όπως η παρατεταμένη οικονομική ύφεση, η συρρίκνωση του ΑΕΠ, η γήρανση του πληθυσμού, το υπερδιπλάσιο ποσοστό της ανεργίας των νέων από τον αντίστοιχο μέσο όρο της ΕΕ, η φτωχοποίηση της μεσαίας τάξης, το σημαντικό ποσοστό των πολύ μικρών επιχειρήσεων, η χαμηλή παραγωγικότητα και ανταγωνιστικότητα και η υγειονομική κρίση του κορωνοϊού, οδήγησαν σε πόλωση την αγορά εργασίας και σε διαρθρωτική ανεργία. Σε αυτά θα πρέπει να προστεθούν η ψηφιοποίηση, η αυτοματοποίηση, η τεχνητή νοημοσύνη και η κλιματική αλλαγή που θα συνεχίσουν να επιταχύνουν τη διαδικασία δημιουργίας ή και εξαφάνισης θέσεων εργασίας, όπως επίσης και να πυροδοτούν δυναμικές αλλαγές στις απαιτήσεις δεξιοτήτων. Τα νέα επιχειρηματικά μοντέλα και οι νέοι μέθοδοι οργάνωσης των επιχειρήσεων επαναπροσδιορίζουν τις σχέσεις επιχείρησης-εργαζομένων και το μοντέλο ανάπτυξης δεξιοτήτων.

Είναι απαραίτητο να ενσωματωθούν οι πολιτικές εκπαίδευσης και κατάρτισης στο ευρύτερο πλαίσιο των προσανατολισμένων στο μέλλον οικονομικών πολιτικών και των πολιτικών ενίσχυσης της ανταγωνιστικότητας και της καινοτομίας. Κατά τη διάρκεια της οικονομικής κρίσης αναδείχθηκε η σημαντικότητα της εκπαίδευσης και κατάρτισης στην υποστήριξη του οικονομικού και κοινωνικού τομέα και τούτο διότι οι χώρες που είχαν σωστά εκπαιδευμένο και παραγωγικό ανθρώπινο δυναμικό διέθεταν συγκριτικό πλεονέκτημα για την ταχύτερη ανάκαμψή τους. Ειδικότερα, η ΕΕΚ είναι η πλέον αποδοτική παράμετρος της εκπαίδευσης, διότι εκτός του ότι προετοιμάζει τα άτομα για την εργασία, εφοδιάζοντάς τα με δεξιότητες και ικανότητες, εκ παραλλήλου συμβάλλει στην προσωπική ανάπτυξη των μαθητευομένων, την αποτελεσματική συμμετοχή τους στην κοινωνία και την επιτυχή και γρήγορη ένταξή τους στον εργασιακό χώρο. Στην παρούσα μελέτη περιλαμβάνεται σύντομη περιγραφή του συστήματος αρχικής ΕΕΚ δευτεροβάθμιου επιπέδου και προσεγγίζεται η αποτελεσματικότητά του με δέσμη δεικτών και αξιολόγηση ποιοτικών παραμέτρων. Παράλληλα, αναδεικνύονται δυσλειτουργίες που ταλανίζουν διαχρονικά το σύστημα, με αποτέλεσμα να μην συμβάλλει στην αναπτυξιακή πορεία της οικονομίας, στην ανάταξη της πτωτικής πορείας της παραγωγικότητας της εργασίας και της ανταγωνιστικότητας και ως εκ τούτου να είναι εξαιρετικά δυσχερής η υπέρβαση του μεγάλου χάσματος στα μετρήσιμα μεγέθη απόδοσης της οικονομίας, σε σύγκριση με την κατάσταση προ της κρίσης, καθώς και με την υπόλοιπη ΕΕ.

Εξακολουθούμε να έχουμε το υψηλότερο ποσοστό ανεργίας και το χαμηλότερο ποσοστό απασχόλησης στην ΕΕ, με το τρέχον επίπεδο ανεργίας να υπολείπεται αυτού του 2008 και να είναι υπερδιπλάσιο του μέσου όρου της ΕΕ. Η πολύ χαμηλή συμμετοχή των γυναικών στην απασχόληση στερεί από τη χώρα πολύτιμο ανθρώπινο δυναμικό.

Ανησυχητικός παράγοντας είναι το ποσοστό των νέων (ηλικίας 15-24 ετών) που βρίσκονται εκτός εκπαίδευσης, απασχόλησης ή κατάρτισης (NEETs),

το οποίο παραμένει ιδιαίτερα υψηλό σε σύγκριση με τις χώρες του ΟΟΣΑ και της ΕΕ. Ωστόσο, η μείωση της ανεργίας των νέων δεν οφείλεται καθ' ολοκληρίαν στην αύξηση της απασχόλησης, αλλά ένα μέρος θα πρέπει να αναζητηθεί στην αύξηση συμμετοχής σε κάθε είδους προγράμματα μετα-δευτεροβάθμιας εκπαίδευσης και κατάρτισης (Τάξη Μαθητείας ΕΠΑΛ, ΙΕΚ, κολλέγια, πανεπιστήμια) και στη φυγή στο εξωτερικό (brain drain).

Η Ελλάδα παρουσιάζει μεγάλη αναντιστοιχία δεξιοτήτων και με ποσοστό 23% στον Ευρωπαϊκό Δείκτη Δεξιοτήτων (ESI) είναι τελευταία μαζί με την Ισπανία, παρά την εμφανή βελτίωση του εκπαιδευτικού επιπέδου του πληθυσμού. Το 2006, το 18,7% του πληθυσμού σε ηλικία εργασίας είχε επίπεδο τριτοβάθμιας εκπαίδευσης και το ποσοστό αυτό αυξήθηκε στο 27,7% το 2018, σχεδόν ίσο με τον μέσο όρο της ΕΕ. Επιπλέον, το ποσοστό των ατόμων ηλικίας 30 έως 34 ετών που έχουν επίπεδο τριτοβάθμιας εκπαίδευσης είναι υψηλότερο από τον μέσο όρο της ΕΕ. Αυτό οδηγεί στο παράδοξο απόφοιτοι τριτοβάθμιας εκπαίδευσης να καταλαμβάνουν θέσεις εργασίας που απαιτούν κατώτερα προσόντα και τούτο δύναται να αποδοθεί στο ότι το σύστημα δευτεροβάθμιας ΕΕΚ είναι αναποτελεσματικό –με τον κύριο όγκο των αποφοίτων (94%) να προέρχεται από τη σχολική ΕΕΚ (ΕΠΑΛ)– και στο ότι η υψηλή ανεργία των νέων τους οδηγεί στο να αποδέχονται οποιαδήποτε προσφορά εργασίας.

Θέμα έχει ανακύψει, με το εάν η αγορά εργασίας μπορεί να αξιοποιήσει την υπερπροσφορά υψηλών δεξιοτήτων, λαμβάνοντας υπόψη τις διαρθρωτικές αλλαγές της οικονομίας και της απασχόλησης που επέφερε η μακροχρόνια οικονομική κρίση, η οποία έχει οδηγήσει σε χαμηλή ζήτηση ατόμων με υψηλά προσόντα. Ενώ οι αναμενόμενες τάσεις στην απασχόληση και στη ζήτηση επαγγελματιών, σύμφωνα με τη μελέτη του Cedefop για την Ελλάδα, είναι πλησίον αυτών της ΕΕ, υπάρχουν διαφοροποιήσεις που οδηγούν σε μη αξιοποίηση των πρόσθετων δεξιοτήτων που διαθέτει η χώρα. Η επέκταση οικονομικών δραστηριοτήτων χαμηλής προστιθέμενης αξίας κατά τη διάρκεια της κρίσης έχει ως αποτέλεσμα την αύξηση της απασχόλησης σε υπηρεσίες και επαγγέλματα μεσαίου επιπέδου. Συνεπώς, είναι αναμενόμενη η απασχόληση αποφοίτων τριτοβάθμιας εκπαίδευσης σε θέσεις κατώτερου επιπέδου.

Τις τελευταίες δεκαετίες στην Ελλάδα έχουν πραγματοποιηθεί σημαντικές μεταρρυθμίσεις στη σχολική και ανώτατη εκπαίδευση, ενώ η ΕΕΚ δεν ήταν αντικείμενο προτεραιότητας, παρά τις διεθνείς τάσεις. Οι επιχειρηθείσες δε αλλαγές είχαν πάντα ως πρόσημο την ικανοποίηση άλλων τάσεων και όχι τις ανάγκες της αγοράς εργασίας σε δεξιότητες. Η οικονομική κρίση βρήκε τη χώρα απροετοίμαστη στον τομέα της προσφοράς δεξιοτήτων, με αποτέλεσμα η ανεργία των νέων να εκτιναχθεί στο 60% και να αναδειχθεί η αναγκαιότητα συνεργασίας με τις επιχειρήσεις, η ανάγκη για ανάπτυξη σύγχρονων προγραμμάτων και γενικά η προτεραιότητα που πρέπει να δοθεί στην ΕΕΚ.

Η Ελλάδα προσπάθησε να αναμορφώσει το σύστημα της ΕΕΚ το 2013, σε ένα εκπαιδευτικό περιβάλλον με χαμηλές επιδόσεις της χώρας στην πλειονότητα των εκπαιδευτικών δεικτών, με τις δαπάνες για την εκπαίδευση να είναι οι δεύτερες χαμηλότερες της Ευρωζώνης, το ποσοστό των σπουδαστών της ανώτερης δευτεροβάθμιας επαγγελματικής εκπαίδευσης και κατάρτισης να παραμένει σταθερό, λίγο πάνω από το 30%, ποσοστό που υπολείπεται κατά πολύ του μέσου όρου της ΕΕ, και τα επίπεδα μαθητικής διαρροής να είναι υπερδιπλάσια από αυτά της γενικής εκπαίδευσης. Ο νέος σχεδιασμός προσπάθησε να εισάγει ορισμένα νεωτεριστικά στοιχεία εκσυγχρονισμού, αλλά κατ' ουσίαν στον κύριο κορμό του ήταν το παραδοσιακό μοντέλο ΕΕΚ που αναπαράγεται την τελευταία τεσσαρακονταετία.

Τα προβλήματα που υφίστανται διαχρονικά στο σύστημα ΕΕΚ όχι μόνο δεν βελτιώθηκαν με τις επιχειρούμενες μεταρρυθμίσεις, αλλά διογκώθηκαν λόγω των οικονομικών και κοινωνικών ανακατατάξεων που επήλθαν σε παγκόσμιο και εθνικό επίπεδο από την οικονομική και κοινωνική κρίση και από τις διαρθρωτικές πληθυσμιακές, τεχνολογικές, κλιματικές και μεταναστευτικές αλλαγές. Τα προβλήματα διατρέχουν εγκάρσια το σύστημα και εντοπίζονται στις εισροές, στις διαδικασίες και τις εκροές του συστήματος, όπως έχουν αναδειχθεί στην παρούσα μελέτη, αλλά και τη SWOT ANALYSIS που παρατίθεται στο Παράρτημα 5.

Παρακάτω παρουσιάζονται οι άξονες μιας στρατηγικής επανασχεδιασμού της δευτεροβάθμιας ΕΕΚ στην Ελλάδα. Εντοπίζονται οι δυσλειτουργίες (σημεία που χρειάζονται διορθώσεις) και παρουσιάζονται οι προτάσεις για την ανάταξη αυτών.

Πρόταση 1: Αποκέντρωση των δομών διακυβέρνησης

Υφιστάμενη κατάσταση: Το εκπαιδευτικό σύστημα διαχρονικά τελεί υπό την κεντρική ευθύνη και εποπτεία του Υπουργείου Παιδείας και Θρησκευμάτων και είναι υπερσυγκεντρωτικό σε όλους τους άξονες και τις παραμέτρους σχεδιασμού και παροχής εκπαίδευσης και κατάρτισης. Επιπλέον, στην ΕΕΚ υφίσταται ένα ανελαστικό, περίπλοκο και πολυπρόσωπο σύστημα διακυβέρνησης από άνω προς τα κάτω (up-bottom), με απουσία αυτονομίας στις εκπαιδευτικές μονάδες ΕΕΚ και χωρίς την ουσιαστική συμμετοχή με σαφή καθορισμό του ρόλου των κοινωνικών εταίρων στα θεσμικά όργανα του σχεδιασμού της εθνικής και περιφερειακής πολιτικής.

Ειδικότερα, στον νέο νόμο 4763/2020 το σύστημα διακυβέρνησης δομείται σε μια διοικητική συγκεντρωτική υπερδομή, τη ΓΓΕΕΚΔΒΜ&Ν, η οποία συνεπικουρείται από τη νεοσυσταθείσα «Γενική Διεύθυνση Επαγγελματικής Εκπαίδευσης, Κατάρτισης, Διά Βίου Μάθησης και Νεολαίας», το 2όμελές (σε πλήρη ανάπτυξη) Κεντρικό Συμβούλιο Επαγγελματικής Εκπαίδευσης και Κατάρτισης (ΚΣΕΕΚ), το οποίο δύναται να συγκροτεί Κλαδικά Συμβούλια Δεξιοτήτων για τη συστηματική παρακολούθηση των αναγκών του αντίστοιχου κλάδου σε επαγγελματικές δεξιότητες και τη βελτίωση της σύζευξης μεταξύ ζήτησης και προσφοράς δεξιοτήτων, τα δεκαπέντε 12μελή Περιφερειακά Συμβούλια Σύνδεσης με την Παραγωγή και την Αγορά Εργασίας (ΣΣΠΑΕ) και την εννεαμελή Κεντρική Επιστημονική Επιτροπή (ΚΕΕ).

Στο πολυπρόσωπο και πολυπαραγοντικό ΚΣΕΕΚ συμμετέχουν μεν όλοι οι συντελεστές της ΕΕΚ, δημιουργούνται όμως ερωτήματα ως προς την ευελιξία και την αποτελεσματικότητά του, δοθείσας της πολυάριθμης σύνθεσής του. Σημαντική παράλειψη είναι, δε, ο μη καθορισμός των διακριτών ρόλων των εθνικών αρχών και των εκπροσώπων των κοινωνικών εταίρων και των επιχειρήσεων, σε οριζόντιο και κάθετο επίπεδο. Βέβαια πρέπει να αναφερθεί ότι η σύσταση από το ΥΠΑΙΘ του Κεντρικού Συμβουλίου και των Περιφερειακών Συμβουλίων με έργο τη συγκρότηση στρατηγικού σχεδίου συνεργασίας της ΓΓΕΕΚΔΒΜ&Ν με τους κοινωνικούς εταίρους και τα υπόλοιπα ενδιαφερόμενα μέρη της ΕΕΚ αποτελεί ένα ουσιαστικό βήμα διαλόγου και εγκαθίδρυσης εποικοδομητικού διαύλου επικοινωνίας.

Πρόταση

Ένα κεντρικά σχεδιασμένο και κατευθυνόμενο σύστημα ΕΕΚ δεν δύναται να κατανοήσει πλήρως τις περιφερειακές δυναμικές και διαφορές, να κινητοποιήσει τους περιφερειακούς μηχανισμούς της εκπαίδευσης και της αγοράς εργασίας, να διαθέτει το απαραίτητο μείγμα πληροφοριών σχετικά με τις τοπικές συνθήκες και να εγγυηθεί για την επιτυχία των εφαρμοζόμενων πολιτικών. Η κεντρική διοίκηση δεν διαθέτει την απαραίτητη ευελιξία και προσαρμοστικότητα για τη διαχείριση θεμάτων που επηρεάζονται άμεσα από τις διακυμάνσεις του οικονομικού τοπίου.

Ταυτόχρονα, οι υπερβολικά λεπτομερείς προδιαγραφές ή τα υπερβολικά λεπτομερή πρότυπα που καθορίζονται σε εθνικό επίπεδο είναι εγγενώς πιο δύσκολο να προσαρμοστούν στις ανάγκες της τοπικής αγοράς εργασίας. Οι δομές διακυβέρνησης πρέπει να ενθαρρύνουν την ποικιλομορφία και την καινοτομία, στο πλαίσιο της παροχής επαγγελματικών προγραμμάτων, προκειμένου αυτά να είναι αποτελεσματικά. Οι περιφερειακές υπηρεσίες των συναρμόδιων υπουργείων, σε συνεργασία με τις περιφερειακές δομές των κοινωνικών εταίρων, θα πρέπει να έχουν αρμοδιότητες για τον σχεδιασμό και την υλοποίηση της ΕΕΚ σε περιφερειακό επίπεδο.

Προϋποθέσεις επιτυχούς διακυβέρνησης είναι:

- Η διακυβέρνηση να γίνεται μέσω ολιγοπρόσωπων, ευέλικτων και σε μικρό αριθμό επιτροπών, με αντιπροσωπευτική εκπροσώπηση των δύο συναρμόδιων υπουργείων (Παιδείας και Εργασίας), των κοινωνικών εταίρων και της Τοπικής Αυτοδιοίκησης και με σαφώς καθορισμένους ρόλους. Η διακυβέρνηση θα πρέπει να δομείται σε δύο επίπεδα:
 - το κεντρικό για τον εθνικό σχεδιασμό της ΕΕΚ και την ανάπτυξη και παρακολούθηση του πλαισίου ποιότητας της ΕΕΚ και
 - το περιφερειακό για την εξειδίκευση του εθνικού σχεδιασμού σε τοπικό επίπεδο, τον σχεδιασμό και τη διαχείριση των προσφερόμενων προγραμμάτων και την καλύτερη παρακολούθηση των τοπικών αγορών.
- Σημαντικός παράγοντας επιτυχίας του έργου των θεσμικών επιτροπών είναι η κατάρτιση, η γνώση των σύγχρονων εξελίξεων στον τομέα και η εμπειρία από την αγορά και την παραγωγική διαδικασία των συμμετεχόντων. Ένα σύγχρονο σύστημα ΕΕΚ απαιτεί και διακυβέρνηση από ανθρώπινο δυναμικό που θα έχει ξεπεράσει τις αγκυλώσεις του παρελθόντος.
- Λόγω της αυξανόμενης βαρύτητας που θα συνεχίσει να έχει η ΕΕΚ τις επόμενες δεκαετίες για την επέκταση της οικονομικής δραστηριότητας,

κρίνεται ότι η πολιτική θα πρέπει να καθορίζεται από ένα υψηλού επιπέδου όργανο, στο οποίο θα συμμετέχουν εκπρόσωπος του Πρωθυπουργού, οι συναρμόδιοι υπουργοί, οι πρόεδροι των τριτοβάθμιων οργανώσεων των κοινωνικών εταίρων, ο πρόεδρος της ΚΕΔΚΕ και ο πρόεδρος της Κεντρικής Ένωσης Επιμελητηρίων. Η πολιτική που θα διαμορφώνεται θα είναι δεκαετούς και πενταετούς προγραμματισμού και θα διασφαλίζεται η διαχρονική ισχύς των νομοθετημάτων.

Πρόταση 2: Αξιολόγηση και κωδικοποίηση υφιστάμενης νομοθεσίας

Υφιστάμενη κατάσταση: Η πολυνομία και η συστηματική κατάργηση θεσμικών πλαισίων πριν αυτά εφαρμοστούν για ικανό χρονικό διάστημα και αξιολογηθούν είναι παθογένεια της διακυβέρνησης της ΕΕΚ.

Με τον πρόσφατο νόμο 4763/2020 για άλλη μια φορά επιχειρείται η μεταρρύθμιση του συστήματος ΕΕΚ και καθιερώνεται Εθνικό Σύστημα Επαγγελματικής Εκπαίδευσης και Κατάρτισης (ΕΣΕΕΚ), που έχει ως στόχο τον επανασχεδιασμό του ρυθμιστικού πλαισίου της ΕΕΚ για τη βελτίωση γνώσεων, ικανοτήτων και δεξιοτήτων του ανθρώπινου δυναμικού της χώρας. Από τις ρυθμίσεις του αναφερόμενου νόμου απουσιάζει οποιαδήποτε μέριμνα για τον εκσυγχρονισμό και την αναβάθμιση των ΕΠΑΛ, του βασικού κορμού της ανώτερης αρχικής δευτεροβάθμιας ΕΕΚ, στα οποία φοιτά περίπου το 93% των μαθητών δευτεροβάθμιας ΕΕΚ. Συνεπώς, ο συγκεκριμένος νόμος δεν αποτελεί οδικό χάρτη για την αντιμετώπιση των σοβαρών προβλημάτων της αρχικής ΕΕΚ, αλλά επικεντρώνεται στο μεταδευτεροβάθμιο επίπεδο. Παράλληλα, συνεχίζει να υφίσταται ο κατακερματισμός της νομοθεσίας και του συστήματος ΕΕΚ.

Πρόταση

Ως επίλυση του προβλήματος του διάσπαρτου θεσμικού πλαισίου προτείνεται η κωδικοποίηση αυτού, εντάσσοντας και το θεσμικό πλαίσιο των ΕΠΑΛ, ώστε η ΕΕΚ να ρυθμίζεται από ενιαίο θεσμικό πλαίσιο. Κατ' αυτό τον τρόπο εντοπίζονται οι θεσμικές ασυμβατότητες και δυσλειτουργίες και δημιουργείται ένα διαφανές συγκροτημένο εργαλείο στρατηγικού σχεδιασμού.

Σε επικείμενη αλλαγή της νομοθεσίας θα πρέπει η νεότερη νομοθετική ρύθμιση να είναι «νόμος-πλαίσιο της ΕΕΚ» με πλήρη τεκμηρίωση των προτεινόμενων αλλαγών από τη διεθνή, ευρωπαϊκή και εθνική εμπειρία. Η νεότερη νομοθεσία πρέπει να εισάγει καινοτομία στο πλήρες φάσμα της ΕΕΚ και με τις ρυθμίσεις της να διασφαλίζει την αναβάθμιση του τομέα με διεθνή κριτήρια και πρότυπα.

Πρόταση 3: Αύξηση πόρων για την ΕΕΚ

Υφιστάμενη κατάσταση: Οι δαπάνες για την εκπαίδευση ανέρχονται σε ποσοστό 4% του ΑΕΠ το 2019, το οποίο είναι το 5ο χαμηλότερο της ΕΕ και υπολείπεται του μέσου όρου των κρατών-μελών της ΕΕ-27, το δε ποσοστό που κατανέμεται στη δευτεροβάθμια εκπαίδευση είναι χαμηλότερο από τις δύο άλλες βαθμίδες. Η διαχρονικά χαμηλή χρηματοδότηση της εκπαίδευσης αποτελεί σημαντικό πρόβλημα και τροχοπέδη στην ανάπτυξη και στην αναδιάρθρωση του συστήματος εκπαίδευσης και κατάρτισης, που κρίνεται ως προαπαιτούμενο για την οικονομική και κοινωνική ανάκαμψη της χώρας.

Η χρηματοδότηση της ΕΕΚ προέρχεται από τον κρατικό προϋπολογισμό, τα ευρωπαϊκά χρηματοδοτικά εργαλεία, τις επιχειρήσεις, τους εργαζόμενους και τις οικογένειες. Η χρηματοδότηση μέχρι σήμερα δεν ακολουθεί κάποιο συγκεκριμένο μηχανισμό, αλλά μάλλον κατανέμεται με την αρχή της αδράνειας, με βάση τις δαπάνες παρελθόντων χρήσεων του προϋπολογισμού.

Οι οικονομικοί πόροι είναι καθοριστικοί για τον σχεδιασμό και την εφαρμογή ποιοτικών συστημάτων ΕΕΚ, αλλά την τελευταία δεκαετία, λόγω της οικονομικής κρίσης, οι διαθέσιμοι πόροι ήταν περιορισμένοι. Στην εξατάξια δευτεροβάθμια, γενική και επαγγελματική εκπαίδευση το 2019, σύμφωνα με στοιχεία της Eurostat, αντιστοιχεί το 33% της συνολικής εκπαιδευτικής δαπάνης, εκ των οποίων το 99,9% αφορά τις αποζημιώσεις εργαζομένων και η ενδιάμεση ανάλωση ανέρχεται μόνο σε 0,1%, ποσό που δεν επιτρέπει την αναβάθμιση της δαπανηρής ΕΕΚ. Στο ποσό της κρατικής δαπάνης προστίθενται και οι ιδιωτικές δαπάνες, οι οποίες το 2016 αντιστοιχούν στο 29% του συνόλου των δαπανών για τη δευτεροβάθμια εκπαίδευση. Η αύξηση των πόρων είναι απαραίτητη για να διασφαλιστεί ότι οι παρεχόμενες υπηρεσίες και τα μαθησιακά αποτελέσματα ανταποκρίνονται ποιοτικά και αποτελεσματικά στις ανάγκες της αγοράς εργασίας, λαμβάνοντας υπόψη ότι σύμφωνα με τον ΟΟΣΑ τα προγράμματα ΕΕΚ στοιχίζουν 1.500 USD περισσότερο ανά μαθητή από τα προγράμματα της γενικής παιδείας.

Πρόταση

Το ΕΣΠΑ 2014-2020 έχει διαθέσει σημαντικό προϋπολογισμό, περίπου 350 εκατ. ευρώ, στην αναβάθμιση της ΕΕΚ, ενώ άλλα σημαντικά χρηματοδοτικά εργαλεία είναι διαθέσιμα από την ΕΕ, τα οποία πρέπει να

αξιοποιηθούν (όπως, το Ευρωπαϊκό Κοινωνικό Ταμείο, το Ευρωπαϊκό Ταμείο Περιφερειακής Ανάπτυξης, το Ευρωπαϊκό Ταμείο για την Αγροτική Ανάπτυξη, το Ταμείο Ανάκαμψης, το Πρόγραμμα για την Απασχόληση και την Καινοτομία, το Ευρωπαϊκό Ταμείο για τις Στρατηγικές Επενδύσεις και τα επιμέρους Ευρωπαϊκά Προγράμματα για την Εκπαίδευση, την Κατάρτιση και την Απασχόληση). Άξιο μνείας είναι ότι το νέο Εταιρικό Σύμφωνο για το Πλαίσιο Ανάπτυξης (ΕΣΠΑ) 2021-2027 προβλέπει τη διάθεση 20 δισ. ευρώ (31,9% των συνολικών κονδυλίων) για την απασχόληση, την εκπαίδευση και την κοινωνική προστασία και αποτελεί μια ευκαιρία για τη χρηματοδοτική υποστήριξη ενός συνολικού σχεδίου ανάπτυξης του συστήματος ΕΕΚ.

Αντίστοιχα, μεγάλο μέρος του π/υ του Ταμείου Ανάκαμψης προβλέπεται να δαπανηθεί για την αναβάθμιση της ΕΕΚ.

Ωστόσο, η αύξηση της χρηματοδότησης δεν είναι από μόνη της λύση, αλλά πρέπει να σταθμίσει τους τομείς που θα ενισχύσει, ανάλογα με τη συμβολή τους στη συνολική μεταρρύθμιση της ΕΕΚ. Τα στοιχεία τείνουν να δείχνουν ότι η επένδυση στην ποιοτική διδασκαλία, στους καταρτισμένους εκπαιδευτικούς και στην αποτελεσματική ηγεσία του σχολείου και της εκπαίδευσης είναι παραγωγική. Συνεπώς, απαιτείται η ανάπτυξη ενός συστήματος χρηματοδότησης, το οποίο θα στηρίζεται σε δείκτες επίδοσης και σε τακτική αξιολόγηση και λογοδοσία. Στο Κεφάλαιο 11 προτάθηκε σύστημα αξιολόγησης της επίδοσης των δομών της ΕΕΚ. Όσον αφορά τη μη τυπική επαγγελματική κατάρτιση που παρέχεται από ιδιώτες παρόχους με χρηματοδότηση από ενωσιακούς πόρους (ΕΣΠΑ, Ταμείο Ανάκαμψης) θα πρέπει να εξετασθεί η σύνδεση της πληρωμής με την αξιολόγησή τους, εφαρμόζοντας το μοντέλο «Πληρωμής βάσει αποτελεσμάτων (Payment by Results)».

Επίσης, θα πρέπει να υπάρξουν κίνητρα για αύξηση της ιδιωτικής επένδυσης στην ΕΕΚ και την ανάπτυξη μοντέλων χρηματοδότησης, όπως οι συμπράξεις δημόσιου και ιδιωτικού τομέα (ΣΔΙΤ).

Είναι καθοριστικής σημασίας η εις βάθος και πολυεπίπεδη ανάλυση/μελέτη των δαπανών ΕΕΚ, προκειμένου να υπάρξει γνώση για το πραγματικό ύψος του κόστους αυτής και την επίτευξη οικονομικών κλίμακας, καθώς έως τώρα δεν υπάρχει διαθέσιμη τέτοια προσέγγιση σε εθνικό και περιφερειακό επίπεδο. Η μελέτη θα συμβάλλει στην ανάπτυξη ενός μακροπρόθεσμου προϋπολογισμού, ο οποίος θα στηρίζει έναν τομέα σε διαρκή εξέλιξη.

Καλή πρακτική: «Πράσινο Σχολείο» (Green School)

Η ΔΥΠΑ σχεδιάζει την ενεργειακή αναβάθμιση και μετατροπή της Επαγγελματικής Σχολής (ΕΠΑΣ) Μαθητείας Κοζάνης σε ένα πρότυπο «Πράσινο Σχολείο», προσβλέποντας στη δρομολόγηση μιας νέας καινοτόμου δράσης στο πλαίσιο της ενεργειακής μετάβασης της χώρας, της βιώσιμης ανάπτυξης και της ενίσχυσης της απασχόλησης σε τομείς αιχμής, με έμφαση στους νέους. Η παροχή ποιοτικής επαγγελματικής εκπαίδευσης σε ειδικότητες υψηλής ζήτησης της «πράσινης» οικονομίας στοχεύει στην ενίσχυση της κοινωνικής συνοχής σε τοπικές κοινωνίες που έχουν πληγεί οικονομικά, εμφανίζουν υψηλά ποσοστά ανεργίας και παρουσιάζουν ελλείψεις σε εξειδικευμένο προσωπικό. Η επικείμενη απολιγνιτοποίηση της περιοχής της Κοζάνης δημιουργεί ευκαιρίες ανάπτυξης των λεγόμενων «πράσινων» επαγγελμάτων για την αξιοποίηση των εναλλακτικών μορφών ενέργειας και την προσέλκυση επενδύσεων. Το έργο εντάσσεται στο γενικότερο πλαίσιο της ομαλής μετάβασης στη μεταλιγνιτική εποχή -σε ό,τι αφορά στην περιοχή της Δυτικής Μακεδονίας- παράλληλα όμως αποτελεί εμβληματικό έργο, μέσα από το οποίο η τεχνογνωσία που θα αποκτηθεί θα διαχυθεί και σε άλλες Επαγγελματικές Σχολές της ΔΥΠΑ σε όλη τη χώρα, με προτεραιότητα στις ΕΠΑΣ και ΙΕΚ Καβάλας και Πύργου.

Συνοπτικά το αντικείμενο του έργου είναι:

- Η ενεργειακή αναβάθμιση του κτηρίου της ΕΠΑΣ Κοζάνης.
- Ο εκσυγχρονισμός των εργαστηρίων της ΕΠΑΣ Κοζάνης, στην κατεύθυνση της παροχής εκπαίδευσης και κατάρτισης σε τεχνικές ειδικότητες, με έμφαση στην «πράσινη» διάσταση, την εξοικονόμηση ενέργειας, την προστασία του περιβάλλοντος κλπ.
- Ο σχεδιασμός νέων ειδικοτήτων, με έμφαση στις τεχνικές ειδικότητες που επιτρέπουν την, σε μεγαλύτερη έκταση, καλλιέργεια «πράσινων» δεξιοτήτων.
- Η ανάπτυξη ή η επικαιροποίηση των Οδηγών Κατάρτισης για τις νέες ειδικότητες και τις υπάρχουσες αντίστοιχα, με στόχο την ενσωμάτωση των «πράσινων» δεξιοτήτων.
- Η ανάπτυξη ή η επικαιροποίηση των Προγραμμάτων Μάθησης στις επιχειρήσεις για τις νέες ειδικότητες και τις υπάρχουσες αντίστοιχα, με στόχο την ενσωμάτωση των «πράσινων» δεξιοτήτων.

Το «Πράσινο Σχολείο» προέκυψε, ως συνέχεια της συνεργασίας -στο πλαίσιο του έργου GRÆDUCATION- μεταξύ:

- της ΔΥΠΑ,
- του Ελληνογερμανικού Εμπορικού και Βιομηχανικού Επιμελητηρίου,

- του Ινστιτούτου Έρευνας FIAP (Ερευνητικό Ινστιτούτο για την Καινοτόμα Σχεδίαση Επαγγελμάτων και την Πρόληψη),
- του Wissenschaftspark Gelsenkirchen (Επιστημονικό Πάρκο Γκελ-ζενκίρχεν),
- του HBZ (Βιοτεχνικό Επιμελητήριο του Μίνστερ).

Σημειώνεται ότι το ελληνογερμανικό έργο GRÆDUCATION αφορά στην ανάπτυξη προγραμμάτων διττής επαγγελματικής εκπαίδευσης στον κλάδο των «πράσινων επαγγελμάτων» και στοχεύει στη δημιουργία νέων υπηρεσιών για την επαγγελματική εκπαίδευση και κατάρτιση στην Ελλάδα.

Μεταξύ των εταίρων έχει υπογραφεί σχετικό Μνημόνιο Συνεργασίας.

Οι επιμέρους δράσεις του έργου είναι οι εξής:

- α. Σε ό,τι αφορά στην ενεργειακή αναβάθμιση του κτηρίου της ΕΠΑΣ Κοζάνης, η ΔΥΠΑ έχει ξεκινήσει τις προκαταρκτικές ενέργειες, προκειμένου αυτό να ενταχθεί στην ενεργειακή κλάση Α τουλάχιστον.
- β. Σε ό,τι αφορά στον σχεδιασμό νέων ειδικοτήτων (ενσωματώνοντας στο μέγιστο βαθμό τις «πράσινες» δεξιότητες) και στην ανάπτυξη ή στην επικαιροποίηση των Οδηγών Κατάρτισης για τις νέες ειδικότητες και τις υπάρχουσες αντίστοιχα, στόχος είναι να αναπτυχθούν τελικά Οδηγοί Κατάρτισης δέκα (10) ειδικοτήτων που θα ενσωματώνουν τις «πράσινες» δεξιότητες και θα αφορούν σε τεχνικές ειδικότητες με προοπτική καθολικής εφαρμογής τους.
- γ. Σε ό,τι αφορά στην αναβάθμιση των εργαστηρίων, αυτή αφορά:
 - αναβάθμιση του κτηρίου που στεγάζονται τα εργαστήρια,
 - εκσυγχρονισμό του εργαστηριακού εξοπλισμού τους, είτε με συμπλήρωση του υφιστάμενου εξοπλισμού, είτε με προμήθεια και εγκατάσταση νέου εργαστηριακού εξοπλισμού, ώστε να μπορεί να υποστηρίξει τους νέους Οδηγούς Κατάρτισης.

Το «Πράσινο Σχολείο» της ΕΠΑΣ Κοζάνης από πλευράς υλοποίησης:

Η δημιουργία του βρίσκεται σε αρχικό στάδιο. Μέχρι σήμερα η πορεία του έργου έχει ως εξής:

- Έχει εγκριθεί έργο προϋπολογισμού περίπου 1 εκατ. ευρώ από το «Πράσινο Ταμείο» για τη σύνταξη των μελετών και των τευχών δημοπράτησης για τις κτηριακές παρεμβάσεις στην ΕΠΑΣ Κοζάνης.
- Βάσει αυτού, προβλέπεται η έναρξη των κτηριακών έργων εντός του 2023.

- Έχουν προταθεί οι ειδικότητες που θα λειτουργήσουν στην ΕΠΑΣ Κοζάνης, λαμβάνοντας υπ' όψιν το Master Plan που έχει συνταχθεί και τις μεγάλες επενδύσεις που προγραμματίζεται να υλοποιηθούν στην περιοχή. Οι προτεινόμενες ειδικότητες είναι οι εξής:

1. Τεχνικός Ηλεκτρολογικών Εργασιών
2. Τεχνικός Μηχανών & Συστημάτων Αυτοκινήτου
3. Τεχνικός Ηλεκτρολογικών Συστημάτων Αυτοκινήτου
4. Τεχνικός Θερμικών και Υδραυλικών Εγκαταστάσεων
5. Τεχνικός Μεταλλικών Κατασκευών
6. Τεχνικός Ψυκτικών και Κλιματιστικών Εγκαταστάσεων
7. Τεχνικός Εργαλειομηχανών
8. Τεχνικός Αερίων Καυσίμων
9. Τεχνικός Δικτύων και Τηλεπικοινωνιών
10. Τεχνικός Ανανεώσιμων Πηγών Ενέργειας

Οι οδηγοί κατάρτισης, η προμήθεια του εξοπλισμού των εργαστηρίων και τα λοιπά παραδοτέα του έργου θα υλοποιηθούν με χρηματοδότηση στο πλαίσιο του Σχεδίου Δίκαιης Αναπτυξιακής Μετάβασης (ΣΔΑΜ).

Επισημαίνεται ότι οι ειδικότητες που προτείνονται είναι επιπέδου ΕΠΑΣ ή ΙΕΚ, προβλέπεται να έχουν διάρκεια φοίτησης 2 ετών ή 4 εξαμήνων + 1 εξαμήνου πρακτικής άσκησης αντίστοιχα, απευθύνονται σε μαθητές απόφοιτους Γυμνασίου τουλάχιστον (για τις ΕΠΑΣ) και απόφοιτους Λυκείου (ΓΕΛ ή ΕΠΑΛ) για τα ΙΕΚ.

Ο χαρακτηρισμός της ΕΠΑΣ Κοζάνης ως Πειραματικής Σχολής (βάσει της δυνατότητας που παρέχεται από τον νόμο 4763/2020 για την ΕΕΚ) υπαγορεύει την καινοτομία στις μεθόδους διδασκαλίας, στα μέσα διδασκαλίας (π.χ. εργαστήρια), στο περιεχόμενο της εκπαίδευσης (Οδηγοί Κατάρτισης), στο προφίλ του εκπαιδευτικού προσωπικού, παράγοντες που θα καθορίσουν και θα συναποτελέσουν την καινοτομία του προγράμματος.

Πρόταση 4: Αναβάθμιση ποιότητας σπουδών υποχρεωτικής εκπαίδευσης

Υφιστάμενη κατάσταση: Σύμφωνα με την τελευταία αξιολόγηση του Διεθνούς Προγράμματος PISA για την Αξιολόγηση των Μαθητών (Programme for International Student Assessment) το 2018, η μέση απόδοση των Ελλήνων 15χρονων μαθητών είναι από τις χαμηλότερες μεταξύ των χωρών του ΟΟΣΑ. Η χαμηλή επίδοση του εκπαιδευτικού συστήματος έχει καταγραφεί από την αρχή συμμετοχής της Ελλάδας (2000) στο Πρόγραμμα PISA, χωρίς να έχει υπάρξει καμία βελτίωση, κάτι που πιθανώς υποδεικνύει ότι τα αποτελέσματα δεν ευαισθητοποίησαν επί μία εικοσαετία τους αρμόδιους για την αντιμετώπιση του προβλήματος, το οποίο έχει σοβαρές επιπτώσεις σε ατομικό, οικονομικό και κοινωνικό επίπεδο. Επηρεάζει το σύνολο της οικονομικής πορείας της χώρας, καθώς η υψηλή ποιότητα των γνώσεων και των δεξιοτήτων του ανθρώπινου δυναμικού υποστηρίζει τις αποδόσεις των κεφαλαιουχικών επενδύσεων. Οι μειωμένες επιδόσεις του εκπαιδευτικού συστήματος επηρεάζουν καθοριστικά τις επιδόσεις των φοιτούντων στην ΕΕΚ, καθώς εκεί κατευθύνονται, όπως έχουν αποδείξει μελέτες, οι μη άριστοι μαθητές. Συνεπώς, είναι αντιληπτό ότι η αναβάθμιση των σπουδών στην υποχρεωτική εκπαίδευση θα συμβάλλει τα μέγιστα στη βελτίωση της απόδοσης του συστήματος ΕΕΚ.

Το πρόβλημα του χαμηλού εκπαιδευτικού επιπέδου της πλειονότητας των μαθητών ΕΕΚ συνδέεται άμεσα με το υψηλό ποσοστό μαθητικής διαρροής και απαιτούνται μέτρα για την εκπαιδευτική υποστήριξη για τη μείωση του φαινομένου.

Πρόταση

Μέτρα για την ποιοτική και αποτελεσματική βελτίωση της διδασκαλίας στην υποχρεωτική εκπαίδευση, καθώς αυτή προετοιμάζει το επίπεδο γνώσεων και ικανοτήτων των μαθητών της ανώτερης δευτεροβάθμιας εκπαίδευσης και επηρεάζει καθοριστικά τις επιδόσεις των φοιτούντων. Με δεδομένο ότι προς την ΕΕΚ κατευθύνονται όχι οι άριστοι μαθητές, είναι αντιληπτό ότι η αναβάθμιση των σπουδών στην υποχρεωτική εκπαίδευση θα συμβάλλει τα μέγιστα στη βελτίωση της απόδοσης του συστήματος ΕΕΚ.

Πρόταση 5: Αναβάθμιση σπουδών ΕΕΚ - Ελκυστικότητα και κοινωνική αποδοχή της ΕΕΚ - Ανατροπή στερεοτύπων

Υφιστάμενη κατάσταση: Τις τελευταίες δεκαετίες στην Ελλάδα έχουν πραγματοποιηθεί σημαντικές μεταρρυθμίσεις στη σχολική και ανώτατη εκπαίδευση, ενώ η ΕΕΚ δεν ήταν ποτέ αντικείμενο εκτενούς μελέτης και αλλαγών. Αυτό είχε ως αποτέλεσμα το χαμηλό κύρος της ΕΕΚ και τη χαμηλή ελκυστικότητά της και οδηγεί στην ανισορροπία της σύνθεσης του μαθητικού και σπουδαστικού πληθυσμού.

Πρόταση

Το ισχύον θεσμικό πλαίσιο για τα ΕΠΑΛ καταρτίστηκε κάτω από πιεστικές συνθήκες, στο πλαίσιο της μνημονιακής υποχρέωσης εκσυγχρονισμού της ΕΕΚ, και δεν αφιερώθηκε αρκετός χρόνος και μελέτη για την ουσιαστική αναβάθμιση της σχολικής επαγγελματικής εκπαίδευσης. Αυτό οδήγησε στη συνέχιση των διαχρονικά αποτυχημένων μορφών ΤΕΛ και ΕΠΑΛ, τα οποία έχουν περιορισμένη ή καθόλου σύνδεση με την αγορά εργασίας. Εν πολλοίς συνεχίστηκε η καθηγητοκεντρική προσέγγιση της ΕΕΚ και όχι η μαθητοκεντρική προσέγγιση.

Από την παρούσα συμπυκνωμένη παρουσίαση της ΕΕΚ στη χώρα, ανιχνεύθηκαν πληθώρα δομικών και λειτουργικών προβλημάτων τα οποία απαιτούν στρατηγικό σχεδιασμό, που θα πρέπει να τεκμηριώνεται σε σοβαρή και αναλυτική μελέτη και αξιολόγηση της υφιστάμενης κατάστασης. Στον στρατηγικό σχεδιασμό κεντρική συνιστώσα πρέπει να είναι οι παγκόσμιες εξελίξεις, η εξωστρέφεια και το πλαίσιο ποιότητας, ενώ σημαντικό παράγοντα στην επίτευξη των στόχων αποτελεί η αλλαγή της νοοτροπίας για την ΕΕΚ, των μαθητών, των γονιών και του κοινωνικού ιστού. Το θέμα της ελκυστικότητας και της χαμηλής κοινωνικής αναγνώρισης της ΕΕΚ απαιτεί διαρθρωτικές μεταρρυθμίσεις για τη βελτίωση της ποιότητας και της συνάφειας της ΕΕΚ με την αγορά εργασίας, την ουσιαστική συμβολή των κοινωνικών εταίρων, τον εκσυγχρονισμό και την αναβάθμιση των προγραμμάτων σπουδών και βιβλίων, τη χρήση σύγχρονων και καινοτόμων διδακτικών υλικών, την παροχή γνώσεων και δεξιοτήτων που απαιτούνται στην αγορά εργασίας, αλλά συμβάλλουν επίσης και στη συγκρότηση ενός ολοκληρωμένου πολίτη. Σημαντική παράμετρος είναι η προσφορά σύγχρονων και στοχευμένων ειδικοτήτων, οι οποίες δύνανται

να παρέχονται σε συνεργασία με τους κλαδικούς φορείς της οικονομίας. Καθοριστικής σημασίας είναι ο αποτελεσματικός ΣΕΠ κατά τη διάρκεια της υποχρεωτικής εκπαίδευσης και καθ' όλη τη διάρκεια της ανώτερης δευτεροβάθμιας εκπαίδευσης.

Επιπλέον των ανωτέρω παρεμβάσεων για τη συνολικά ποιοτική αναβάθμιση της ΕΕΚ, επικουρικά θα πρέπει να αναληφθούν δράσεις διαφήμισης και ευαισθητοποίησης για να προσεγγίσουμε τους νέους και τις οικογένειές τους, τους εκπαιδευτικούς, τους εργοδότες και το κοινωνικό σύνολο, αφού πρώτα έχουμε διασφαλίσει ότι προωθούμε ένα νέο προϊόν και όχι το προηγούμενο αποτυχημένο σε νέο περιτύλιγμα. Ενδεικτικά αναφέρονται δράσεις όπως: Προώθηση της επιλογής ΕΕΚ μέσω του ΣΕΠ, εκδηλώσεις ενημέρωσης των γονέων στην τελευταία τάξη του Γυμνασίου από άτομα του τοπικού επιχειρηματικού κόσμου και των υπεύθυνων ΣΕΠ, ανάδειξη του θέματος σε εθνικό επίπεδο μέσω συστηματικών και οργανωμένων δράσεων στα Μέσα Μαζικής Επικοινωνίας. Οφείλουμε να σημειώσουμε ότι έχει γίνει μεγάλη προσπάθεια διαφημιστικής προώθησης του ΕΠΑΛ από το Υπουργείο Παιδείας, τα αποτελέσματα της οποίας δεν είναι ενθαρρυντικά, λαμβάνοντας υπόψη τον αριθμό των εγγραφών την τρέχουσα σχολική χρονιά. Με το δεδομένο αυτό, υποστηρίζεται η άποψη ότι εάν δεν εκσυγχρονιστούν τα ΕΠΑΛ και δεν συνδεθούν με τις ανάγκες της αγοράς εργασίας ο θεσμός θα συνεχίσει να καταγράφει αρνητικά αποτελέσματα ως προς την απόδοσή του.

Η βέλτιστη όμως δράση προώθησης της ΕΕΚ είναι η ταχεία επαγγελματική αποκατάσταση των αποφοίτων και αυτό μπορεί να επιτευχθεί, εάν υπάρχουν σε συνεργασία του Υπουργείου Παιδείας με το Υπουργείο Εργασίας και τον ΟΑΕΔ προγράμματα ένταξης στην αγορά εργασίας των πρόσφατων αποφοίτων και παρακολούθηση της εργασιακής τους πορείας για μια πενταετία. Παράλληλα, είναι απαραίτητο να σχεδιαστούν ταχύρρυθμα τμήματα τα οποία θα οδηγούν σε αναβάθμιση των δεξιοτήτων τους και στην απόκτηση επιπλέον δεξιοτήτων, εάν οι συνθήκες το απαιτούν. Εργαλεία για την επίτευξη των ανωτέρω είναι ο εκσυγχρονισμός του Μηχανισμού Διάγνωσης των αναγκών και η διασύνδεση με άλλα πληροφοριακά συστήματα των τομέων της ΕΕΚ και της απασχόλησης και η αξιοποίηση της μεθοδολογίας που χρησιμοποιήθηκε στο Κεφάλαιο 10, για την εκτίμηση του ποσοστού των απόφοιτων μαθητείας που έχουν απασχόληση 6, 12 και 18 μήνες μετά την αποφοίτησή τους.

Πρόταση 6: Απαραίτητη προϋπόθεση ο στρατηγικός σχεδιασμός του τομέα της ΕΕΚ

Υφιστάμενη κατάσταση: Η διαχρονική έλλειψη στρατηγικού σχεδιασμού και αξιολόγησης των παθογενειών της ΕΕΚ οδήγησε σε κατακερματισμό του τομέα (ΕΠΑΛ, ΕΠΑΣ, Μεταλυκειακό Έτος – Τάξη Μαθητείας, ΙΕΚ, ΣΕΚ, ΕΣΚ) με αλληλοεπικαλύψεις επιπέδου και ειδικοτήτων και με απουσία παροχής σύγχρονων και αξιόπιστων δεξιοτήτων και γνώσεων, οι οποίες να ανταποκρίνονται σε μια υπό μετασχηματισμό αγορά εργασίας, με αποτέλεσμα τη σπατάλη πόρων, τη μη επίτευξη της απαιτούμενης κοινωνικής αποδοχής και προβλήματα στο θέμα των επαγγελματικών δικαιωμάτων των αποφοίτων.

Το 1977 θεσμοθετήθηκε το πρώτο πλαίσιο το οποίο έθεσε τη βάση για μια οργανωμένη καινοτόμο επαγγελματική εκπαίδευση. Η μέση εκπαίδευση περιλάμβανε τις Τεχνικές & Επαγγελματικές Σχολές (ΤΕΣ) και τα Τεχνικά και Επαγγελματικά Λύκεια (ΤΕΛ). Το ίδιο μοντέλο αναπαράγεται έως σήμερα με τις ΕΠΑΣ και τα ΕΠΑΛ, χωρίς να έχει γίνει άλλη αλλαγή ή εκσυγχρονισμός στη δομή και το περιεχόμενο της δευτεροβάθμιας ΕΕΚ. Επιπλέον αυτού, αναπτύσσονται και άλλες δομές στην αρχική επαγγελματική κατάρτιση σε μεταδευτεροβάθμιο επίπεδο (ΙΕΚ, Μεταλυκειακό Έτος - Τάξη Μαθητείας ΕΠΑΛ), χωρίς να έχει μελετηθεί το όλο πλέγμα της ΕΕΚ. Με τον νόμο 4763/2020 αναπτύσσονται δύο δομές εκπαίδευσης και κατάρτισης στο ανώτερο δευτεροβάθμιο επίπεδο, οι νέες Επαγγελματικές Σχολές Κατάρτισης (ΕΣΚ) και οι υφιστάμενες Επαγγελματικές Σχολές Μαθητείας (ΕΠΑΣ) του ΟΑΕΔ. Οι ΕΠΑΣ του ΟΑΕΔ ανήκουν στην επαγγελματική εκπαίδευση, ενώ οι ΕΣΚ στην επαγγελματική κατάρτιση. Παρά την ουσιαστική αυτή διαφορά τους, οι δύο αυτές δομές περιγράφονται να έχουν τον ίδιο σκοπό, την ίδια διάρκεια φοίτησης, την ίδια οργάνωση της μάθησης, να ανήκουν στο ίδιο επίπεδο (3) στο Εθνικό Πλαίσιο Προσόντων (ΕΠΠ) και να έχουν την ίδια πορεία των αποφοίτων τους. Δεν υπάρχουν σαφείς διαφοροποιήσεις που να δικαιολογούν την ξεχωριστή ύπαρξη αυτών των δύο δομών.

Αυτή η πολυδιάσπαση στο ανώτερο δευτεροβάθμιο επίπεδο (ΕΣΚ, ΕΠΑΣ, ΕΠΑΛ) θα δημιουργήσει σύγχυση στους νέους στους οποίους απευθύνεται, στις οικογένειές τους και στην αγορά εργασίας και θα οδηγήσει σε ανταγωνισμό και όχι σε συνεργασία των επιμέρους δομών.

Επιπλέον, υπάρχει το παράδοξο φαινόμενο όλες οι δομές να παρέχουν τις ίδιες ειδικότητες όχι μόνο σε εθνικό επίπεδο, αλλά και σε τοπικό, ενώ δεν υπάρχει ουσιαστικός συντονισμός ούτε συνεργασία μεταξύ τους. Το θέμα δημιουργεί σοβαρά προβλήματα και στα επαγγελματικά δικαιώματα των αποφοίτων, δοθέντος ότι εφόσον δεν σχεδιάστηκαν με αναφορά στα μαθησιακά αποτελέσματα, θα είναι δύσκολη η απόδοση επαγγελματικών δικαιωμάτων με αντικειμενικότητα και διαφάνεια. Ως αποτέλεσμα, η απόδοση των επαγγελματικών δικαιωμάτων θα γίνεται με τον παραδοσιακό τρόπο της διάρκειας σπουδών.

Πρόταση

Επειδή η εποχή μας είναι πιο δυναμική σε σύγκριση με το παρελθόν, οι δομές και τα προγράμματα της ΕΕΚ θα πρέπει να αναπτύσσονται λαμβάνοντας υπόψη όλες τις παραμέτρους ενός Πλαισίου Ποιότητας της ΕΕΚ, το οποίο θα έχει συγκροτηθεί σύμφωνα με τα εθνικά και διεθνή πρότυπα και τούτο διότι, με την παγκοσμιοποίηση των οικονομιών, η κινητικότητα των εργαζομένων είναι πραγματικότητα. Ο εκσυγχρονισμός του τομέα θα πρέπει να λαμβάνει υπόψη του ότι το κοινωνικό, οικονομικό και εργασιακό περιβάλλον είναι ταχέως μετασχηματιζόμενα και το ίδιο απαιτείται και από την ΕΕΚ. Απαραίτητες προϋποθέσεις είναι:

- Ουσιαστική σύνδεση της ΕΕΚ με τον αναπτυξιακό προγραμματισμό της χώρας.
- Κατάρτιση Πλαισίου Ποιότητας της ΕΕΚ με χρονική κλιμάκωση (βραχυπρόθεσμο, μεσοπρόθεσμο, μακροπρόθεσμο).
- Περιοδική αξιολόγηση όλων των συνιστωσών της εκπαίδευσης, όπως εκπαιδευτικού προσωπικού, βιβλίων και διδακτικού υλικού, προγραμμάτων σπουδών και παρεχόμενων ειδικοτήτων.
- Εξορθολογισμός των παρεχόμενων ειδικοτήτων, ώστε να μην υπάρχουν επικαλύψεις μεταξύ των επιμέρους εκπαιδευτικών δομών.
- Σχεδιασμός και ανάπτυξη κλαδικών ειδικοτήτων σε συνεργασία με τους επιμέρους κλάδους της οικονομίας, οι οποίοι θα συμμετέχουν και στην εφαρμογή των προγραμμάτων. Ως καλή πρακτική αναφέρεται το επιτυχημένο πρόγραμμα που υλοποίησε ο ΟΑΕΔ σε συνεργασία με το Ελληνογερμανικό Επιμελητήριο στον τουριστικό τομέα στις Πειραματικές Σχολές Κατάρτισης Καλαμακίου και Ηρακλείου Κρήτης, από το 2014 έως το 2017.
- Εισαγωγή σπονδυλωτών (modular) προγραμμάτων.
- Εισαγωγή νέων μεθόδων εκπαίδευσης και κατάρτισης, όπως η τηλεκπαίδευση, όπου αυτό είναι εφικτό.
- Σύνδεση του συστήματος με τον Μηχανισμό Διάγνωσης Αναγκών της Αγοράς Εργασίας, προκειμένου να αναπτύσσεται το πλέγμα των απαιτούμενων ειδικοτήτων ανάλογα με τις ανάγκες της αγοράς εργασίας.

- Αξιοποίηση των διεθνών και ευρωπαϊκών μηχανισμών για την πρόβλεψη της εξέλιξης των επαγγελματιών μεσοπρόθεσμα και μακροπρόθεσμα.
- Ποιοτική βελτίωση του υφιστάμενου Μηχανισμού Διάγνωσης Αναγκών Αγοράς Εργασίας, ώστε να ανταποκρίνεται στον ρόλο του.
- Εισαγωγή του μαθήματος της επιχειρηματικότητας, το οποίο αυξάνει την πιθανότητα συμμετοχής σε επιχειρηματικές δραστηριότητες μετά την αποφοίτηση.
- Αξιοποίηση της υφιστάμενης υλικοτεχνικής υποδομής που διαθέτει η ΕΕΚ.
- Εκσυγχρονισμός του ΕΟΠΠΕΠ, καθώς με τον νέο νόμο 4763/2020 τού έχουν ανατεθεί πλήθος σοβαρών αρμοδιοτήτων, όπως ενδεικτικά της πιστοποίησης των προσόντων των αποφοίτων ΕΣΚ, ΕΠΑΣ, ΙΕΚ και του Μεταλυκειακού Έτους – Τάξης Μαθητείας, της πιστοποίησης των οδηγών κατάρτισης όλων των προαναφερθέντων δομών, της αδειοδότησης φορέων πιστοποίησης εκροών της μη τυπικής και άτυπης μάθησης, της δημιουργίας και ανάπτυξης του Εθνικού Πλαισίου Προσόντων και της αντιστοίχισής του με το Ευρωπαϊκό Πλαίσιο Επαγγελματικών Προσόντων (European Qualification Framework, EQF) για τη Διά Βίου Μάθηση, της κατάταξης των προσόντων που αποκτώνται μέσω της τυπικής εκπαίδευσης και κατάρτισης και της μη τυπικής και άτυπης μάθησης στα επίπεδα του Πλαισίου, της κατάταξης στο Πλαίσιο Διεθνών Κλαδικών Προσόντων και της δημιουργίας των κλαδικών περιγραφικών δεικτών σε μορφή γνώσεων, δεξιοτήτων και ικανοτήτων, που αντιστοιχούν στα επίπεδα του Πλαισίου, κ.ά. Η έγκαιρη ανταπόκριση του ΕΟΠΠΕΠ είναι κρίσιμη για την εύρυθμη λειτουργία του τομέα της ΕΕΚ.

Η ύπαρξη πλαισίου για τη διασφάλιση της ποιότητας είναι καταλυτικός παράγοντας για την αναβάθμιση και την αύξηση της αποτελεσματικότητας και της ελκυστικότητας της ΕΕΚ. Στο πλαίσιο αυτό, η ΕΕ το 2009 ανέπτυξε το Ευρωπαϊκό Πλαίσιο Ποιότητας για την ΕΕΚ (EQAVET) και υπήρξε Σύσταση προς τα κράτη-μέλη να θεσπίσουν σε εθνικό επίπεδο πλαίσιο διασφάλισης της ποιότητας για τους φορείς παροχής ΕΕΚ έως τα τέλη του 2015. Επιπλέον, στις 24 Νοεμβρίου 2020 το Συμβούλιο της Ευρωπαϊκής Ένωσης εξέδωσε νέα σύσταση για την επαγγελματική εκπαίδευση και κατάρτιση για βιώσιμη ανταγωνιστικότητα, κοινωνική δικαιοσύνη και ανθεκτικότητα. Η σύσταση καθορίζει βασικές αρχές για να εξασφαλιστεί ότι η επαγγελματική εκπαίδευση και κατάρτιση είναι ευέλικτη, ότι προσαρμόζεται γρήγορα στις ανάγκες της αγοράς εργασίας και παρέχει ευκαιρίες ποιοτικής μάθησης, τόσο για τους νέους όσο και για τους ενήλικες. Δίνει ιδιαίτερη έμφαση στην αυξημένη ευελιξία της επαγγελματικής εκπαίδευσης και κατάρτισης, στις ενισχυμένες ευκαιρίες μάθησης στον χώρο εργασίας, στη μαθητεία και στη

βελτίωση της διασφάλισης της ποιότητας. Η σύσταση αντικαθιστά την προηγούμενη σύσταση EQAVET -Ευρωπαϊκή Διασφάλιση της Ποιότητας στην Επαγγελματική Εκπαίδευση και Κατάρτιση- και περιλαμβάνει επικαιροποιημένο πλαίσιο για την EQAVET, με δείκτες ποιότητας και περιγραφικούς δείκτες.

Πρόταση 7: Μείωση της σχολικής διαρροής

Υφιστάμενη κατάσταση: Το ποσοστό μαθητικής διαρροής του ΕΠΑΛ ανέρχεται σε 11%, δύομιση φορές πάνω από το γενικό ποσοστό διαρροής του εκπαιδευτικού συστήματος. Το αντίστοιχο ποσοστό στις ΕΠΑΣ του ΟΑΕΔ ανέρχεται σε 19% και στο «Μεταλυκειακό Έτος - Τάξης Μαθητείας» σε 13,2%. Επιπλέον του κοινωνικού κόστους, η μαθητική διαρροή έχει επιπτώσεις στην οικονομία, τόσο σε βραχυπρόθεσμο επίπεδο -υψηλά ποσοστά ανεργίας νέων, επιδόματα ανεργίας, αύξηση αριθμού NEETs- όσο και μακροπρόθεσμα με χαμηλή παραγωγικότητα, περιθωριοποίηση μέρους του ανθρώπινου δυναμικού από την αγορά εργασίας και χαμηλότερα φορολογικά έσοδα, καθώς υπάρχουσες μελέτες δείχνουν ότι ένα επιπλέον έτος σχολικής εκπαίδευσης μπορεί να αυξήσει τα ατομικά έσοδα κατά τη διάρκεια της ζωής κατά 4% έως 10%. Τη σημαντικότητα του θέματος την αναδεικνύει το γεγονός ότι η μείωση του ποσοστού μαθητικής διαρροής είναι ένας σημαντικός στόχος της ΕΕ.

Πρόταση

Δεν έχει μελετηθεί ευρέως το θέμα για να είναι γνωστά τα αίτια της σχολικής διαρροής σε εθνικό επίπεδο. Οποσδήποτε σημαντικοί παράγοντες είναι οι αναφερόμενες παθογένειες και δυσλειτουργίες του συστήματος, η μη σύγχρονη δομή των εκπαιδευτικών μονάδων και των εκπαιδευτικών προγραμμάτων, τα απαρχαιωμένα εκπαιδευτικά προγράμματα, οι υψηλές απαιτήσεις στα μαθήματα γενικής παιδείας, τα οποία δεν λαμβάνουν υπόψη τους το χαμηλό επίπεδο γνώσεων που φέρουν οι μαθητές από την υποχρεωτική εκπαίδευση, η έλλειψη αποτελεσματικού Σχολικού Επαγγελματικού Προσανατολισμού (ΣΕΠ) και η μη επαρκής προσφορά θέσεων μαθητείας από τις επιχειρήσεις. Παράμετρος που θα πρέπει να αξιολογηθεί ακόμα είναι ότι η ΕΕΚ αντιμετωπίζεται από το σύνολο της κοινωνίας ως η επιλογή για τους μαθητές που δεν έχουν καλές επιδόσεις στο σχολείο. Η συνολική αναβάθμιση του εκπαιδευτικού συστήματος κρίνεται ότι θα λειτουργήσει θετικά στην αντιμετώπιση του προβλήματος της σχολικής διαρροής.

Η πολιτική που θα σχεδιαστεί απαιτεί μια κριτική αναθεώρηση ολόκληρου του συστήματος ΕΕΚ και πρέπει να έχει στόχο την έγκαιρη πρόληψη και ανίχνευση των μαθητών που βρίσκονται σε κίνδυνο εγκατάλειψης του σχολείου.

Βασικοί άξονες είναι: Πρόληψη, Παρέμβαση και Αποκατάσταση:

Πίνακας 13.1. Βασικοί άξονες της προτάσης για τη μείωση της σχολικής διαρροής

ΠΡΟΛΗΨΗ	ΠΑΡΕΜΒΑΣΗ	ΑΠΟΚΑΤΑΣΤΑΣΗ
Μαθητοκεντρικό πρόγραμμα σπουδών Δυνατότητα αλλαγής εκπαιδευτικής διαδρομής κατά τη διάρκεια των σπουδών	Δράσεις εξατομικευμένες	Πρόσβαση σε ειδικά προγράμματα κατάρτισης που απευθύνονται σε άτομα που επιθυμούν να επιστρέψουν στην ΕΕΚ
Ποιοτικός ΣΕΠ	Ανάπτυξη μεθόδων που θα είναι διαθέσιμες στα σχολεία για την έγκαιρη ανίχνευση των μαθητών που βρίσκονται σε κίνδυνο εγκατάλειψης του σχολείου	Αναγνώριση της άτυπης και μη τυπικής κατάρτισής τους, προκειμένου να ενταχθούν σε προγράμματα τυπικής ΕΕΚ
Κατάλληλη επιμόρφωση των εκπαιδευτικών	Ανάπτυξη συνεργασίας με τους γονείς	Ευαισθητοποιημένοι εκπαιδευτικοί για ατομική προσέγγιση των καταρτιζομένων
Ενσωμάτωση των μεταναστών και των ατόμων από μειονεκτικά περιβάλλοντα	Ανάπτυξη πλαισίου υποστήριξης των μαθητών και με δραστηριότητες από άλλους φορείς	Κίνητρα οικονομικά ή ευέλικτης κατάρτισης Συνεργασία συναρμόδιων υπουργείων
Ειδική υποστήριξη μαθητών με διαφορετικές εκπαιδευτικές διαδρομές	Ενισχυτική διδασκαλία και άλλες αντισταθμιστικές δράσεις	Συνεργασία με τοπικούς φορείς και επιχειρήσεις

Πηγή: Επεξεργασία από την ομάδα.

Καλή πρακτική: Στη Γαλλία, από το 2010, στο πλαίσιο διυπουργικού συντονισμού, δημιουργήθηκαν 360 τοπικές «πλατφόρμες» σε ολόκληρη τη χώρα, οι οποίες συνδέουν τοπικούς φορείς και δίκτυα που δραστηριοποιούνται στους τομείς της εκπαίδευσης, της νεολαίας, του ΣΕΠ, της απασχόλησης, της υγείας και της δικαιοσύνης. Ο στόχος είναι να διασφαλιστεί ότι προσφέρονται πιο συντονισμένες και αποτελεσματικές λύσεις σε νέους που ανιχνεύονται ότι θα εγκαταλείψουν ή έχουν εγκαταλείψει πρόωρα το σχολείο. Επιπλέον, συνδεδεμένο με τις πλατφόρμες είναι το Υπουργείο Παιδείας, το οποίο έχει εισαγάγει ένα δίκτυο κατάρτισης, δεξιοτήτων και απασχόλησης με τίτλο «FOQUALE», με βασικό στόχο τη βελτίωση του συντονισμού μεταξύ όλων των δράσεων και των φορέων που υπάγονται στην ευθύνη του.

Στο πλαίσιο της μαθητείας αρκετές χώρες εφαρμόζουν ειδικά κίνητρα ενίσχυσης των επιχειρήσεων, για τους μαθητές που είναι σε κίνδυνο εγκατάλειψης του προγράμματος κατάρτισης.

Καλές πρακτικές: Στην Ελβετία, διετή, αντί τριετή ή τετραετή, προγράμματα μαθητείας δημιουργήθηκαν για νέους σε κίνδυνο.

Η Αυστρία έχει ειδική «ολοκληρωμένη μαθητεία», στην οποία οι καταρτιζόμενοι μπορούν να λάβουν μέρος του προγράμματος ή να το ολοκληρώσουν σε περισσότερο χρόνο από έναν μέσο μαθητευόμενο.

Η Αυστραλία προσφέρει επιπλέον επιδότηση στις επιχειρήσεις που προσφέρουν θέσεις μαθητείας σε συγκεκριμένες ομάδες ατόμων με ιδιαίτερα προβλήματα.

Πρόταση 8: Ίση συμμετοχή των δύο φύλων στην ΕΕΚ

Υφιστάμενη κατάσταση: Η αναλογία κοριτσιών (37%) και αγοριών (63%) στο μαθητικό δυναμικό των ΕΠΑΛ και 40% με 60% αντίστοιχα στις ΕΠΑΣ του ΟΑΕΔ συνεχίζει να είναι σε βάρος των κοριτσιών και να στερεί ευκαιρίες για αύξηση της απασχολησιμότητας των γυναικών, αλλά και να στερεί από σημαντικό τμήμα του εργατικού δυναμικού τη δυνατότητα της απόκτησης επαγγελματικών δεξιοτήτων.

Πρόταση

Σε επίπεδο ΣΕΠ και σε δράσεις προώθησης της ΕΕΚ πρέπει να υπάρχει εξειδικευμένο τμήμα παρέμβασης που θα απευθύνεται στα κορίτσια.

Καλή πρακτική: Ο ΟΑΕΔ πραγματοποίησε τον Ιούνιο του 2019 ενημερωτική εκδήλωση με τίτλο «Girls' Day» στο Κέντρο Πολιτισμού Ίδρυμα Σταύρος Νιάρχος, στην οποία συμμετείχαν 300 περίπου μαθήτριες ηλικίας 10 έως 16 ετών. Στόχος της εκδήλωσης ήταν η ενημέρωση κοριτσιών της υποχρεωτικής εκπαίδευσης για τα πράσινα τεχνικά επαγγέλματα και τις ανανεώσιμες και ήπιες μορφές ενέργειας, μέσω εργαλείων εικονικής πραγματικότητας. Στη διάρκεια της εκδήλωσης οι μαθήτριες είχαν την ευκαιρία να λάβουν μέρος σε βιωματικά εργαστήρια ηλιακής και αιολικής ενέργειας και ηλεκτρικών εγκαταστάσεων κτηρίων (KNX SMART HOME), πλοηγήθηκαν με τη βοήθεια της εικονικής πραγματικότητας σε ένα εργασιακό περιβάλλον πράσινης ανάπτυξης, πειραματίστηκαν με τις πράσινες τεχνολογίες, ενημερώθηκαν σχετικά με τις ευκαιρίες απασχόλησης στον κλάδο των πράσινων επαγγελμάτων και ήρθαν σε επαφή με επιχειρήσεις που δραστηριοποιούνται στον τομέα της πράσινης τεχνολογίας. Αντίστοιχη εκδήλωση με την ίδια θεματική «Girl's Day» έγινε και τον Σεπτέμβριο 2021 στη Θεσ/νίκη στις εγκαταστάσεις της Ελληνογερμανικής Σχολής.

Πρόταση 9: Επανασχεδιασμός και επέκταση του θεσμού της μαθητείας

Υφιστάμενη κατάσταση: Το 93% του μαθητικού δυναμικού της ανώτερης δευτεροβάθμιας επαγγελματικής εκπαίδευσης φοιτά στα ΕΠΑΛ και το 7% φοιτά στις ΕΠΑΣ Μαθητείας, όταν στις χώρες του ΟΟΣΑ το ποσοστό των προγραμμάτων μαθητείας κυμαίνεται από 30% έως 80%. Εκ παραλλήλου ο αριθμός των προσφερόμενων θέσεων μαθητείας από επιχειρήσεις δεν είναι αρκετά υψηλός για να καλύψει τις απαιτούμενες ανάγκες, ώστε το σύστημα μαθητείας να λειτουργεί αποτελεσματικά. Έχει δε καταγραφεί ότι το 72% των επιχειρήσεων που συμμετέχουν στη μαθητεία είναι πολύ μικρές, με συνέπεια σε πολλές περιπτώσεις να μην είναι σε θέση να καλύψουν όλο το εύρος των θεματικών αντικειμένων που απαιτείται να διδαχθεί ο μαθητευόμενος κατά τη διάρκεια της μαθητείας.

Προτάσεις

1) Η παράμετρος μαθητεία είναι διάσταση της ΕΕΚ, η οποία απαιτεί σοβαρή προσέγγιση σε τρεις άξονες: εθνικό σχεδιασμό, εκπαιδευτικές δομές και επιχειρήσεις.

Απαιτείται συγκροτημένη ανάλυση-μελέτη του θεσμού της μαθητείας για να γίνουν αντιληπτά τα κάτωθι και να σχεδιαστεί η σχετική πολιτική:

- Γιατί η μαθητεία δεν αποτελεί για τους μαθητές μια ελκυστική μορφή μάθησης, καθώς ταυτόχρονα με τη θεωρητική εκπαίδευση τους παρέχει τη δυνατότητα να ενισχύσουν τις δεξιότητές τους και τους προετοιμάζει για εργασία και σταδιοδρομία.
- Γιατί ορισμένες επιχειρήσεις και ορισμένοι τομείς παρέχουν θέσεις μαθητείας, ενώ άλλοι δεν το κάνουν.
- Γιατί οι μαθητές που επιλέγουν προγράμματα μαθητείας έχουν συχνά διαφορετικά χαρακτηριστικά από αυτούς που ακολουθούν περισσότερο σχολική εκπαίδευση.
- Γιατί η πολιτεία δεν ενισχύει σοβαρά την επέκταση του συστήματος μαθητείας, αλλά επιμένει στην ανάδειξη ως εναλλακτικής διαδρομής της γενικής παιδείας, κυρίως τα ΕΠΑΛ. Ακόμα και οι δομές που εφαρμόζουν μαθητεία σε μεταδευτεροβάθμιο επίπεδο (Μεταλυκειακό Έτος - Τάξη Μαθητείας και ΙΕΚ) έχουν ως προαπαιτούμενο την κατοχή απολυτηρίου ΓΕΛ ή ΕΠΑΛ.

- Τους λόγους της υψηλής σχολικής διαρροής από τις δομές μαθητείας.
- Ποιο είναι το απαραίτητο μείγμα των κινήτρων προς τις επιχειρήσεις για την αύξηση των προσφερόμενων θέσεων μαθητείας.

II) Η μονομερής επιδότηση από το κράτος, χωρίς συνοδευτικά -μη οικονομικά- κίνητρα για την αλλαγή κουλτούρας στις επιχειρήσεις δεν συνιστά μέτρο που στοχεύει σε μακροχρόνια αποτελέσματα, όπου η μαθητεία θα αντιμετωπίζεται από τις επιχειρήσεις σαν συνεισφορά στην αύξηση της παραγωγικότητάς τους και όχι ως φθινό εργατικό δυναμικό. Ειδικότερα, όταν με τον νέο νόμο 4763/2020 το ποσοστό επιδότησης που λαμβάνουν οι μαθητευόμενοι ανέρχεται στο 95% του μισθού του ανειδίκευτου εργάτη, ένα εξαιρετικά υψηλό ποσοστό που σε καμία άλλη χώρα δεν εφαρμόζεται, δημιουργούνται ερωτήματα τόσο για τα κίνητρα προσφοράς θέσεων μαθητείας από τις επιχειρήσεις, όσο και για τα προβλήματα που μπορεί να δημιουργηθούν στην αγορά εργασίας, όταν εξισώνονται οι αμοιβές των μαθητευομένων με αυτές των εργαζομένων. Όταν μάλιστα, η αμοιβή αυτή είναι σε μεγάλο βαθμό ή στο σύνολό της επιδοτούμενη από το κράτος ή από κοινοτικά κονδύλια, είναι προφανές ότι δεν υφίσταται ορθολογική χρήση των διαθέσιμων πόρων και οδηγούμαστε σε σχέσεις εξάρτησης των επιχειρήσεων για την προσφορά θέσεων μαθητείας, σε αντιμετώπιση της μαθητείας ως μέσον για εύρεση φθινού ή και δωρεάν εργατικού δυναμικού και γενικότερα σε ένα εργασιακό περιβάλλον με παθογένειες.

III) Λαμβάνοντας υπόψη ότι το 99,9% των επιχειρήσεων στην Ελλάδα είναι ΜμΕ, εκ των οποίων 97% είναι μικροεπιχειρήσεις, είναι απαραίτητο να εντοπιστούν οι πολιτικές και τα κίνητρα που πρέπει να εφαρμοστούν, προκειμένου οι επιχειρήσεις να προσφέρουν θέσεις μαθητείας. Το μικρό μέγεθος των επιχειρήσεων είναι μια απλουστευμένη προσέγγιση για τη δικαιολόγηση πιθανών αστοχιών στον σχεδιασμό της μαθητείας, καθώς στις χώρες με αναπτυγμένο τον θεσμό της μαθητείας συμμετέχουν όλες οι επιχειρήσεις ανεξαρτήτως μεγέθους. Οπωσδήποτε η πολιτική προσέλευσης θέσεων μαθητείας από ΜμΕ οφείλει να είναι ειδικά σχεδιασμένη.

Μια στοχευμένη πολιτική για μικρότερες επιχειρήσεις πρέπει να συμπεριλαμβάνει τα ακόλουθα:

- Ύπαρξη μηχανισμού διοικητικής υποστήριξης για τις μικρές επιχειρήσεις. Ο μηχανισμός υποστήριξης θα συνδράμει τις επιχειρήσεις στην εκπλήρωση των απαιτήσεων πληθώρας διοικητικών και επιχειρησιακών θεμάτων που άπτονται των προγραμμάτων μαθητείας. Επίσης, ο μηχανισμός υποστήριξης θα έχει την ευθύνη αξιολόγησης της καταλληλότητας των επιχειρήσεων ώστε να λειτουργούν ως χώροι μαθητείας, την παροχή πληροφόρησης σχετικά με τις συμβάσεις μαθητείας, σύμφωνα με τα συγκεκριμένα χαρακτηριστικά της κάθε

περίπτωσης, θα έχει συμβουλευτικό ρόλο σε θέματα κατάρτισης, ενώ δύναται επίσης να λειτουργεί ως κέντρο πληροφοριών για ένα ευρύ φάσμα θεμάτων. Οι μηχανισμοί υποστήριξης δύνανται να λειτουργούν στις δομές των κοινωνικών εταιρών ή του ΟΑΕΔ.

- Να υπάρχει πρόσβαση για όλες τις επιχειρήσεις, ακόμα και στην πιο απομακρυσμένη περιοχή στην πληροφόρηση και στη διάθεση των υφιστάμενων κινήτρων.
- Να διασφαλίζεται ότι οι εκπαιδευόμενοι θα παραμείνουν στην ίδια επιχείρηση, καθ' όλη τη διάρκεια της μαθητείας, εκτός αν έκτακτοι λόγοι επιβάλλουν την αλλαγή, προκειμένου οι εργοδότες να αισθάνονται ασφαλείς ότι δεν θα επενδύσουν σε καταρτιζόμενο ο οποίος θα αποχωρήσει σε σύντομο χρονικό διάστημα.
- Να υπάρχουν αντισταθμιστικά οφέλη για τους ίδιους τους εργοδότες, συμπεριλαμβανομένων αυτών που αυξάνουν την ικανότητα κατάρτισης των εργοδοτών και των εκπαιδευτών στην επιχείρηση.
- Διαφοροποίηση των κινήτρων για θέσεις μαθητείας σε συγκεκριμένους τομείς, όπου το κόστος της κατάρτισης είναι υψηλό, όπως στη βιομηχανία.
- Η εφαρμογή καλών πρακτικών άλλων ευρωπαϊκών χωρών με επιτυχημένη εμπειρία στον τομέα.
- Λόγω της μικρής δυναμικότητας των μικρών επιχειρήσεων, καταλυτικός παράγοντας στην αύξηση των θέσεων μαθητείας είναι η ανάπτυξη δικτύων κατάρτισης, δηλαδή η συνεργασία μεταξύ διαφορετικών επιχειρήσεων, οι οποίες μπορούν να υποβάλλουν από κοινού προτάσεις μαθητείας, είτε με τη μορφή της ολοκληρωμένης κατάρτισης σε κάθε επιχείρηση, είτε με την παροχή μέρους της κατάρτισης από τις επιμέρους επιχειρήσεις, ανάλογα με την εξειδίκευση αυτών. Αυτό κρίνεται θετικό και για τις επιχειρήσεις –γιατί συμμετέχουν στη διαδικασία μαθητείας– και για τους μαθητευόμενους, οι οποίοι εκπαιδεύονται σε διαφορετικές τεχνολογίες παραγωγής στις επιμέρους επιχειρήσεις.

IV) Η αναζήτηση θέσεων μαθητείας σε επιχειρήσεις μέσω ανάθεσης σε ιδιώτες ανάδοχους –που έχει υιοθετηθεί στο παρελθόν στο πλαίσιο του ΕΣΠΑ 2014-20– δεν είναι η κατάλληλη πρακτική, γιατί έχει μεγάλο κόστος και μικρή βιωσιμότητα, λαμβάνοντας υπόψη ότι η πρακτική αυτή δύναται να εφαρμοστεί όσο υπάρχουν τα διατιθέμενα κονδύλια. Αντίθετα, φορείς όπως ο ΟΑΕΔ, οι κοινωνικοί εταίροι και τα επιμελητήρια, που διαθέτουν άμεση επαφή και επικοινωνία με τις επιχειρήσεις και την αγορά εργασίας, μπορούν και πρέπει να έχουν τον σημαντικό ρόλο της προσέγγισης των επιχειρήσεων. Για τον λόγο αυτό, δράσεις που αφορούν στην ενίσχυση των φορέων αυτών και στην αναδιοργάνωση του επιχειρησιακού τους μοντέλου συντελούν σε βάθος χρόνου στη βελτίωση της αποτελεσματικότητάς τους, προκειμένου να αναπτύξουν

στενότερες σχέσεις με τις επιχειρήσεις και να δεσμεύσουν περισσότερες θέσεις μαθητείας.

Συνεπώς, πρώτη προτεραιότητα σχεδιασμού της μαθητείας θα έπρεπε να είναι η συγκρότηση ενός διυπουργικού διοικητικού οργάνου με αρμοδιότητα την εύρεση θέσεων μαθητείας για όλες τις εκπαιδευτικές δομές που έχουν στο πρόγραμμά τους τη μαθητεία ή την πρακτική άσκηση (ΕΣΚ, ΕΠΑΣ, ΙΕΚ, Μεταλυκειακό Έτος – Τάξη Μαθητείας). Ο κοινός φορέας θα διασφαλίζει την αμφίδρομη επικοινωνία μεταξύ των εκπαιδευτικών δομών, των κοινωνικών εταίρων και των επιχειρήσεων, θα εξομαλύνει τον ανταγωνισμό μεταξύ των επιμέρους δομών και θα αποτελεί τον συνομιλητή των επιχειρήσεων, με αποτέλεσμα να αναπτυχθεί συνεργατικό κλίμα αμοιβαίας εμπιστοσύνης, καθώς το μεγάλο πρόβλημα είναι η μη σαφής εικόνα στις επιχειρήσεις για το διαφορετικό επίπεδο γνώσεων και δεξιοτήτων που διαθέτουν οι φοιτούντες στις επιμέρους δομές ΕΕΚ (ΕΣΚ, ΕΠΑΣ, ΙΕΚ, Μεταλυκειακό Έτος - Τάξη Μαθητείας).

Η συμμετοχή της κυβέρνησης, όσο και των εργοδοτών στον σχεδιασμό και την παροχή μαθητείας αποτελεί βασική προϋπόθεση για την εξισορρόπηση διαφορετικών προοπτικών και συμφερόντων και την προσεκτική κατανομή του κόστους και του οφέλους από τη μαθητεία, ώστε όλοι -μαθητεύομενοι, εργοδότες και κοινωνία γενικά- να επωφελούνται.

Καλή πρακτική: Σε ορισμένες χώρες, όπως Νορβηγία και Αυστραλία, δημιουργούνται μη κερδοσκοπικοί φορείς ως ενδιάμεσοι μεταξύ κυβέρνησης, παρόχων κατάρτισης και επιχειρήσεων, για την εξεύρεση θέσεων μαθητείας και τη διαχείριση αυτής.

Καλή πρακτική: Τυπικό παράδειγμα επιτυχημένης συνεργασίας φορέων κατάρτισης και επιχειρήσεων στο σύστημα μαθητείας είναι η ίδρυση των 2 Πειραματικών Σχολών Επαγγελματικής Κατάρτισης του ΟΑΕΔ στο Καλαμάκι Αττικής και το Ηράκλειο Κρήτης, στον τομέα του τουρισμού. Για τον σκοπό αυτό υπεγράφη Μνημόνιο Συνεργασίας το 2014, μεταξύ του ΟΑΕΔ, του Ελληνογερμανικού Εμπορικού και Βιομηχανικού Επιμελητηρίου και της DEKRA Academie. Στο κόστος λειτουργίας των σχολών συμμετείχε και το Ομοσπονδιακό Υπουργείο Εκπαίδευσης και Έρευνας της Γερμανίας.

Οι επιλεγείσες ειδικότητες ήταν: α) Τεχνίτης Μαγειρικής Τέχνης, β) Τεχνίτης Εστιατορίου - Επισιτισμού και γ) Τεχνίτης Τουριστικών Μονάδων και Επιχειρήσεων Φιλοξενίας (Ξενοδοχοϋπάλληλος). Το πρόγραμμα ήταν τριετές και απευθυνόταν σε αποφοίτους τουλάχιστον υποχρεωτικής εκπαίδευσης, ηλικίας 18-20 ετών. Συμμετείχαν ξενοδοχεία 4 και 5 αστέρων, που διαθέτουν τις απαραίτητες υποδομές για την παροχή ποιοτικής μαθητείας στους μαθητευόμενους

και κάλυπταν το συνολικό κόστος της αμοιβής τους. Στους μαθητευόμενους χορηγήθηκε τόσο το ελληνικό όσο και το γερμανικό πτυχίο της αντίστοιχης ειδικότητας, κατόπιν επιτυχούς συμμετοχής τους σε εξετάσεις πιστοποίησης.

- Στο πρόγραμμα συμμετείχαν 180 άτομα για τα σχολικά έτη 2014-17 και αποφοίτησαν 143.
- Τρία και τέσσερα χρόνια, αντίστοιχα, μετά την αποφοίτηση των καταρτιζομένων, έγινε follow-up από τον ΟΑΕΔ που κατέγραψε ποσοστό απασχόλησης των αποφοίτων στην ειδικότητα που σπούδασαν ή σε συναφή επαγγέλματα, σε ποσοστό 97%.

Ειδικότερα, η αξιολόγηση του προγράμματος διαπίστωσε τα εξής:

- Οι συνεργαζόμενες επιχειρήσεις δήλωσαν όλες «Πολύ» ή «Πάρα πολύ ικανοποιημένες» από τη συμμετοχή τους στο πρόγραμμα.
- Οι συνεργαζόμενες επιχειρήσεις δήλωσαν ότι ήταν διατεθειμένες να απασχολήσουν 230 νέους καταρτιζομένους κατά τα επόμενα σχολικά έτη, με δική τους χρηματοδότηση, όσον αφορά την αμοιβή των καταρτιζομένων.
- Συνεχίζουν να εργάζονται στις επιχειρήσεις που πραγματοποίησαν τη μαθητεία τους, τρία ή τέσσερα χρόνια μετά την αποφοίτησή τους, 37 άτομα.
- Εργάζονται σε ξενοδοχειακές και επισιτιστικές μονάδες, στην ειδικότητά τους, τρία ή τέσσερα χρόνια μετά την αποφοίτησή τους, 92 άτομα.
- Εργάζονται σε επαγγέλματα συναφή με την ειδικότητά τους (άλλα επαγγέλματα στον τουριστικό τομέα, όπως σε κρουαζιερόπλοια, σε Spa & Wellness Centers, κλπ.) 10 άτομα.
- Δεν εργάζονται σε αντικείμενο συναφές με την ειδικότητά τους: 4 άτομα.

Πρόταση 10: Επανεξέταση του «Μεταλυκειακού Έτους - Τάξη Μαθητείας»

Υφιστάμενη κατάσταση: Στις παρούσες προτάσεις συμπεριλαμβάνεται το «Μεταλυκειακό Έτος - Τάξη Μαθητείας», παρότι δεν ανήκει στη δευτεροβάθμια εκπαίδευση, αλλά στη μεταδευτεροβάθμια κατάρτιση που συνδέεται με τα ΕΠΑΛ. Ο σχεδιασμός, η οργάνωση και η λειτουργία του Μεταλυκειακού Έτους – Τάξης Μαθητείας των ΕΠΑΛ θέτουν ερωτήματα, ως προς την αποστολή του και την ένταξή του στο σύστημα ΕΕΚ. Αυτό αντανακλάται και στις μη ικανοποιητικές επιδόσεις του θεσμού που δεν δύναται να ανταποκριθεί στον μεγάλο αριθμό της ομάδας-στόχου, λαμβάνοντας υπόψη τον χαμηλό αριθμό θέσεων μαθητείας που προτείνονται από τις επιχειρήσεις. Αυτό δύναται να αποδοθεί και στη μικρή διάρκεια (λιγότερο από ένα έτος) της μαθητείας, μη επαρκές χρονικό διάστημα ώστε ο εργοδότης να επωφεληθεί από τις γνώσεις και τις δεξιότητες που απέκτησε ο μαθητευόμενος στην επιχείρηση.

Παρότι υπήρξε μεγάλη προβολή και υποστήριξη του Μεταλυκειακού Έτους – Τάξη Μαθητείας δεν έχει μέχρι σήμερα άμεση λειτουργική σύνδεση με το ΕΠΑΛ, διότι ανήκε μέχρι την ψήφιση του νέου νόμου 4763/2020 στο μη τυπικό σύστημα εκπαίδευσης, απευθύνεται σε ένα μεγάλο εύρος ηλικιών και σε άτομα που έχουν ήδη αποφοιτήσει από τα ΕΠΑΛ και συνεπώς δεν δύναται να θεωρηθεί ως δεύτερος κύκλος κατάρτισης του ΕΠΑΛ. Το Μεταλυκειακό Έτος – Τάξη Μαθητείας προσομοιάζει περισσότερο με την πρακτική άσκηση, δεδομένου ότι δεν ανταποκρίνεται στα κριτήρια της μαθητείας που έχουν θέσει οι διεθνείς οργανισμοί και ακολουθούν οι περισσότερες χώρες του ΟΟΣΑ και της ΕΕ. Συγκεκριμένα, η μαθητεία απαιτεί την παράλληλη εφαρμογή των θεωρητικών γνώσεων που αποκτά ο μαθητής στο σχολείο με τη μαθητεία στην επιχείρηση, ενώ στην Τάξη Μαθητείας των ΕΠΑΛ το πρόγραμμα περιλαμβάνει για μία μόνο ημέρα την εβδομάδα εκπαίδευση στο σχολείο, η οποία μάλιστα αφορά αποκλειστικά παρακολούθηση εργαστηριακού μαθήματος. Επιπλέον, κρίσιμο κριτήριο που δεν πληροί το Μεταλυκειακό Έτος - Τάξη Μαθητείας είναι η μικρή διάρκεια του προγράμματος, αρχικά εννέα και πλέον έντεκα μήνες συνολικά, όταν ο μέσος χρόνος για προγράμματα μαθητείας σε διεθνές επίπεδο είναι από 2 έως 4 χρόνια.

Με τον νόμο 4763/2020 το Μεταλυκειακό Έτος - Τάξη Μαθητείας των ΕΠΑΛ εντάχθηκε πλέον στο τυπικό σύστημα κατάρτισης, χωρίς ουδεμία

άλλη αλλαγή στον τρόπο σχεδιασμού του. Παράλληλα η διευκόλυνση που θεσμοθετήθηκε για εισαγωγή στο πανεπιστήμιο μέσω κατατακτήριων εξετάσεων –παρακάμπτοντας το πανελλαδικό σύστημα εξετάσεων– ενός ποσοστού των καταρτιζόμενων στο Μεταλυκειακό Έτος – Τάξη Μαθητείας, είναι σε λάθος κατεύθυνση, καθώς θα προσελκύει μαθητές με στόχο την εισαγωγή στα πανεπιστήμια και όχι με στόχο την ένταξή τους στην αγορά εργασίας.

Πρόταση

Προτείνεται να επανεξετασθεί η λειτουργία του θεσμού του Μεταλυκειακού Έτους - Τάξης Μαθητείας, σε συνεργασία με τον ΟΑΕΔ, τους κοινωνικούς εταίρους και τα επιμελητήρια. Μια πρόταση που θα μπορούσε να διερευνηθεί είναι η μείωση των γενικών μαθημάτων στα ΕΠΑΛ για την απελευθέρωση διδακτικών ωρών και η Γ΄ τάξη ΕΠΑΛ να δομείται σε δύο κύκλους: α) στον κύκλο της μαθητείας, η οποία θα έχει διάρκεια δύο έτη, δηλαδή το σύνολο των ετών στο ΕΠΑΛ θα είναι τέσσερα έτη, στην περίπτωση αυτή και β) στον κύκλο της υφιστάμενης δομής του ΕΠΑΛ, διάρκειας τριών ετών. Η συμμετοχή σε κάθε κύκλο θα είναι απόφαση του μαθητή.

Πρόταση 11: Εκπαιδευτικό προσωπικό για μαθήματα ειδικότητας

Υφιστάμενη κατάσταση: Το εκπαιδευτικό προσωπικό της σχολικής ΕΕΚ (ΕΠΑΛ) προσλαμβάνεται με τα ίδια κριτήρια και τις ίδιες διαδικασίες με της γενικής εκπαίδευσης, χωρίς να λαμβάνονται υπόψη οι διαφορετικές συνιστώσες της μάθησης στην ΕΕΚ.

Παράλληλα, οι εκπαιδευτές στην επιχείρηση δεν διαθέτουν παιδαγωγική επιμόρφωση. Η πρόσληψη καθηγητών των μαθημάτων γενικής παιδείας στα ΕΠΑΛ με την ίδια διαδικασία με τους καθηγητές του Γενικού Λυκείου είναι κατανοητή. Ωστόσο, στα μαθήματα ειδικότητας, και δη στα εργαστηριακά, οι εκπαιδευτικοί οφείλουν να διαθέτουν επαγγελματική πείρα, προκειμένου να γνωρίζουν τις δεξιότητες και τις γνώσεις που απαιτεί το κάθε επάγγελμα και η παραγωγική διαδικασία. Λαμβάνοντας υπόψη ότι οι γνώσεις και οι δεξιότητες, με τις ραγδαίες εξελίξεις της τεχνολογίας και των μεθόδων παραγωγής, απαξιώνονται σε σύντομο χρονικό διάστημα, η διαδικασία μάθησης βασιζόμενη αποκλειστικά σε μόνιμους εκπαιδευτικούς, οι οποίοι δεν διαθέτουν επαγγελματική παρά μόνο διδακτική εμπειρία και συνταξιοδοτούνται πλέον στο 67ο έτος της ηλικίας τους, είναι σαφές ότι δεν είναι παράμετρος μιας σύγχρονης και ανταγωνιστικής ΕΕΚ. Ήδη ο ΟΟΣΑ εκτιμά ότι το 30% των εκπαιδευτικών της δευτεροβάθμιας εκπαίδευσης πρέπει να αντικατασταθεί την επόμενη δεκαετία.

Η επικαιροποίηση των γνώσεων και των ικανοτήτων των εκπαιδευτικών ΕΕΚ είναι πυλώνας για την παροχή ποιοτικής εκπαίδευσης και κατάρτισης. Το προσωπικό του συστήματος εκπαίδευσης και κατάρτισης είναι μεγάλης ηλικίας επειδή δεν έχουν γίνει προσλήψεις για μεγάλο χρονικό διάστημα. Οι γνώσεις των καθηγητών ειδικότητας δύνανται να θεωρηθούν πεπαλαιωμένες, μετά την πάροδο ορισμένων ετών.

Πρόταση

Παράμετροι στις οποίες πρέπει να δοθεί ιδιαίτερη σημασία είναι οι κάτωθι:

- Θεσμοθέτηση, ως προϋπόθεση, της εργασιακής εμπειρίας των νεοπροσλαμβανόμενων καθηγητών ειδικότητας.
- Περιοδική επιμόρφωση των εκπαιδευτικών.

- Θεσμοθέτηση κινήτρων ώστε οι υπηρετούντες εκπαιδευτικοί ειδικότητας αντί επιμόρφωσης να απασχοληθούν σε επιχείρηση για ορισμένο χρονικό διάστημα, προκειμένου να αναβαθμίσουν και να εκσυγχρονίσουν τις γνώσεις τους.
- Θα μπορούσε να εξεταστεί η δυνατότητα μετακίνησης των μεγάλων σε ηλικία καθηγητών, σε εθελοντική βάση, σε άλλες θέσεις του εκπαιδευτικού συστήματος ή της δημόσιας διοίκησης, ώστε να απελευθερωθούν θέσεις για νεότερους σε ηλικία εκπαιδευτικούς, οι οποίοι θα διαθέτουν σύγχρονες γνώσεις και επαγγελματική εμπειρία.
- Ο θεσμός του αναπληρωτή καθηγητή είναι θετικός για τους καθηγητές ειδικότητας, καθώς είναι περισσότερο εύκολο να τεθεί ως προαπαιτούμενο πρόσληψης η συναφής επαγγελματική εμπειρία. Συνεπώς, η ΕΕΚ θα μπορούσε να λειτουργήσει αποτελεσματικά με ένα μεγάλο αριθμό αναπληρωτών καθηγητών.

Βασική παράμετρος που πρέπει να αναδειχθεί επίσης είναι ο εκπαιδευτής στην επιχείρηση, λαμβάνοντας υπόψη το μικρό μέγεθος των ελληνικών επιχειρήσεων και τη συνεπαγόμενη έλλειψη εμπειρίας ενδοεπιχειρησιακής κατάρτισης και δομών για την υποστήριξη της μαθητείας. Είναι απαραίτητο να σχεδιαστεί ειδικό επιμορφωτικό πρόγραμμα, ευέλικτο και σύντομο που να διδάσκει βασικές παιδαγωγικές δεξιότητες και ο τρόπος παροχής του να είναι προσαρμοσμένος στις ανάγκες των επιχειρήσεων. Τα προγράμματα εξ αποστάσεως κατάρτισης προσφέρονται για τον σκοπό αυτόν, δεδομένου ότι διευκολύνουν τη συμμετοχή των εκπαιδευτών, χωρίς την πολύωρη απουσία τους από την εργασία τους.

Καλή πρακτική: Το έργο “Mentor” που υλοποιήθηκε από τον ΟΑΕΔ, στο πλαίσιο του προγράμματος Erasmus+, αποτελεί μια καλή πρακτική στον τομέα αυτόν. Το έργο αφορά την παραγωγή εκπαιδευτικού υλικού για την κατάρτιση των εκπαιδευτών στις επιχειρήσεις. Το υλικό παρέχεται μέσω μιας ηλεκτρονικής πλατφόρμας με εξ αποστάσεως κατάρτιση, ενώ έχει αναπτυχθεί και το πρόγραμμα πιστοποίησης των εκπαιδευτών των επιχειρήσεων, που ολοκληρώνουν επιτυχώς την κατάρτιση.

Με την υιοθέτηση των ανωτέρω προτάσεων, διασφαλίζονται υψηλού επιπέδου και ανταγωνιστικά μαθησιακά αποτελέσματα. Η εμπειρία που αποκτήθηκε στην τηλεκπαίδευση, λόγω της πανδημίας COVID-19, μπορεί να διευκολύνει τη συστηματική επιμόρφωση και αναβάθμιση των γνώσεων και των δεξιοτήτων των εκπαιδευτικών και των εκπαιδευτών.

Πρόταση 12 : Επανασχεδιασμός Σχολικού Επαγγελματικού Προσανατολισμού (ΣΕΠ)

Υφιστάμενη κατάσταση: Ως αποτέλεσμα του μη αποτελεσματικού Σχολικού και Επαγγελματικού Προσανατολισμού (ΣΕΠ), το ποσοστό μαθητικής διαρροής του ΕΠΑΛ ανέρχεται σε 11%, δύομιση φορές πάνω από το γενικό ποσοστό διαρροής του εκπαιδευτικού συστήματος. Το αντίστοιχο ποσοστό στις ΕΠΑΣ του ΟΑΕΔ ανέρχεται σε 19% και στο «Μεταλυκειακό Έτος - Τάξη Μαθητείας» σε 13,2%. Επίσης, η αναλογία κοριτσιών (37%) και αγοριών (63%) στο μαθητικό δυναμικό στα ΕΠΑΛ συνεχίζει να είναι αρνητική για τα κορίτσια και να στερεί ευκαιρίες για αύξηση της απασχολησιμότητας των γυναικών.

Πρόταση

Βασική συνιστώσα της εκπαιδευτικής διαδικασίας είναι η ενημέρωση των μαθητών, ώστε οι επιλογές σπουδών και επαγγέλματος να οδηγούν στην εύρεση απασχόλησης, σύντομα μετά την ολοκλήρωση των σπουδών. Αυτή την αποστολή έχει αναλάβει ο ΣΕΠ, ο οποίος έως τώρα δεν έχει εκπληρώσει τον ρόλο του, λαμβάνοντας υπόψη τα υψηλά ποσοστά ανεργίας των νέων, το υψηλό ποσοστό των NEETs, την υπερσυγκέντρωση μαθητών στη γενική παιδεία και σε κλάδους σπουδών που αποδεδειγμένα είναι κορεσμένοι, το ποσοστό των εργοδοτών που δηλώνει ότι δεν βρίσκει εργαζόμενους με τις κατάλληλες δεξιότητες και τη χαμηλή συμμετοχή των κοριτσιών στη δευτεροβάθμια ΕΕΚ.

Στο ΕΠΑΛ ο ΣΕΠ διδάσκεται μόνο στην Α' τάξη και ακολουθεί μια πρώιμη κατάρτησή του, απουσιάζοντας από τις υπόλοιπες τάξεις. Απαιτείται εκσυγχρονισμός του θεσμού και εισαγωγή του και στις υπόλοιπες τάξεις του ΕΠΑΛ, ενώ θα πρέπει να εφαρμοστούν καλές πρακτικές από άλλες χώρες.

Προκειμένου να προωθηθεί η επαγγελματική καθοδήγηση, ως διαδικασία της σχολικής εκπαίδευσης, προτείνεται τα θέματα μελέτης των προγραμμάτων ΣΕΠ να εντάσσονται στους ακόλουθους έξι τομείς:

(1) Αυτογνωσία: Δραστηριότητα που απαιτεί την αυτοκατανόηση των μαθητών, με βάση τη γνώση σχετικά με τον εαυτό τους και παρότρυνσή τους από τα πρώιμα στάδια της πρωτοβάθμιας εκπαίδευσης να συσχετίζουν την εκπαιδευτική τους πορεία με τη μελλοντική τους απασχόληση.

(2) Πληροφορίες σταδιοδρομίας: Δραστηριότητα που απαιτεί από τον μαθητή να αποκτήσει γνώσεις σχετικά με τα επαγγέλματα και την καριέρα που μπορεί να ακολουθήσει κάποιος μέσα από αυτά.

(3) Ερευνητική εμπειρία: Δραστηριότητα που απαιτεί από τους μαθητές να αποκτήσουν γνώση των επαγγελμάτων μέσα από δική τους έρευνα.

(4) Συμβουλευτική: Δραστηριότητα που απαιτεί από τους μαθητές να αποκτήσουν γνώση του εργασιακού χώρου και της αγοράς εργασίας, μέσω παροχής συμβουλών και επικοινωνίας, σχετικά με τα σχέδια σταδιοδρομίας τους από εξειδικευμένα άτομα.

(5) Προετοιμασία για τη μετάβαση από το σχολείο: Δραστηριότητα και βοήθεια σχετικά με την απασχόληση, είσοδο σε ανώτερη εκπαιδευτική βαθμίδα, στην αγορά εργασίας κλπ.

(6) Παρακολούθηση αποφοίτων: Δραστηριότητα επικοινωνίας και παρακολούθησης της πορείας των αποφοίτων προηγούμενων ετών, για ανάπτυξη προβληματισμού και συζητήσεων.

Προτάσεις για αποτελεσματικό και συνεκτικό ΣΕΠ είναι οι κάτωθι:

- Αξιολόγηση και επιλογή των εκπαιδευτικών που προσφέρουν τον ΣΕΠ, οι οποίοι θα πρέπει να έχουν μια σύγχρονη, καλή γνώση της αγοράς εργασίας και των ευκαιριών απασχόλησης, τη δυνατότητα να ανιχνεύουν τα ενδιαφέροντα, τη στάση ζωής και τους στόχους των μαθητών, προκειμένου να τους βοηθήσουν να κάνουν μόνοι τους αξιόπιστες επιλογές.
- Συστηματική επιμόρφωση των εκπαιδευτικών, ώστε να είναι αποτελεσματικοί στον ρόλο του επαγγελματικού συμβούλου.
- Ανάπτυξη πλαισίου προσόντων και πιστοποίησης για τους εκπαιδευτικούς ΣΕΠ, οι οποίοι θα έχουν τη δυνατότητα κινητικότητας σε όλα τα επίπεδα της πρωτοβάθμιας, δευτεροβάθμιας και μεταδευτεροβάθμιας μη τριτοβάθμιας εκπαίδευσης.
- Δυνατότητα στους μαθητές να εξετάσουν το εύρος της αγοράς εργασίας, ιδιαίτερα επαγγέλματα στρατηγικής οικονομικής σημασίας, πρόσφατα αναδυόμενα ή/και αυτά που είναι πιθανόν ξεχασμένα, όπως τα παραδοσιακά.
- Σύνδεση του ΣΕΠ με επισκέψεις στον κόσμο των επιχειρήσεων από πολύ μικρές ηλικίες, προκειμένου οι μαθητές να γνωρίζουν τη φύση των επαγγελμάτων.
- Ανάδειξη του ΣΕΠ ως σημαντική εκπαιδευτική δραστηριότητα, σε σχέση με τα υπόλοιπα μαθήματα.
- Συστηματικές παρεμβάσεις για την άρση των στερεοτύπων του φύλου, της εθνικής καταγωγής και νέων από μειονεκτικά περιβάλλοντα.
- Ανάπτυξη δικτύου ενημέρωσης των εκπαιδευτικών ΣΕΠ για τα νέα επαγγέλματα και τις ελλείψεις ή την υπερπροσφορά δεξιοτήτων στην αγορά εργασίας.
- Επαρκής χρηματοδότηση του ΣΕΠ για την ανάπτυξη κέντρων τεκμηρίωσης και υποστήριξης των εκπαιδευτικών.

- Θεσμοθέτηση συνεργασίας των εκπαιδευτικών ΣΕΠ, των κοινωνικών εταίρων, των επιμελητηρίων και του κόσμου των επιχειρήσεων.
- Στοχευμένες δράσεις, όπως η δράση «Girls' day» -που υλοποίησε ο ΟΑΕΔ όπως περιγράφεται ανωτέρω αποτελούν «καλές πρακτικές» που πρέπει να υιοθετηθούν και να επεκταθούν περαιτέρω.

Καλή πρακτική: Στη Σουηδία, η κυβέρνηση το 2019 εισήγαγε στην υποχρεωτική εκπαίδευση τη δραστηριότητα «Μελλοντικές επιλογές», διάρκειας 80 ωρών, στα εκπαιδευτικά επίπεδα 7, 8 και 9 για να διδάξει τους μαθητές σχετικά με την επαγγελματική ζωή, τις εκπαιδευτικές επιλογές και τους επαγγελματικούς τομείς, πριν επιλέξουν προσανατολισμό στην ανώτερη δευτεροβάθμια εκπαίδευση.

Καλή πρακτική: Ο ΟΑΕΔ έχει συστήσει από το 2014 τον θεσμό των Γραφείων Διασύνδεσης με την αγορά εργασίας, εντός των ΕΠΑΣ Μαθητείας. Ρόλος των Γραφείων Διασύνδεσης είναι μεταξύ άλλων η ενημέρωση των μαθητών και των αποφοίτων των ΕΠΑΣ για την τοπική αγορά εργασίας, η διοργάνωση ενημερωτικών σεμιναρίων σχετικά με τεχνικές εύρεσης εργασίας, με ανάπτυξη δεξιοτήτων επιχειρηματικότητας, καθώς και διοργάνωση σεμιναρίων διάγνωσης των κλίσεων και των δεξιοτήτων των μαθητών προκειμένου να επιλέξουν τον κατάλληλο τομέα απασχόλησής μετά την αποφοίτησή τους. Στις δραστηριότητες των Γραφείων Διασύνδεσης περιλαμβάνονται ακόμα η παρακολούθηση της επαγγελματικής πορείας των αποφοίτων και η διοργάνωση εκδηλώσεων για την παρουσίαση συγκεκριμένων ειδικοτήτων (open days), καθώς και οι επισκέψεις σε επιχειρήσεις.

Στο πλαίσιο του ΕΣΠΑ 2014-20 πραγματοποιήθηκαν ειδικά σεμινάρια ενημέρωσης των εκπαιδευτικών που τοποθετήθηκαν ως Υπεύθυνοι των Γραφείων Διασύνδεσης, καθώς και των αναπληρωτών τους.

Με τον νέο νόμο 4763/2020 υιοθετήθηκε ο θεσμός των Γραφείων Επαγγελματικής Απασχόλησης και Σταδιοδρομίας (ΓΕΑΣ) σε όλα τα δημόσια ΙΕΚ, με παρόμοιες με τις ανωτέρω αρμοδιότητες.

Πρόταση 13: Πολιτική αύξησης της απασχόλησης των νέων 20-24 ετών

Υφιστάμενη κατάσταση: Το ποσοστό των νέων ηλικίας 20-24 ετών εκτός εκπαίδευσης, εργασίας και κατάρτισης (NEETs) είναι 22,5% σε σύγκριση με το 17,5% του 2009 (ΟΟΣΑ, 2020), ένα από τα υψηλότερα των χωρών του ΟΟΣΑ.

Πρόταση

Οι νέοι που απαρτίζουν την ομάδα NEETs αποτελούν μία σημαντική ετερογενή υποκατηγορία των άνεργων νέων. Οι επιπτώσεις του φαινομένου είναι βραχυχρόνιες και μακροχρόνιες, τόσο για τα άτομα όσο και για την οικονομία. Είναι άμεση προτεραιότητα η υιοθέτηση εξειδικευμένων πολιτικών για τους NEETs λόγω της πολυπλοκότητας των παραμέτρων τους, της ετερογένειας στη σύνθεσή τους, του νεαρού της ηλικίας τους και τις σοβαρότατες επιπτώσεις που έχει η μη συμμετοχή τους στην αγορά εργασίας. Οι πολιτικές θα πρέπει να αναπτυχθούν από τα συναρμόδια υπουργεία σε στενή συνεργασία με τους κοινωνικούς εταίρους και την αγορά εργασίας, ώστε οι παρεχόμενες ειδικότητες, γνώσεις και δεξιότητες του συστήματος ΕΕΚ να ανταποκρίνονται στις ανάγκες της αγοράς εργασίας. Μελέτες έχουν αποδείξει ότι η μείωση της υψηλής σχολικής διαρροής που καταγράφεται στις δομές ΕΕΚ, ο στοχευμένος επαγγελματικός προσανατολισμός και η πρακτική άσκηση και η μαθητεία συμβάλλουν ώστε οι νέοι να έχουν την ευκαιρία να λάβουν καλύτερο προσανατολισμό σχετικά με τις συνθήκες εργασίας σε μια επιχείρηση ή σε ένα συγκεκριμένο επάγγελμα και να μειώνεται ο κίνδυνος ένταξης στην ομάδα NEETs.

Καλές πρακτικές: Στο ολλανδόφωνο Βέλγιο, η Φλαμανδική Δημόσια Υπηρεσία Απασχόλησης (VDAB) και το Φλαμανδικό Υπουργείο Παιδείας και Κατάρτισης αποφάσισαν ότι τα σχολεία θα ενημερώνονται για την εισαγωγή των αποφοίτων τους στην τριτοβάθμια εκπαίδευση και τη μετάβαση των αποφοίτων αρχικής ΕΕΚ στην αγορά εργασίας. Στην Πολωνία, το Ινστιτούτο Εκπαιδευτικής Έρευνας ανέπτυξε ένα σύστημα παρακολούθησης της εκπαιδευτικής και επαγγελματικής πορείας των αποφοίτων ΕΕΚ σε εθνικό, περιφερειακό, τοπικό και σχολικό επίπεδο. Το έργο χρησιμοποιεί δεδομένα από τη κοινωνική ασφάλιση (για επαγγελματικές διαδρομές) και τα εκπαιδευτικά

ιδρύματα για την παρακολούθηση των εκπαιδευτικών διαδρομών των αποφοίτων ΕΕΚ.

Πρόταση 14: Επανασχεδιασμός των ΕΠΑΛ

Υφιστάμενη κατάσταση: Το μοντέλο του ΕΠΑΛ προσομοιάζει με προετοιμασία για σπουδές σε συγκεκριμένες ειδικότητες στα πανεπιστήμια και όχι μάθηση για άμεση πρόσβαση στην αγορά εργασίας, δοθέντος ότι απουσιάζει κάθε σύνδεση με τον χώρο της επιχείρησης κατά τη διάρκεια των σπουδών. Επιπλέον, στο ωρολόγιο πρόγραμμα σπουδών διδάσκονται, σε ένα μεγάλο ποσοστό, μαθήματα γενικής παιδείας, κάτι που υποστηρίζει τον προσανατολισμό τους προς την τριτοβάθμια εκπαίδευση.

Πρόταση

Πολλές χώρες, τα τελευταία είκοσι χρόνια, άρχισαν να δίνουν προσοχή στα συστήματα ΕΕΚ που εφαρμόζαν, κυρίως μετά τη Διαδικασία της Κοπεγχάγης της ΕΕ η οποία έθεσε το θέμα της ΕΕΚ στο ίδιο επίπεδο με αυτό της γενικής παιδείας. Κατά την περίοδο της οικονομικής κρίσης η ΕΕΚ αναδείχθηκε ως η αιχμή του δόρατος για την καταπολέμηση της ανεργίας των νέων, αλλά και την ανάκαμψη της οικονομίας, καθώς οι χώρες με καλά οργανωμένα συστήματα ΕΕΚ είχαν πολύ μικρά ποσοστά ανεργίας νέων, όταν η Ελλάδα πλησίασε το 60%.

Οι περισσότερες χώρες τείνουν να προτιμούν ένα σύστημα ΕΕΚ που βασίζεται στη μείξη των δύο κύριων μοντέλων, συμπληρώνοντας τη μάθηση στο σχολείο με εργασιακή εμπειρία ή έχουν ως επικρατέστερο σύστημα τη μαθητεία. Μέσα από την αλληλοσυμπλήρωση των δύο μοντέλων ΕΕΚ δημιουργούνται εναλλακτικές μορφές εκπαίδευσης και κατάρτισης και διαφορετικές διαδρομές μάθησης. Η κυρίαρχη πλέον τάση είναι ο σχεδιασμός της ΕΕΚ με βάση τα μαθησιακά αποτελέσματα, με σημαντικό μέρος της κατάρτισης να λαμβάνει χώρα στην επιχείρηση, ενώ το διαβαθμισμένο σύστημα ΕΕΚ σε όλα τα επίπεδα μετά την υποχρεωτική εκπαίδευση, απαιτεί διαφάνεια και σαφή διαχωρισμό τους.

Στα ΕΠΑΛ συγκεντρώνεται το 93% των μαθητών ΕΕΚ της ανώτερης δευτεροβάθμιας εκπαίδευσης, αλλά δυστυχώς η δομή και το σύστημα εκπαίδευσης αναπαράγεται από το 1977, όταν θεσμοθετήθηκαν τα Τεχνικά και Επαγγελματικά Λύκεια (ΤΕΛ). Σε αρκετές δε περιπτώσεις και το διδακτικό υλικό αποτελεί συρραφή παλαιότερων. Σε όλο και περισσότερες χώρες η βασισμένη στο σχολείο ΕΕΚ συμπληρώνεται με πρακτική άσκηση στην επιχείρηση, όπως στη Γαλλία και στη Φινλανδία, το δε πρόγραμμα σπουδών αναπτύσσεται σε συνεργασία με όλους τους κοινωνικούς

εταίρους. Η προσέγγιση της σχολικής ΕΕΚ όπως τη γενική παιδεία είναι λανθασμένη, γιατί είναι δύο σαφώς διακριτές εκπαιδευτικές διαδρομές, με διαφορετικές συνιστώσες, διαφορετική στοχοθεσία και διαφορετικές εκπαιδευτικές ανάγκες. Κρίσιμος παράγοντας που πρέπει να καθορίζει τη λειτουργία της ΕΕΚ είναι η στενή συνεργασία με την αγορά εργασίας. Στα ΕΠΑΛ, κρίνοντας και από το γεγονός ότι έμειναν εκτός των πρόσφατων ρυθμίσεων για την ΕΕΚ (ν. 4763/2020), τόσο στην εκπαιδευτική όσο και στη διοικητική διάσταση, είναι σαφές ότι άλλοι παράγοντες ρυθμίζουν τις προοπτικές τους και όχι οι διεθνείς και ευρωπαϊκές εξελίξεις στον τομέα.

Σημαντική παράμετρος των συστημάτων ΕΕΚ είναι η διαπερατότητα προς άλλα επίπεδα εκπαίδευσης. Η προϋπόθεση αυτή τείνει να καταστεί προβληματική, όταν χρησιμοποιείται η δομή ΕΠΑΛ, αποκλειστικά και μόνο, ως δίοδος προς τα πανεπιστήμια.

Συνεπώς, είναι άμεσης προτεραιότητας ο εκσυγχρονισμός του ΕΠΑΛ και η στενότερη σύνδεσή του με την αγορά εργασίας. Σε επίπεδο ΕΠΑΛ θα πρέπει να αναπτυχθούν νέα προγράμματα σπουδών βασιζόμενα στα νέα επαγγελματικά περιγράμματα και να συνταχθούν νέα διδακτικά βιβλία αρκετά από τα οποία είναι κωδικοποιήσεις προϋφισταμένων. Το ωρολόγιο πρόγραμμα σπουδών των ΕΠΑΛ προτείνεται να αναδιαμορφωθεί, ώστε να υπάρχει καλύτερη ισορροπία μεταξύ μαθημάτων γενικής παιδείας και μαθημάτων ειδικότητας ενισχύοντας τις δεύτερες. Θα πρέπει να γίνει αξιολόγηση της αναγκαιότητας των προσφερόμενων μαθημάτων γενικής παιδείας, ώστε να απελευθερωθεί χρόνος για συνέχιση του ΣΕΠ στη Β΄ και Γ΄ τάξη του ΕΠΑΛ και να εισαχθούν μαθήματα οριζόντιων γνώσεων, όπως ξένες γλώσσες, πληροφορική, εργασία σε ομάδα, ανάπτυξη κριτικής σκέψης, διότι συμβάλλουν στο ποιοτικό μέρος του εργαζόμενου και τον διευκολύνουν διαχρονικά στην επαγγελματική του εξέλιξη και κινητικότητα. Οι μαθητές πρέπει να αποκτούν γνώση του πραγματικού επαγγέλματος μέσα από μάθηση στον χώρο της εργασίας, στο σύνολό τους και όχι μόνο στα μικρά ποσοστά αποφοίτων των ΕΠΑΛ που τους δίνεται η δυνατότητα να συνεχίσουν τις σπουδές τους στο «Μεταλυκειακό Έτος-Τάξη Μαθητείας» των ΕΠΑΛ.

Ενισχυτική παράμετρος των ανωτέρω είναι ότι σύμφωνα με τις προβλέψεις μελέτης του Cedefop για τις ανάγκες της αγοράς εργασίας με ορίζοντα το 2030, οι θέσεις εργασίας που απαιτούν προσόντα μεσαίου επιπέδου θα συνεχίσουν να αντιπροσωπεύουν το μεγαλύτερο μέρος όλων των θέσεων εργασίας (46% όλων των προσλήψεων θέσεων εργασίας κατά την περίοδο 2016-2030).

Πρόταση 15: Διασύνδεση με αγορά εργασίας - Ειδικότητες και σύγχρονα Προγράμματα Σπουδών και Οδηγοί Κατάρτισης

Υφιστάμενη κατάσταση: Όπως καταγράφηκε στα παραπάνω κεφάλαια, διαχρονικά διαπιστώνεται σοβαρή αναντιστοιχία μεταξύ γνώσεων και δεξιοτήτων που παράγει η αρχική ΕΕΚ και αυτών που ζητά η αγορά εργασίας.

Πρόταση

Βασικό βήμα για την επίλυση του προβλήματος είναι ο προσδιορισμός των ειδικοτήτων της ΕΕΚ ανάλογα με τις ανάγκες της αγοράς εργασίας, τη γεωγραφική κατανομή, τη βαθμίδα κατάρτισης, τις εκπαιδευτικές δομές και τους φορείς κατάρτισης, ώστε να αποφεύγεται η αλληλοεπικάλυψη μεταξύ των παρεχόμενων ειδικοτήτων από τους επιμέρους φορείς που οδηγεί σε θολό τοπίο ΕΕΚ και σπατάλη πόρων. Η σύνδεση μεταξύ ΕΕΚ και αγοράς εργασίας πρέπει να είναι αμφίδρομη, σε εθνικό και τοπικό επίπεδο, προκειμένου να αξιοποιούνται πλήρως οι δυναμικές των δύο συστημάτων και να δημιουργούνται συνθήκες άμεσης επικοινωνίας και σύμπτωσης των μαθησιακών αποτελεσμάτων.

Τα προγράμματα σπουδών, είτε της σχολικής ΕΕΚ είτε της μαθητείας, πρέπει να είναι αρκετά ευέλικτα, ώστε γρήγορα να τροποποιούνται και να ανταποκρίνονται στις τρέχουσες και στις μελλοντικές ανάγκες της αγοράς εργασίας. Αυτό μπορεί να επιτευχθεί αν δομούνται γύρω από ένα σταθερό πυρήνα οριζοντίων γνώσεων και συμπληρώνονται με σπονδυλωτά μέρη που καθορίζονται σε συνεργασία με τους κοινωνικούς εταίρους. Είναι σημαντικό τα προγράμματα σπουδών να αναπτύσσονται στοχεύοντας στα μαθησιακά αποτελέσματα, ώστε να διασφαλίζεται η εκπλήρωση του ρόλου της ΕΕΚ και η αύξηση της παραγωγικότητας και της ανταγωνιστικότητας της ελληνικής οικονομίας. Προς τούτο θα πρέπει να υιοθετηθεί ένα ολοκληρωμένο σύστημα δεικτών αποδοτικότητας, όπως αυτό που προτείνεται στο Κεφάλαιο 11.

Στο πλαίσιο της μαθητείας, όσον αφορά την πρακτική άσκηση/μαθητεία που πραγματοποιείται εντός της επιχείρησης, βασικό μειονέκτημα ήταν η απουσία προδιαγραφών για το τμήμα αυτό της εκπαιδευτικής διαδικασίας. Ενώ το μέρος της εκπαίδευσης που υλοποιείται στο σχολείο

-τόσο στη σχολική αίθουσα, όσο και στο εργαστήριο- περιγράφεται με σαφήνεια στο πρόγραμμα σπουδών, για τη μαθητεία που πραγματοποιείται στην επιχείρηση δεν υπάρχει αντίστοιχο πρόγραμμα στο οποίο να περιγράφονται αναλυτικά οι εργασίες/ασκήσεις που απαιτείται να εκτελέσει ο μαθητευόμενος στην επιχείρηση, προκειμένου να εφαρμόσει στην πράξη όλο το εύρος των θεωρητικών γνώσεων που έχει λάβει στη σχολική μονάδα. Το ΥΠΑΙΘ και ο ΟΑΕΔ έχουν καλύψει εν μέρει την προαναφερόμενη ανάγκη, έχοντας συντάξει προγράμματα μάθησης στον χώρο εργασίας για σημαντικό πλήθος ειδικοτήτων (Καλή πρακτική: NAAGRCY).

Βάση του προγράμματος σπουδών πρέπει να αποτελεί το επαγγελματικό περίγραμμα, το οποίο οφείλει να περιλαμβάνει τις απαραίτητες δεξιότητες και γνώσεις για την άσκηση ενός επαγγέλματος, αλλά και τις οριζόντιες δεξιότητες που απαιτούνται για την εξασφάλιση σχετικής ευελιξίας για την άσκηση παρεμφερών επαγγελμάτων στο μέλλον. Τα επαγγελματικά περιγράμματα που έχει καταρτίσει ο ΕΟΠΠΕΠ δεν ανταποκρίνονται στη σύγχρονη παραγωγική δομή της οικονομίας και το περιεχόμενό τους είναι απαξιωμένο. Ως εκ τούτου είναι αναποτελεσματικά για την επίτευξη του στόχου του σχεδιασμού ενός σύγχρονου προγράμματος σπουδών.

Προτεραιότητα είναι να συσταθούν κοινές ομάδες εργασίας με τη συμμετοχή των κοινωνικών εταίρων και εμπειρογνομόνων του κάθε κλάδου, με κατάλληλη επιστημονική και επαγγελματική επάρκεια, προκειμένου να καταρτιστούν:

- επαγγελματικά περιγράμματα που θα αντικαταστήσουν τα ήδη υπάρχοντα παρωχημένα και
- προγράμματα σπουδών τα οποία θα ανταποκρίνονται στις σύγχρονες, αλλά και στις μελλοντικές ανάγκες της αγοράς εργασίας.

Μεγάλο μέρος της αναφερόμενης αναντιστοιχίας οφείλεται στο ότι η ΕΕΚ σε εργαστήρια, όπως συμβαίνει στην ενδοσχολική ΕΕΚ, δεν μπορεί να υποκαταστήσει την κατάρτιση σε πραγματικές συνθήκες εργασίας, διότι η παραγωγική διαδικασία στηρίζεται σε ακριβό και σύγχρονο εξοπλισμό, κάτι που δεν μπορεί να διαθέτουν τα σχολικά εργαστήρια.

Τέλος, επειδή η μάθηση, γενική και επαγγελματική, είναι μια μακροχρόνια διαδικασία και τα αποτελέσματα των σχεδιασμών και των μεταρρυθμίσεων εμφανίζονται με χρονική υστέρηση, προϋπόθεση για τον εξορθολογισμό των παρεχόμενων ειδικοτήτων είναι να λαμβάνονται υπόψη οι προβλέψεις για τη ζήτηση επαγγελμάτων που πραγματοποιούνται από μελέτες και εργαλεία, όπως αυτά που αναφέρονται στο Κεφάλαιο 9.

Καλή πρακτική: Η για πρώτη φορά ανάλυση δεδομένων του ΕΡ-ΓΑΝΗ, που έγινε από την ομάδα, για την αποδοτικότητα του συστήματος μαθητείας με δείκτη την παρακολούθηση της απασχόλησης των αποφοίτων μετά 6, 12, και 18 μήνες, θα πρέπει να υιοθετηθεί ως μεθοδολογία από τα συναρμόδια υπουργεία για τον σχεδιασμό της ΕΕΚ με βάση την απασχόληση των αποφοίτων. Παράμετρος που θα πρέπει να προστεθεί στην ανάλυση είναι η συνέχιση της απασχόλησης των αποφοίτων από την ίδια επιχείρηση (retention rate).

Πρόταση 16: Εθνικό Πλαίσιο Προσόντων

Υφιστάμενη κατάσταση: Η αντιστοίχιση των διάφορων τύπων ΕΕΚ σε επίπεδα του Εθνικού Πλαισίου Επαγγελματικών Προσόντων δεν είχε ως οδηγό τις γνώσεις, ικανότητες και δεξιότητες, δηλαδή τα μαθησιακά αποτελέσματα (εκροές), αλλά τη διάρκεια σπουδών και το επίπεδο σπουδών (εισροές).

Πρόταση

Το Ευρωπαϊκό Πλαίσιο Επαγγελματικών Προσόντων (ΕΠΕΠ) αποτελεί ένα πλαίσιο με 8 επίπεδα αναφοράς που βασίζεται στα μαθησιακά αποτελέσματα για όλους τους τύπους των προσόντων. Τα Εθνικά Πλαίσια Επαγγελματικών Προσόντων οφείλουν να συσχετίζονται με τις εκροές, ως μια αποτύπωση όλων αυτών που ο εκπαιδευόμενος γνωρίζει, κατανοεί και μπορεί να κάνει μετά την ολοκλήρωση μιας διαδικασίας μάθησης και όχι με τις εισροές, όπως η διάρκεια και το επίπεδο των σπουδών.

Το ΕΠΑΛ (από το 2013) και το ΕΠΑΣ (από το 2016) ανήκουν στο επίπεδο 4, του ΕΠΕΠ. Ωστόσο, όσον αφορά τις ΕΠΑΣ Μαθητείας παρά την αναγνώριση του επιπέδου 4 από τον ΕΟΠΠΕΠ και την αντιστοίχιση με το Ευρωπαϊκό Πλαίσιο Προσόντων από την Ευρωπαϊκή Επιτροπή, η συγκεκριμένη κατάσταση δεν θεσμοθετήθηκε ποτέ, με αποτέλεσμα να έχει προκληθεί μεγάλο πρόβλημα στους αποφοίτους των ΕΠΑΣ από το 2016 και μετά που δεν γνωρίζουν σε ποιο πραγματικά επίπεδο ανήκουν, δεδομένου μάλιστα ότι παρά την κατάταξή τους στο επίπεδο 4 δεν είχαν καμία πρόσβαση στα πανεπιστήμια, ούτε δικαίωμα εγγραφής στα ΙΕΚ. Στον νέο νόμο 4783/2020 για την ΕΕΚ, οι ΕΠΑΣ Μαθητείας τοποθετήθηκαν στο επίπεδο 3 του ΕΠΕΠ, χωρίς όμως και πάλι η τοποθέτηση αυτή να συνδέεται με τις εκροές, ως μια αποτύπωση όλων αυτών που ο εκπαιδευόμενος γνωρίζει, κατανοεί και μπορεί να κάνει μετά την ολοκλήρωση των σπουδών του και όχι με τις εισροές, όπως η διάρκεια και το επίπεδο των σπουδών. Αντίστοιχα, η Τάξη Μαθητείας ΕΠΑΛ εντάσσεται στο επίπεδο 5, μαζί με τα ΙΕΚ, χωρίς να υπάρχει προφανής σύγκριση των μαθησιακών αποτελεσμάτων τους.

Προτείνεται η επανεξέταση της αντιστοίχισης των εκπαιδευτικών διαδρομών ΕΕΚ με την εφαρμογή των οριζόμενων κριτηρίων στο Ευρωπαϊκό Πλαίσιο Επαγγελματικών Προσόντων, προκειμένου οι επιχειρήσεις σε εθνικό και ευρωπαϊκό επίπεδο να έχουν σαφή εικόνα για τις γνώσεις και τις δεξιότητες των εργαζομένων, αλλά και για τη διαφάνεια και

προστασία των επαγγελματιών τους δικαιωμάτων στο πλαίσιο της
κινητικότητας σε άλλο κράτος-μέλος ως εργαζόμενοι.

Επίλογος

Στόχος των συστημάτων ΕΕΚ είναι να αποτελούν αναπόσπαστο τμήμα των στρατηγικών οικονομικής και κοινωνικής ανάπτυξης σε τοπικό, περιφερειακό, εθνικό και ευρωπαϊκό επίπεδο και να συνιστούν τον δυναμικότερο συντελεστή ανάπτυξης του βιοτικού επιπέδου και της καινοτομίας.

Στο Κεφάλαιο 3 αναφέρονται οι μεθοδολογικές δυσκολίες για την αποτίμηση της απόδοσης των επενδύσεων στα συστήματα εκπαίδευσης και κατάρτισης και κατά συνέπεια για την εξαγωγή συμπερασμάτων για την επίδοση του συστήματος της δευτεροβάθμιας ΕΕΚ της χώρας και διερευνήθηκαν μετρήσιμοι παράμετροι στις εισροές, τις διαδικασίες και τις εκροές του συστήματος. Με βάση την ανάλυση που πραγματοποιήθηκε, το σύστημα δευτεροβάθμιας ΕΕΚ κρίνεται αναποτελεσματικό, με σοβαρές διαχρονικές δυσλειτουργίες, οι οποίες δεν αντιμετωπίζονται σε μεγάλο βαθμό από τις πρόσφατες ρυθμίσεις του νέου νόμου. Οι εξελίξεις στο σύστημα ΕΕΚ είναι στις περισσότερες περιπτώσεις επιφανειακές και αποφασίζονται «από πάνω προς τα κάτω». Οι γρήγορες αλλαγές που συντελούνται στην αγορά εργασίας απαιτούν καινοτόμες προσεγγίσεις, όπου οι δομές ΕΕΚ θα έχουν την αρμοδιότητα να συνδιαλέγονται, να εμπλέκονται και να είναι εταίροι στον σχεδιασμό προτάσεων για την τοπική κοινωνική και οικονομική ανάπτυξη. Μια διακυβέρνηση από «κάτω προς τα πάνω» (“bottom-up”) είναι απαραίτητη για την αύξηση της ελκυστικότητας, της συνάφειας και της ποιότητας στην ΕΕΚ.

Η ποιότητα και η ελκυστικότητα της ΕΕΚ είναι καθοριστικοί παράγοντες για την παροχή των απαραίτητων δεξιοτήτων που αναζητά η αγορά εργασίας, αλλά και τη διασφάλιση της προσωπικής ανάπτυξης των αποφοίτων ΕΕΚ. Σημαντική παράμετρος είναι η συνεργασία με τους κοινωνικούς εταίρους σε οριζόντιο και κάθετο επίπεδο, στο πρόγραμμα σπουδών, στην υλοποίηση της κατάρτισης και στη λεπτομερή ανατροφοδότηση του συστήματος, ώστε να επιτυγχάνεται η απαραίτητη ευελιξία που πρέπει να διέπει το σύνολο της επαγγελματικής εκπαίδευσης και κατάρτισης.

Για την αναγκαία αναβάθμιση του επιπέδου της ΕΕΚ απαιτείται αύξηση της χρηματοδότησης και ορθολογική χρήση αυτής, ώστε να επιτυγχάνεται

η βέλτιστη σχέση κόστους/οφέλους. Η αύξηση της χρηματοδότησης θα διασφαλίσει τον εκσυγχρονισμό του εργαστηριακού εξοπλισμού, την επικαιροποίηση των διδακτικών βιβλίων και την αναβάθμιση του εκπαιδευτικού προσωπικού. Η επιλογή των ΣΔΙΤ θα πρέπει να εξεταστεί ως εναλλακτική λύση, των περιορισμένων δημοσιονομικών πόρων.

Έχει αποδειχθεί ότι υπάρχει σχέση μεταξύ της ποιότητας της ΕΕΚ και της ποιότητας των εκπαιδευτικών και συνεπώς εάν δεν αυξηθεί το επίπεδο των διδασκόντων, η ποιότητα του συστήματος ΕΕΚ δεν θα βελτιώνεται. Έμμεσα οι εκπαιδευτικοί διαμορφώνουν το εργατικό δυναμικό της χώρας και συνιστούν κρίσιμο παράγοντα στην αύξηση της παραγωγικότητας και στην κοινωνική ένταξη των μαθητών.

Βασική παράμετρος του σχεδιασμού ενός αποτελεσματικού συστήματος ΕΕΚ είναι ότι θα πρέπει να συμπεριλαμβάνει όλες τις δομές και τα επίπεδα, να είναι ανοικτό σε όλους, κυρίως στα άτομα με ιδιαίτερα προβλήματα, να είναι κατανοητή η δομή του και οι εκπαιδευτικές και επαγγελματικές διαδρομές μέσα από αυτό, να βασίζονται στα μαθησιακά αποτελέσματα και όχι στις διαθέσιμες υποδομές και το υπάρχον ανθρώπινο δυναμικό. Επιπλέον, τα μαθησιακά αποτελέσματα θα πρέπει να είναι συγκρίσιμα με εκείνα που αποκτήθηκαν μέσα από ακαδημαϊκές διαδρομές, για να εξασφαλιστεί η διαπερατότητα μεταξύ των συστημάτων.

Επειδή πυρήνας της συνολικής προσπάθειας είναι οι μαθητές, απαραίτητη προϋπόθεση είναι να τους εξοπλίζει με προσόντα και δεξιότητες που αποτιμώνται θετικά από την αγορά εργασίας και προσαρμόζονται συνεχώς στις εξελίξεις αυτής. Πρέπει επίσης να διευκολύνεται η κινητικότητα, λόγω της αυξανόμενης διεθνοποίησης των επαγγελμάτων και το σύστημα ΕΕΚ να διαθέτει αναγνωρισιμότητα σε εθνικό, ευρωπαϊκό και διεθνές επίπεδο.

Τέλος, σε όλο το φάσμα των παρεμβάσεων για τον μετασχηματισμό και την αναβάθμιση της ΕΕΚ, θα πρέπει να λαμβάνεται υπόψη η πολύχρονη ενασχόληση των διεθνών οργανισμών με το θέμα, ιδίως της ΕΕ και του ΟΟΣΑ και τα σημαντικά πορίσματα που εξάγονται από τις μελέτες τους, τα προγράμματά τους και τις κατευθυντήριες οδηγίες τους.

Βιβλιογραφία

Ξενόγλωση:

Australian Workforce and Productivity Agency (2013), *Human capital and productivity: literature review*, AWPA, Canberra.

Australian Government, Department of Education (2015), *Summary of the Australian Government Australian Apprenticeships Incentives Programme: Australian Apprenticeships*. Διαθέσιμο στο: <https://www.australianapprenticeships.gov.au/sites/default/files/2019-06/AAIP%20summary%20Final.pdf>

Acemoglu, D. and J.S. Pischke (1998), The structure of wages and investment in general training, *The journal of Political Economy*, Vol. 107, No. 3, pp. 539-572.

Bailey, A. (2007), *Connecting the dots ... linking training investment to business outcomes and the economy*, Canadian Council on Learning, Ottawa, viewed 6 April 2016.

Ball, K. (2005), Relative contributions of individuals, industry and government to the costs of VET, in Ball, K. (ed.), *Funding and financing of vocational education and training, Research readings*, NCVET, Adelaide.

Barrett Beicht, U., G. Walden and H. Herget (2004), *Costs and benefits of in-company vocational educational and training in Germany*, BIBB, Bonn.

Bernier, A. & Cousineau, J.M. (2010), The impact of training on productivity in Canadian firms: estimating distributed lags from the WES 1995—2005, *International Journal of Interdisciplinary Social Sciences*, vol.5, no.7.

Bertschy, K., M.A. Cattaneo and S.C. Wolter (2009), PISA and the Transition into the Labour Market, *LABOUR* 23 (March). Διαθέσιμο στο: <https://onlinelibrary.wiley.com/doi/abs/10.1111/j.1467-9914.2008.00432.x>

Bernier, A. (2006), “Évaluation du rendement de la formation dans les entreprises canadiennes”, *Communication réalisée dans le cadre du 8e Colloque annuel des étudiant(e)s des cycles supérieurs du CRISES*, Université Concordia, Montréal.

Billett, S. (1998), Returns to enterprises from investment in VET in: *Market for vocational education and training: who pays and who profits*, Adelaide, 28—30 July 1997, NCVET, Adelaide.

Billett, S. (1998), Enterprises and vocational education and training: expenditure and expected returns, *Journal of Vocational Education and Training*, Vol. 50, No.3.

Blandy, R, Dockery, M, Hawke, A & Webster, E. (2000), *Does training pay? Evidence from Australian enterprises*, NCVET, Adelaide, viewed 6 April 2016.

Bonnal, L., S. Mendes, and C. Sofer. (2002), School-to-work transition: Apprenticeship versus vocational school in France, *International Journal of Manpower*, 23:5 (2002).

Brent Radcliffe (2020), *How education and training affect the economy*

Business Europe (2016), *The Cost-Effectiveness of Apprenticeship Schemes. Making the Business Case for Apprenticeships*, Final Report, May 2016.

Cedefop Panorama Series (2009), Dictus Publishing, Saarbrücken. Διαθέσιμο στο: www.cedefop.europa.eu/fr/publications-and-resources/publications/5180

CEDEFOP (2011), *Using Tax Incentives to Promote Education and Training*: Cedefop Panorama Series.

Cedefop (2011a), (European Centre for the Development Vocational Training), *Vocational education and training for the common good: the macrosocial benefits of VET*.

Cedefop (2011b), *The anatomy of the wider benefits of VET in the workplace*, Cedefop research paper no.12, Office for Official Publications of the European Communities, Luxembourg.

Cedefop (2013), *Benefits of vocational education and training in Europe for people, organisations and countries*, Publications Office of the European Union, Luxembourg.

Cedefop research paper no.13, Publications Office of the European Union, Luxembourg.

Cedefop, (2018), “Επισκόπηση της μαθητείας ΕΛΛΑΔΑ”.

Cedefop (2018), *Cedefop opinion survey on vocational education and training in Europe*.

Cedefop (2019), *Vocational education and training in Europe: Finland*.

Cedefop (2019), *Vocational education and training in Europe: France*.

Cedefop (2019), *Vocational education and training in Europe: Germany*.

Cedefop (2020), *On the way to 2020: data for vocational education and training policies*. Indicator overviews: 2019 update. Luxembourg: Publications Office of the European Union. Cedefop research paper, No 76.

Cedefop (2020), *STRENGTHENING SKILLS ANTICIPATION AND MATCHING IN GREECE*.

Cedefop, Eurofound (2018), *Skills forecast: trends and challenges to 2030*. Luxembourg: Publications Office, Cedefop reference series, No 108 (2018). Διαθέσιμο στο: <http://data.europa.eu/doi/10.2801/4492>

Cedefop (2020), *Strengthening skills anticipation and matching in Greece: labour market diagnosis mechanism: a compass for skills policies and growth*. Luxembourg: Publications Office of the European Union. Διαθέσιμο στο: <http://data.europa.eu/doi/10.2801/941618>

Greece. Cedefop Refer Net thematic perspectives series.

Columbo, L. & Stanca, E. (2008), *The impact of training on productivity: evidence from a large panel of firms*, Working papers 134, University of Milano-Bicocca, Department of Economics, Milan.

Dearden, L., Reed, H. & Van Reenan, J. (2005), *The impact of training on productivity and wages, evidence from British Panel Data*, Centre for Economic Performance, Discussion paper no. 674, London.

Dearden, L., S. McIntosh, M. Myck, and A. Vignoles. (2002), The returns to academic and vocational qualifications in Britain, *Bulletin of Economic Research* 54:3 Deloitte Access Economics 2011, The economic and social benefit of increased participation by disadvantaged students in VET, National VET Equity Advisory Council NVEAC, Melbourne.

Dockery, A. M., K. Norris and T. Stromback (1998), The social returns to apprenticeship training, *The Australian Economic Review*, Vol. 31, No. 1.

EQAVET, EQAVET Indicators' Toolkit.

ETUCE- European Region of Education International, Regional Conference Promoting Public Sector Education in an Age of Austerity, (2012), «*ETUCE Policy Paper on Vocational Education and Training in Europe*».

Eurofound (2012), *NEETs – Young people not in employment, education or training: Characteristics, costs and policy responses in Europe*, Publications Office of the European Union, Luxembourg.

Eurofound (2016), *Exploring the diversity of NEETs*, Publications Office of the European Union, Luxembourg.

European Commission (2013), *The Effectiveness and Costs-Benefits of Apprenticeships: Results of the Quantitative Analysis*, European Commission, Brussels. Διαθέσιμο στο: ec.europa.eu/social/BlobServlet?docId=11352&langId=en

European Commission (2020), *Staff Working Document Accompanying the Commission Proposal for a Council Recommendation on vocational education and training (VET) for sustainable competitiveness, social fairness and resilience* [COM(2020) 275 final].

European Commission, “*Employment and Social Developments in Europe 2020*”.

European Commission, “*Education and Training Monitor 2019*”

European Commission, Eurydice, “*ΕΛΛΑΔΑ, Χρηματοδότηση της Εκπαίδευσης και της Κατάρτισης Ενηλίκων*».

European Commission, “*EUROPEAN SKILLS AGENDA FOR SUSTAINABLE COMPETITIVENESS, SOCIAL FAIRNESS AND RESILIENCE*”, 2020.

Eichhorst, W., N. Rodriguez-Planas, R. Schmidl, and K. F. Zimmermann (2012), *A Roadmap to Vocational Education and Training Systems around the World*. IZA Discussion Paper No. 7110.

European Commission (2018), *Advisory Committee on Vocational Training: Opinion on the Future of Vocational Education and Training Post 2020*.

Finish Ministry of Education (2018), “*The competence-based approach steers vocational education and training in the right direction*”.

Guison-Dowdy, A. (2012), *Skills for employability: economic returns to education and skills*, Innovative Secondary Education for Skills Enhancement (ISESE) project, R4D, Washington, viewed 6 April 2016.

Hanushek, Woessmann, Zhang (2011), *General Education, Vocational Education, and labor-market outcomes over the life-cycle*, working paper 17504.

Independent Economics (2013), Cost-benefit analysis and returns from additional investment in vocational education and training, *Independent Economics*, Kingston, ACT.

IZA, Discussion Paper No. 7110 (2012), *A Roadmap to Vocational Education and Training Systems Around the World*.

Kaaren Blom, David Meyers (2003), *Quality indicators in vocational education and training, International perspectives*, NCVET, Adelaide.

Karmel, T. & Fieger, P. (2012), *The value of completing a VET qualification*, NCVET occasional paper, NCVET, Adelaide.

Karmel, T. & Nguyen, N. (2006), *The value of completing a vocational education and training qualification*, NCVET, Adelaide, viewed 6 April 2016.

Kath, F. (1998), "Financing of vocational education and training", in Cedefop (ed.), *Vocational education and training – the European research field, Background report*, Vol. 1, Office for Official Publications of the European Communities, Luxembourg.

Konsortium Bildungsberichterstattung (2006), *Bildung in Deutschland. Einindikatorengestützter Berichtmteiner Analysezu Bildung und Migration*, W. Bertelsmann Verlag, Bielefeld.

Lankard Brown, B. (2001), *Return on investment in training: Myths and Realities*, Center on Education and Training for Employment, Ohio State University.

Lee, W.S. & Coelli, M. (2010), *Analysis of private returns to VET*, NCVET, Adelaide, viewed 6 April 2016.

Leigh, A (2008), Returns to education in Australia, *Economic Papers: A Journal of Applied Economics and Policy*, vol.27, no.3.

Long, M. & Shah, C. (2008), *Private returns to vocational education and training qualifications*, NCVET, Adelaide.

Maglen, L., Hopkins, S. & Burke, G. (2001), *Training for productivity*, NCVET, Adelaide, viewed 6 April 2016.

Mane, F. (1999) Trends in the payoff to academic and occupation-specific skills: The short and medium run returns to academic and vocational high school courses for non-college-bound students, *Economics of Education Review* 18:4.

Margolis, D. N., and V. Simonnet (2003), *Educational Track, Networks, and Labor Market Outcomes*, IZA Discussion Paper No. 699.

McIntosh, S. (2004), *The Impact of Vocational Qualifications on the Labour Market Outcomes of Low-Achieving School-Leavers*, LSE Centre for Economic Performance Discussion Paper No. 621.

Meer, J. (2007), Evidence on the returns to secondary vocational education, *Economic of Education Review*, Vol. 26.

Meyer, T. (2003), *When Being Smart Is Not Enough: Institutional and Social Access Barriers to Upper Secondary Education and Their Consequences on Successful Labour Market Entry. The Case of Switzerland, Transitions in Youth Network (TIY)*, 2003 Conference. Διαθέσιμο στο: www.coreched.ch/publikationen/meyer.pdf

Meer, J. (2007), Evidence on the returns to secondary vocational education. *Economics of Education Review* 26:5.

Moy, J. and R. McDonald (2000), *Analyzing enterprise returns on training*, NCVET, Adelaide.

Mühlemann, S. (2016), *The Cost and Benefits of Work-based Learning*, OECD Education Working Papers, No. 143, OECD Publishing, Paris. Διαθέσιμο στο: <http://dx.doi.org/10.1787/5j1pl4s6g0zv-en>.

NCVER (National Centre for Vocational Education Research) (2015), *Australian vocational education and training statistics: employers' use and views of the VET system*, NCVER, Adelaide

NCVER (National Centre for Vocational Education Research) (2004), *The vocational education and training workforce, New roles and ways of working*.

Noonan, P., Brown, J., Long, M., McKenzie, P. & Chapman, B. (2010), Investment in vocational education and training (VET): a report to the Board of Skills Australia: overview analysis and options for improvement, *Skills Australia*, Canberra.

OECD (Organization for Economic Cooperation and Development) (1998), *Human Capital Investment: An International Comparison*.

Oosterbeek, H., and D. Webbink (2007), Wage effects of an extra year of basic vocational education. *Economics of Education Review* 26.

OECD (2008), *Costs and Benefits in Vocational Education and Training*, Kathrin Hoeckel.

OECD (2017), *Education Policy in Greece A preliminary Assessment*.

OECD Education Working Paper No. 153, (2017), *STRIKING THE RIGHT BALANCE: COSTS AND BENEFITS OF APPRENTICESHIP*, EDU/WKP.

OECD (2018), Seven Questions about Apprenticeships: Answers from International Experience, *OECD Reviews of Vocational Education and Training*, OECD Publishing, Paris. <https://doi.org/10.1787/9789264306486-en>

OECD (2019), *Education at a glance – Country Note GREECE*.

OECD (2020), *Education at a Glance 2020: OECD Indicators*, OECD Publishing, Paris. Διαθέσιμο στο: <https://doi.org/10.1787/69096873-en>

OECD (2015), *OECD Reviews of Vocational Education and Training, Key Messages and Country Summaries*.

OECD Social, Employment and Migration Working Papers No. 244, *The changing labor market for graduates from medium level vocational education and training*.

Republic of Turkey, Ministry of National Education, (2014), *Vocational and Technical Education Strategy Paper and Action Plan 2014-2018*.

Ryan, P. (2001), The school-to-work transition: A cross-national perspective. *Journal of Economic Literature* 39:1.

Smith, A., Oczkowski, E. & Hill, M. (2009), *Reasons for training: why Australian employers train their workers*, NCVET, Adelaide.

Steedman, H. (2001), *Benchmarking apprenticeship: UK and continental Europe compared*, Centre for Economic Performance, LSE, London.

Swiss Coordination Centre for Research in Education (2011), *Swiss Education Report 2010*, Aarau. Διαθέσιμο στο: https://www.skbf-csre.ch/fileadmin/files/pdf/bildungsberichte/2010/bildungsbericht_10_en.pdf

Unesco (2014), *Proposed indicators for assessing technical and vocational education and training: working document, Working Document, Inter-Agency Working Group on TVET Indicators.*

Zwick, T. (2006), The impact of training intensity on establishment productivity, *Industrial Relations: A Journal of Economy and Society*, vol.45, no.1.

Winkelmann, R. (1996), Employment prospects and skill acquisition of apprenticeship-trained workers in Germany, *Industrial and Labour Relations Review* 49:4.

Winkelmann, R. (2002), Apprenticeship training: a model for the future?, *Zeitschrift für angewandte Konjunkturpolitik*, Vol. 48, No. 3-4, pp. 229-389.

Ελληνική:

ΕΛΣΤΑΤ (2020), «ΕΛΛΑΣ με αριθμούς».

ΕΛΣΤΑΤ (2020), «Έρευνα Εργατικού Δυναμικού».

Ελληνογερμανικό Εμπορικό και Βιομηχανικό Επιμελητήριο (2020), *Ενδοεπιχειρησιακή Εκπαίδευση στο μοντέλο της Διττής Επαγγελματικής Εκπαίδευσης στην Ελλάδα.*

Εθνικό Ινστιτούτο Εργασίας (2020), Σειρά: Ετήσια Έκθεση Εργασία και Απασχόληση στην Ελλάδα, *“Εργασία και Απασχόληση στην Ελλάδα, Ετήσια Έκθεση 2020”.*

Εθνικό Ινστιτούτο Εργασίας, (2019), Σειρά: Μηχανισμός διάγνωσης αναγκών της αγοράς εργασίας, *“Μηχανισμοί Διάγνωσης Δεξιοτήτων, Μια Επισκόπηση”.*

Ζωγόπουλος Ευστάθιος & Καρατζάς Ιωάννης (2020), «Έρευνα σε μαθητεύμενους/νες που συμμετείχαν στο Μεταλυκειακό Έτος – Τάξη Μαθητείας των ΕΠΑΛ”, *περιοδικό International Journal of Educational Innovation*. Vol 2.

Ινστιτούτο Εκπαιδευτικής Πολιτικής, *«Σχολική Διαρροή».*

Ίδρυμα Οικονομικών και Βιομηχανικών Ερευνών (2018), *Εκπαίδευση και αγορά εργασίας στην Ελλάδα Επιπτώσεις της κρίσης και προκλήσεις.*

Ίδρυμα Οικονομικών και Βιομηχανικών Ερευνών (2019), *Εκπαίδευση στην Ελλάδα: Κρίση και εξέλιξη της δημόσιας και ιδιωτικής δαπάνης*.

Νόμος 4763/2020 - ΦΕΚ 254/Α/21-12-2020, Εθνικό Σύστημα Επαγγελματικής Εκπαίδευσης, Κατάρτισης και Διά Βίου Μάθησης, ενσωμάτωση στην ελληνική νομοθεσία της Οδηγίας (ΕΕ) 2018/958 του Ευρωπαϊκού Κοινοβουλίου και του Συμβουλίου της 28ης Ιουνίου 2018 σχετικά με τον έλεγχο αναλογικότητας.

ΣΕΒ (2019), *Επιχειρήσεις, Ανθρώπινο Δυναμικό και Εκπαιδευτικό Σύστημα: Έρευνα σε βιομηχανικές επιχειρήσεις, Διαπιστώσεις και Προτάσεις Πολιτικής*.

ΣΕΒ (2020), Οικονομία & Επιχειρήσεις, Special report “*ΑΡΧΙΚΗ ΕΠΑΓΓΕΛΜΑΤΙΚΗ ΕΚΠΑΙΔΕΥΣΗ & ΚΑΤΑΡΤΙΣΗ: Μεταρρύθμιση της Επαγγελματικής Εκπαίδευσης και Κατάρτισης: Κλειδί για ένα νέο παραγωγικό πρότυπο με καλύτερες και περισσότερες δουλειές για τους νέους*”.

ΥΠΑΙΘ (2016), “*Εθνικό Στρατηγικό Πλαίσιο για την Αναβάθμιση της Επαγγελματικής Εκπαίδευσης και Κατάρτισης και της Μαθητείας*”.

Υπουργείο Παιδείας Έρευνας και Θρησκευμάτων (2019), “*Ενημερωτική Συνάντηση για τη Μαθητεία*”.

Special report του ΣΕΒ (2020), «*Επανακατάρτιση και αναβάθμιση δεξιοτήτων*»

Μακαντάση, Φ. & Βαλεντής, Η. (2021, Φεβρουάριος). Η «Χρηματοδότηση Βάσει Αποτελεσμάτων» Ως Εργαλείο Κοινωνικής Πολιτικής, *διαΝΕΟσις*. Διαθέσιμο στο: dianeosis.org/2021/02/i-xrimatodotisi-vasei-apotelesmatwn.

ΠΑΡΑΡΤΗΜΑ 1.

Παρεμβάσεις και τροποποιήσεις του Ν.4186/2013, ανά τομέα

Όσον αφορά τις ΕΠΑΣ Μαθητείας ΟΑΕΔ

N.4186/2013	Παρεμβάσεις/τροποποιήσεις
<p>Με το άρθρο 46 του Ν.4186/2013 οι ΕΠΑΣ Μαθητείας του ΟΑΕΔ καταργούνται από τον Σεπτέμβριο του 2015.</p> <p>Η λειτουργία των δημοσίων ΕΠΑΣ του Υπουργείου Παιδείας και Θρησκευμάτων επίσης καταργήθηκαν από τον Σεπτέμβριο 2014 και των ΕΠΑΣ των λοιπών υπουργείων από τον Σεπτέμβριο 2015.</p>	
	<p>Με το άρθρο 51 του Ν. 4262/2014 (ΦΕΚ Α' 114/10-5-2014) παρατάθηκε η λειτουργία των ΕΠΑΣ Μαθητείας του ΟΑΕΔ μέχρι τον Σεπτέμβριο του 2016.</p>
	<p>Με το άρθρο 37 του Ν. 4327/2015 (ΦΕΚ Α' 50/14.05.2015) παρατάθηκε η λειτουργία των ΕΠΑΣ Μαθητείας του ΟΑΕΔ μέχρι τον Σεπτέμβριο του 2017.</p>
	<p>Με την παρ. 19 του άρθρου 66 του Ν. 4386/2016 (ΦΕΚ Α 83/11.5.2016) «Ρυθμίσεις για την ΕΡΕΥΝΑ κλπ διατάξεις (Θέματα ΑΕΙ, εκπαιδευτικών κλπ)» παρατάθηκε η λειτουργία των ΕΠΑΣ Μαθητείας του ΟΑΕΔ μέχρι το σχολικό έτος 2020-2021. Ειδικά για τους μαθητές που θα φοιτούν στην Α' τάξη των ΕΠΑΣ κατά το σχολικό έτος 2020-2021 υπάρχει πρόβλεψη να συνεχίσουν στη Β' τάξη, ώστε να ολοκληρώσουν τις σπουδές τους το έτος 2022.</p>

Όσον αφορά τις Σχολές Επαγγελματικής Κατάρτισης (Σ.Ε.Κ.)

N. 4186/2013	Παρεμβάσεις/τροποποιήσεις
<p>Ο Ν. 4186/2013 ρυθμίζει μεταξύ άλλων και τη μη τυπική επαγγελματική εκπαίδευση και κατάρτιση. Στο πλαίσιο της μη τυπικής εκπαίδευσης -δηλαδή της εκπαίδευσης που παρέχεται σε οργανωμένο εκπαιδευτικό πλαίσιο, εκτός του τυπικού εκπαιδευτικού συστήματος και μπορεί να οδηγήσει στην απόκτηση πιστοποιητικών αναγνωρισμένων σε εθνικό επίπεδο- θεσμοθετούνται, στο άρθρο 17, οι Σχολές Επαγγελματικής Κατάρτισης (ΣΕΚ), οι οποίες παρέχουν αρχική επαγγελματική κατάρτιση σε αποφοίτους της υποχρεωτικής εκπαίδευσης και μπορεί να είναι πρωινής ή απογευματινής φοίτησης, δημόσιες ή ιδιωτικές. Οι Σχολές Επαγγελματικής Κατάρτισης είχαν σκοπό να αντικαταστήσουν σταδιακά τις ΕΠΑΣ του ΟΑΕΔ, οι οποίες προβλεπόταν να καταργηθούν.</p>	
<p>Με το άρθρο 19 του Ν. 4186/2013 ορίζεται ότι οι σπουδές στις ΣΕΚ διαρκούν 3 έτη, ενώ στις απογευματινής φοίτησης διαρκούν 4 έτη. Μαθητές άνω των είκοσι (20) ετών εγγράφονται στις Εσπερινές Σ.Ε.Κ.</p> <p>Ορίζεται επίσης ότι είναι δυνατόν να συστήνονται Πειραματικές ΣΕΚ, οι οποίες είναι αποκλειστικά δημόσιες.</p>	
<p>Με το άρθρο 17 του Ν. 4186/2013 ορίζεται ότι η εποπτεία των ΣΕΚ ανήκει στη Γενική Γραμματεία Διά Βίου Μάθησης του Υπουργείου Παιδείας και Θρησκευμάτων, ενώ η πιστοποίηση των «εισροών» τους στον Ε.Ο.Π.Π.Ε.Π. και στις υπηρεσίες του Υπουργείου Παιδείας και Θρησκευμάτων και των «εκροών» τους στον Ε.Ο.Π.Π.Ε.Π.</p>	

<p>Με το άρθρο 46 του Ν. 4186/2013 συστήνονται, από τη δημοσίευση του νόμου 51 ΣΕΚ στον ΟΑΕΔ, όπου λειτουργούν αντίστοιχες ΕΠΑΣ Μαθητείας.</p>	
	<p>Με το άρθρο 12 παρ. 67 του Ν. 4452/2017 (ΦΕΚ Α 17/15-2-2017) ρυθμίστηκε το θέμα της ασφάλισης των σπουδαστών προγραμμάτων μαθητείας σε φορείς μη τυπικής εκπαίδευσης. Συγκεκριμένα ορίστηκε ότι οι σπουδαστές προγραμμάτων μαθητείας υπάγονται ασφαλιστικά στον ΕΦΚΑ για το διάστημα της μαθητείας στον κλάδο παροχών ασθένειας σε είδος και στον κλάδο παροχών ασθένειας σε χρήμα, ο δε χρόνος ασφάλισής τους είναι συντάξιμος. Η αμοιβή για το διάστημα της μαθητείας είναι ίση με το 75% επί του κατωτάτου ημερομισθίου του ανειδίκευτου εργάτη».</p>
<p>Με το άρθρο 21 του Ν.4186/2013 ορίζεται ότι στη Σ.Ε.Κ. λειτουργούν η Α' τάξη, η Β' τάξη και η «Τάξη Μαθητείας». Στην Α' τάξη εγγράφονται χωρίς εξετάσεις, οι κάτοχοι απολυτηρίου Γυμνασίου ή άλλου ισότιμου τίτλου, στη Β' τάξη εγγράφονται οι προαγόμενοι από την Α' τάξη και στην «Τάξη Μαθητείας» εγγράφονται οι προαγόμενοι από τη Β' τάξη της Σ.Ε.Κ. Στην Α' και Β' τάξη Σ.Ε.Κ. εφαρμόζεται πρόγραμμα μαθημάτων τριάντα (30) συνολικά ωρών εβδομαδιαίως. Στην «Τάξη Μαθητείας», εφαρμόζεται πρόγραμμα του εργαστηριακού μαθήματος «Ενισχυτική Εργαστηριακή Εκπαίδευση της Μαθητείας» επτά (7) συνολικά ωρών. Στην «Τάξη Μαθητείας» εφαρμόζεται «Πρόγραμμα εκπαίδευσης στο χώρο εργασίας - Μαθητεία σε εργασιακό χώρο» είκοσι οκτώ (28) ωρών εβδομαδιαίως. Το «Πρόγραμμα εκπαίδευσης στον χώρο εργασίας - Μαθητεία σε εργασιακό χώρο» διέπεται από σύμβαση, που συνάπτεται μεταξύ του ΟΑΕΔ και του εργοδότη (φυσικό ή νομικό πρόσωπο, ιδιωτικού ή δημοσίου δικαίου), με επιπρόσθετα κίνητρα πρόσληψης του Μαθητευόμενου μετά το πέρας της μαθητείας. Το εργαστηριακό μάθημα πραγματοποιείται σε Εργαστήρια του ΟΑΕΔ ή στα οικεία Εργαστηριακά Κέντρα ή στα Σχολικά Εργαστήρια του Υπουργείου Παιδείας και Θρησκευμάτων. Το Προπαρασκευαστικό Πρόγραμμα Πιστοποίησης, συνολικής διάρκειας εβδομήντα (70) ωρών, για την αριότερη προετοιμασία τους για τη συμμετοχή τους στις διαδικασίες πιστοποίησης προσόντων, απόκτησης Πτυχίου Ειδικότητας, του Ε.Ο.Π.Π.Ε.Π., οι οποίες διεξάγονται ετησίως το τελευταίο τρίμηνο κάθε έτους.</p>	
	<p>Με το άρθρο 12 παρ. 9 του Ν. 4452/2017 (ΦΕΚ Α 17/15.2.2017), δόθηκε η δυνατότητα, οι προαγόμενοι από τη Β' τάξη της ΣΕΚ να εγγράφονται στην «Τάξη Μαθητείας» ή να πραγματοποιούν Πρακτική Άσκηση.</p>
<p>Με το άρθρο 21 του Ν. 4186/2013 ορίζεται ότι με απόφαση του Υπουργού Παιδείας και Θρησκευμάτων οι δημόσιοι φορείς μη τυπικής εκπαίδευσης του Υπουργείου Παιδείας και Θρησκευμάτων παρέχουν ειδικότητες, οργανώνουν τμήματα, σύμφωνα με τις εθνικές και περιφερειακές ανάγκες της εθνικής οικονομίας, τις προτάσεις των Περιφερειακών Επιτροπών Επαγγελματικής Εκπαίδευσης και Κατάρτισης, της Γ.Σ.Ε.Ε. και της Γ.Σ.Ε.Β.Ε.Ε. των Επιμελητηρίων και των Επιστημονικών Ενώσεων και τις προτάσεις του Υπουργείου Εργασίας, Κοινωνικής Ασφάλισης και Πρόνοιας και του Ο.Α.Ε.Δ., του Υπουργείου Ανάπτυξης και Ανταγωνιστικότητας, των Υπουργείων Υγείας, Αγροτικής Ανάπτυξης και Τροφίμων, Τουρισμού, Πολιτισμού και Αθλητισμού και Ναυτιλίας και Αιγαίου.</p>	

	<p>Ωστόσο οι ΣΕΚ (δημόσιες και ιδιωτικές) καταργήθηκαν με την παρ. 16 του άρθρου 66 του Ν. 4386/2016 «Ρυθμίσεις για την ΕΡΕΥΝΑ κλπ διατάξεις (Θέματα ΑΕΙ, εκπαιδευτικών κλπ)». Κατ' εξαίρεση, οι δημόσιες Σχολές Επαγγελματικής Κατάρτισης (Σ.Ε.Κ.), που ανήκουν στο Υπουργείο Παιδείας, Έρευνας και Θρησκευμάτων, δύναται να μετατρέπονται σε ΔΙΕΚ ενθλίκων αποφοίτων υποχρεωτικής εκπαίδευσης, ευαίσθητων κοινωνικών ομάδων με απόφαση του Υπουργού Παιδείας, Έρευνας και Θρησκευμάτων.</p>
--	--

Όσον αφορά την «Τάξη Μαθητείας των ΕΠΑΛ»

Ν. 4186/2013	Παρεμβάσεις/τροποποιήσεις
<p>Στο Άρθρο 7 του Ν. 4186/13 παρέχεται για πρώτη φορά η δυνατότητα για Μαθητεία σε μετα-δευτεροβάθμιο επίπεδο («Τάξη Μαθητείας» των ΕΠΑΛ). Σύμφωνα με το άρθρο αυτό το Επαγγελματικό Λύκειο προσφέρει δύο κύκλους σπουδών, οι οποίοι ανήκουν στο τυπικό εκπαιδευτικό σύστημα:</p> <p>α. τον «Δευτεροβάθμιο Κύκλο Σπουδών» και</p> <p>β. τον «Μεταδευτεροβάθμιο κύκλο σπουδών», την «Τάξη Μαθητείας».</p> <p>Στον «Δευτεροβάθμιο Κύκλο Σπουδών» στα Ημερήσια ΕΠΑΛ λειτουργούν οι Α', Β' και Γ' τάξεις. Στην Α' τάξη εγγράφονται χωρίς εξετάσεις, οι κάτοχοι απολυτηρίου Γυμνασίου ή άλλου ισότιμου τίτλου. Στη Β' τάξη εγγράφονται οι προαγόμενοι από την Α' τάξη του Γενικού ή του Επαγγελματικού Λυκείου. Στη Γ' τάξη εγγράφονται οι προαγόμενοι από τη Β' τάξη του Επαγγελματικού Λυκείου. Οι προαγόμενοι από την Α' Τάξη του Επαγγελματικού Λυκείου δικαιούνται να εγγραφούν στη Β' Τάξη του Γενικού Λυκείου.</p> <p>Στην «Τάξη Μαθητείας» η οποία είναι προαιρετική, εγγράφονται οι κάτοχοι απολυτηρίου και πτυχίου του δευτεροβάθμιου κύκλου σπουδών του ΕΠΑΛ. Η «Τάξη Μαθητείας», που εφαρμόζει το δυϊκό σύστημα εκπαίδευσης (μαθητείας) του ΟΑΕΔ έχει διάρκεια ένα (1) έτος και περιλαμβάνει Μαθητεία με εκπαίδευση στον χώρο εργασίας, Μάθημα Ειδικότητας και Προπαρασκευαστικά Μαθήματα Πιστοποίησης στη σχολική μονάδα αντίστοιχα. Την ευθύνη υλοποίησης της τάξης μαθητείας, της τοποθέτησης σε χώρους εργασίας των φοιτούντων, καθώς και όλα τα σχετικά με αυτήν έχει το ΕΠΑΛ και ο ΟΑΕΔ. Η τοποθέτηση σε χώρους εργασίας των φοιτούντων και παρακολούθηση τους θεωρείται άσκηση εκπαιδευτικού έργου.</p>	<p>Με το άρθρο 72, παρ. 1 και παρ. 2 του Ν. 4310/2014 (ΦΕΚ Α 258/8-12-2014) τροποποιήθηκε το άρθρο 7 του Ν. 4186/2013 ως προς την «Τάξη Μαθητείας» των ΕΠΑΛ, η οποία εντάσσεται πλέον στο μη τυπικό εκπαιδευτικό σύστημα.</p> <p>Με το άρθρο 66, παρ. 2 του Ν. 4386/2016 (ΦΕΚ Α 83/11-5-2016) τροποποιήθηκε το άρθρο 7 του Ν. 4186/2013, ως προς τις προϋποθέσεις εγγραφής στο «Μεταλυκειακό έτος - Τάξη μαθητείας». Ως προϋπόθεση εγγραφής ορίζεται πλέον το απολυτήριο και πτυχίο του δευτεροβάθμιου κύκλου σπουδών του ΕΠΑΛ, καθώς και παλαιότερων τύπων σχολείων Τεχνικής Επαγγελματικής Εκπαίδευσης ισότιμων με το ΕΠΑΛ Την ευθύνη υλοποίησης του «Μεταλυκειακού έτους - Τάξης Μαθητείας», έχει πλέον το ΕΠΑΛ ή το Ε.Κ. ενώ ο ΟΑΕΔ συνεργάζεται με το ΕΠΑΛ μόνο για θέματα διοικητικής διαχείρισης της μαθητείας.</p>

	<p>Με το άρθρο 4, παρ. 1 και το άρθρο 4, παρ. 2 του Ν. 4473/2017 (ΦΕΚ Α' 78/ 30-5-2017) τροποποιήθηκε εκ νέου το άρθρο 7 του Ν. 4186/2013, ως προς τις προϋποθέσεις εγγραφής στο «Μεταλυκειακό έτος - Τάξη Μαθητείας». Συγκεκριμένα:</p> <p>«Στο «Μεταλυκειακό έτος - Τάξη Μαθητείας» εγγράφονται κατά την ακόλουθη σειρά προτεραιότητας: α) οι κάτοχοι απολυτηρίου και πτυχίου του δευτεροβάθμιου κύκλου σπουδών του ΕΠΑΛ, καθώς και των παλαιότερων τύπων σχολείων Τεχνικής Επαγγελματικής Εκπαίδευσης ισότιμων με το ΕΠΑΛ και β) οι κάτοχοι απολυτηρίου ΓΕΛ και πτυχίου του δευτεροβάθμιου κύκλου σπουδών του ΕΠΑΛ».</p>
<p>Στον Ν. 4186/13 στο άρθρο 14, παρ. 1 «Ειδικά θέματα Μαθητείας», αναφέρονται τα εξής:</p> <p>«Η «Τάξη Μαθητείας» εφαρμόζεται από το Υπουργείο Παιδείας και Θρησκευμάτων και τον ΟΑΕΔ, εξαιρουμένης της Ομάδας Προσανατολισμού Ναυτιλιακών Επαγγελματιών που εφαρμόζεται από τα Υπουργεία Παιδείας και Θρησκευμάτων και Ναυτιλίας και Αιγαίου. Την ευθύνη τοποθέτησης σε χώρους εργασίας των φοιτούντων, καθώς και όλα τα σχετικά με αυτή έχουν τα ΕΠΑΛ και ο ΟΑΕΔ από κοινού.</p>	
	<p>Με την παρ. 11 του άρθρου 66 του Ν. 4386/2016 (ΦΕΚ Α 83/11.5.2016) η παρ.1 του άρθρου 14 του Ν. 4186/13 αντικαταστάθηκε και ισχύει από το σχολικό έτος 2016-2017, ως εξής:</p> <p>«1. Το «Μεταλυκειακό έτος - Τάξη Μαθητείας» υλοποιείται από το Υπουργείο Παιδείας, Έρευνας και Θρησκευμάτων. Την ευθύνη τοποθέτησης σε χώρους εργασίας των φοιτούντων, καθώς και όλα τα σχετικά με αυτή έχουν τα ΕΠΑΛ ή τα Ε.Κ. και ο ΟΑΕΔ από κοινού, μέσω των Κ.Π.Α. του ΟΑΕΔ. Για το λόγο αυτόν, μπορεί να διατίθενται μερικά ή ολικά εκπαιδευτικοί των ΕΠΑΛ στα Κ.Π.Α. του ΟΑΕΔ μετά από αίτησή τους. Με απόφαση του Υπουργού Παιδείας Έρευνας και Θρησκευμάτων: α) καθορίζονται λεπτομέρειες για τον τρόπο, το χρόνο και τη διαδικασία διάθεσης των εκπαιδευτικών και β) διατίθενται οι εκπαιδευτικοί του προηγούμενου εδαφίου.</p>
<p>Με το άρθρο 14, παρ. 2 του Ν. 4186/13 «Ειδικά θέματα Μαθητείας», αναφέρεται ότι «Η έκδοση των πιστοποιητικών υγείας και οι ιατρικές πράξεις που απαιτούνται για τη Μαθητεία σε χώρους εργασίας, εφόσον οι μαθητές δεν είναι άμεσα ή έμμεσα ασφαλισμένοι, γίνονται δωρεάν από δημόσια νοσοκομεία ή από ιατρούς συμβεβλημένους με το Δημόσιο ή με φορείς κοινωνικής ασφάλισης.»</p>	
<p>Με το άρθρο 14, παρ. 3 του Ν. 4186/13 «Ειδικά θέματα Μαθητείας», αναφέρεται ότι: «Το Δημόσιο καλύπτει τις δαπάνες της ιατροφαρμακευτικής και νοσοκομειακής περίθαλψης των μαθητών, που έπαθαν ατύχημα κατά την άσκηση στα Σ.Ε. των Επαγγελματικών Λυκείων, στα Εργαστηριακά Κέντρα, στα εργαστήρια Γυμνασίων και Γενικών Λυκείων, στα Ε.Κ.Φ.Ε. ή στους χώρους εργασίας, κατά το μέρος που οι δαπάνες αυτές δεν καλύπτονται από άμεση ή έμμεση ασφάλιση.»</p>	
<p>Με το άρθρο 14, παρ. 4 του Ν. 4186/13 «Ειδικά θέματα Μαθητείας», ορίζεται ότι «Με κοινή απόφαση των Υπουργών Οικονομικών, Παιδείας και Θρησκευμάτων, Εργασίας, Κοινωνικής Ασφάλισης και Πρόνοιας και Υγείας ρυθμίζονται ο τρόπος κάλυψης των δαπανών καθώς και οι προϋποθέσεις και τα θέματα που αφορούν την εφαρμογή των διατάξεων του παρόντος άρθρου. Με την ίδια απόφαση ρυθμίζεται η συμμετοχή του Δημοσίου στις εισφορές και τις αποζημιώσεις των μαθητών και των εργοδοτών κατά τη διάρκεια της Μαθητείας.»</p>	

	<p>Με την παρ. 12 του άρθρου 66 του Ν. 4386/2016 (ΦΕΚ Α 83/11.5.2016), η οποία ισχύει από το σχολικό έτος 2016-2017 προστέθηκε το εδάφιο:</p> <p>«Οι μαθητές υπάγονται ασφαλιστικά στο ΙΚΑ για το διάστημα της μαθητείας στον κλάδο παροχών ασθένειας σε είδος και στον κλάδο παροχών ασθένειας σε χρήμα, ο δε χρόνος ασφάλισής τους είναι συντάξιμος. Η αμοιβή για το διάστημα της μαθητείας είναι ίση με το 75% επί του κατωτάτου ημερομισθίου του ανειδίκευτου εργάτη.»</p>
<p>Με το άρθρο 14, παρ. 5 του Ν. 4186/13 «Ειδικά θέματα Μαθητείας», ορίστηκε ότι «Η "Τάξη Μαθητείας" είναι δυνατόν να χρηματοδοτείται από εθνικούς ή και κοινοτικούς πόρους σύμφωνα με τις ισχύουσες κάθε φορά διατάξεις.»</p>	
<p>Με το άρθρο 25, παρ. 1 του Ν. 4186/13, όπως συμπληρώθηκε με την παρ. 1 περ. 7 του άρθρου 11 του Ν.4 229/2014 (ΦΕΚ Α 8 10.1.2014) και αντικαταστάθηκε με την παρ. 1 του άρθρου 12 του Ν. 4283/2014 (ΦΕΚ Α 189/10.09.2014), καθορίζονται οι τίτλοι επαγγελματικής εκπαίδευσης και κατάρτισης και τα επαγγελματικά δικαιώματα ως ακολούθως:</p> <p>«Καθιερώνονται οι ακόλουθοι τίτλοι επαγγελματικής εκπαίδευσης και κατάρτισης:</p> <p>α. Πτυχίο Επαγγελματικής Ειδικότητας, Εκπαίδευσης και Κατάρτισης, επιπέδου 3, που χορηγείται στους αποφοίτους των Σχολών Επαγγελματικής Κατάρτισης (Σ.Ε.Κ.) μετά από πιστοποίηση,</p> <p>β. Απολυτήριο Γενικού Λυκείου επιπέδου 4, που χορηγείται στους αποφοίτους των Γενικών Λυκείων (ΓΕΛ),</p> <p>γ. Απολυτήριο Επαγγελματικού Λυκείου (ΕΠΑΛ) επιπέδου 4 (ισότιμο με το Απολυτήριο Γενικού Λυκείου), που χορηγείται στους αποφοίτους της Γ' Τάξης των Επαγγελματικών Λυκείων (ΕΠΑΛ) μετά από ενδοσχολικές εξετάσεις,</p> <p>δ. Πτυχίο Επαγγελματικής Ειδικότητας, Εκπαίδευσης και Κατάρτισης, επιπέδου 4, που χορηγείται στους αποφοίτους της Γ' Τάξης των Επαγγελματικών Λυκείων (ΕΠΑΛ) μετά από ενδοσχολικές εξετάσεις,</p> <p>ε. Πτυχίο Επαγγελματικής Ειδικότητας, Εκπαίδευσης και Κατάρτισης, επιπέδου 5, που χορηγείται στους αποφοίτους της «Τάξης Μαθητείας» των ΕΠΑ.Λ. μετά από πιστοποίηση,</p> <p>στ. Δίπλωμα Επαγγελματικής Ειδικότητας, Εκπαίδευσης και Κατάρτισης, επιπέδου 5, που χορηγείται στους αποφοίτους ΙΕΚ μετά από πιστοποίηση,</p> <p>ζ. Βεβαίωση Επάρκειας, που χορηγείται σε επαγγελματίες οι οποίοι παρακολουθούν σε Κέντρο Διά Βίου Μάθησης πρόγραμμα Συνεχιζόμενης Επαγγελματικής Κατάρτισης συμβατό με το εκάστοτε ισχύον επαγγελματικό περίγραμμα, προκειμένου να εκσυγχρονίσουν ή αναβαθμίσουν γνώσεις, ικανότητες και δεξιότητες του επαγγέλματος.»</p>	

<p>Με το άρθρο 25, παρ. 2 του Ν.4 186/13, όπως αντικαταστάθηκε με την παρ. 2 του άρθρου 12 του Ν.4 283/2014 (ΦΕΚ Α' 189/10.09.2014) ορίζεται ότι:</p> <p>«Για τον καθορισμό των επαγγελματικών δικαιωμάτων των κατόχων τίτλων επαγγελματικής εκπαίδευσης και κατάρτισης επιπέδου 5, ειδικότητας Πλοιάρχων και των Μηχανικών Εμπορικού Ναυτικού, εφαρμόζονται οι διατάξεις του ν.δ. 187/1973 (Α' 261).»</p> <p>«Με κοινές αποφάσεις του Υπουργού Παιδείας και Θρησκευμάτων και των κατά περίπτωση συναρμόδιων Υπουργών, καταρτίζεται εθνικός κατάλογος αναγνωρισμένων επαγγελμάτων και καθορίζονται τα επίπεδα επαγγελματικής κατάρτισης, που προβλέπονται για κάθε επάγγελμα.»</p>	
<p>Με το άρθρο 25, παρ. 4, του Ν. 4186/2013, όπως αντικαταστάθηκε με την παρ. 3 του άρθρου 12 του Ν. 4283/2014 (ΦΕΚ Α' 189/10.09.2014) ορίζεται ότι:</p> <p>«Με απόφαση του Υπουργού Παιδείας και Θρησκευμάτων, μετά από εισήγηση του Διοικητικού Συμβουλίου του Ε.Ο.Π.Π.Ε.Π. ρυθμίζονται οι όροι και οι προϋποθέσεις, με τις οποίες παρέχεται πιστοποίηση επαγγελματικής κατάρτισης για τους αποφοίτους παλαιού τύπου επαγγελματικών σχολών (κατώτερες τεχνικές σχολές, μέσες σχολές εργοδηγών κ.λπ.). Με όμοια απόφαση ρυθμίζονται οι όροι και η διαδικασία, με τους οποίους πιστοποιείται η επαγγελματική εμπειρία επαγγελματιών, που δεν διαθέτουν αναγνωρισμένο επαγγελματικό τίτλο και η αντιστοίχιση της πιστοποίησης της επαγγελματικής εμπειρίας επαγγελματιών με τους τίτλους επαγγελματικής εκπαίδευσης και κατάρτισης του παρόντος άρθρου.»</p>	

ΠΑΡΑΡΤΗΜΑ 2.

ΠΡΟΓΡΑΜΜΑΤΑ (PROJECTS) ΜΑΘΗΤΩΝ ΕΠΑΛ

1. Σχέδιο Δράσης του ΕΠΑΛ Καλαμπάκας «ΕΞΥΠΝΟΙ ΚΑΔΟΙ»

Το Σχέδιο Δράσης προέβλεπε τη δημιουργία «έξυπνων» κάδων υλικών ανακύκλωσης (χαρτί, πλαστικό, γυαλί) με τεχνολογίες ρομποτικής και IoT (Internet of Things). Η κατασκευή περιλαμβάνει μόνιμη εγκατάσταση 4 μεγάλων έξυπνων κάδων τοποθετημένων σε σταθερή βάση στον διάδρομο του σχολείου, με εξωτερικό προστατευτικό κέλυφος από λαμαρίνα, αισθητήρες απόστασης και μηχανισμό για αυτόματα ανοιγόμενο καπάκι όταν αντιλαμβάνεται κίνηση σε κοντινή απόσταση, αισθητήρες που ανάλογα με το ύψος της στάθμης των απορριμμάτων θα παρέχουν πληροφορίες για το πόσο γεμάτοι είναι σε σύνδεση με το διαδίκτυο μέσω ειδικών module wifi. Περισσότερες πληροφορίες για το Σχέδιο Δράσης είναι διαθέσιμες στους παρακάτω συνδέσμους:

<https://mnae.noesis.edu.gr/επαλ-καλαμπάκας-έξυπνοι-κάδοι-ψηφιακ/>
<https://www.youtube.com/watch?v=zb-y8GCsiRA>

Εικόνα 1. Σχέδιο Δράσης του ΕΠΑΛ Καλαμπάκας «ΕΞΥΠΝΟΙ ΚΑΔΟΙ» (α)



Εικόνα 2. Σχέδιο Δράσης του ΕΠΑΛ Καλαμπάκας «ΕΞΥΠΝΟΙ ΚΑΔΟΙ» (β)

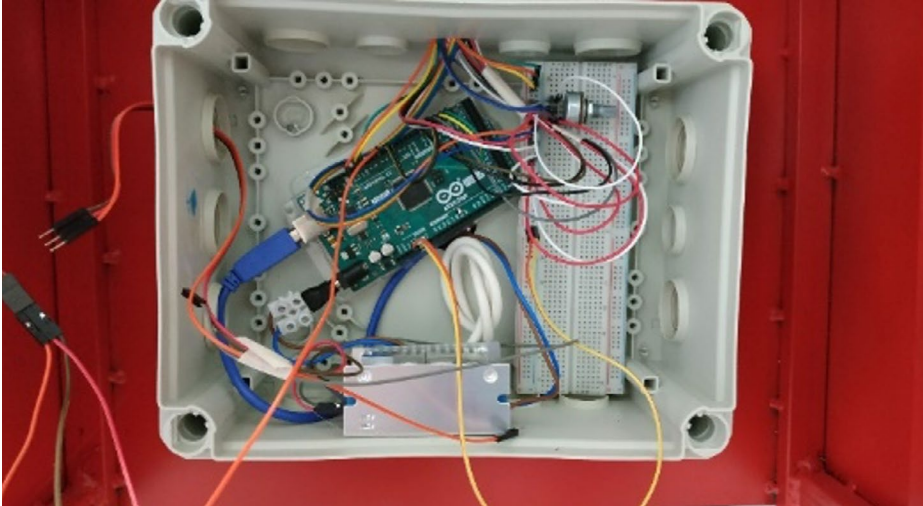

Εικόνα 3. Σχέδιο Δράσης του ΕΠΑΛ Καλαμπάκας «ΕΞΥΠΝΟΙ ΚΑΔΟΙ» (γ)



Εικόνα 4. Σχέδιο Δράσης του ΕΠΑΛ Καλαμπάκας «ΕΞΥΠΝΟΙ ΚΑΔΟΙ» (δ)



Εικόνα 5. Σχέδιο Δράσης του ΕΠΑΛ Καλαμπάκας «ΕΞΥΠΝΟΙ ΚΑΔΟΙ» (ε)



2. Σχέδιο Δράσης του 2^{ου} ΕΠΑΛ Ευόσμου «E-PILL-MEDICATION REMINDER»

Σκοπός της δράσης ήταν η κατασκευή ψηφιακής συσκευής υπενθύμισης λήψης φαρμάκων (E-pill Medication Reminder). Η σύλληψη της ιδέας έγινε από μαθητές και εκπαιδευτικούς, οι οποίοι συμμετείχαν στο πρόγραμμα Erasmus+KA1, που υλοποιήθηκε το 2018 στην Αγγλία, με τίτλο «Integrated services for Active Ageing - Jobs and innovative entrepreneurship» United Kingdom). Οι συμμετέχοντες εξοικειώθηκαν με εφαρμογές τηλε-ιατρικής, με εργαλεία διασύνδεσης και με κατασκευές ιατροτεχνολογικών προϊόντων. Οι μαθητές δημιούργησαν ιατρικούς ηλεκτρονικούς φακέλους των μελών του ΚΑΠΗ Ευόσμου και προχώρησαν στον σχεδιασμό, προγραμματισμό και κατασκευή συσκευής για την εξ αποστάσεως ιατρική παρακολούθηση ηλικιωμένων. Περισσότερες πληροφορίες για το Σχέδιο Δράσεις είναι διαθέσιμες στους παρακάτω συνδέσμους:

<https://2oepalevosmouofficial.blogspot.com/2019/05/erasmuska1.html>

<https://www.healthcareawards.gr>

Εικόνα 6. Κώδικας προγραμματισμού συσκευής

```
Arduino - 0011 Alpha
File Edit Sketch Tools Help
Blink
/*
 * Blink
 * The basic Arduino example. Turns on an LED on for one second,
 * then off for one second, and so on... We use pin 13 because,
 * depending on your Arduino board, it has either a built-in LED
 * or a built-in resistor so that you need only an LED.
 * http://www.arduino.cc/en/Tutorial/Blink
 */

int ledPin = 13;           // LED connected to digital pin 13
void setup()              // run once, when the sketch starts
{
  pinMode(ledPin, OUTPUT); // sets the digital pin as output
}
void loop()               // run over and over again
{
  digitalWrite(ledPin, HIGH); // sets the LED on
  delay(1000);                // waits for a second
  digitalWrite(ledPin, LOW);  // sets the LED off
  delay(1000);                // waits for a second
}

Done compiling.
Binary sketch size: 1098 bytes (of a 14336 byte maximum)
22
```

Εικόνα 7. Σχηματικό διάγραμμα συσκευής

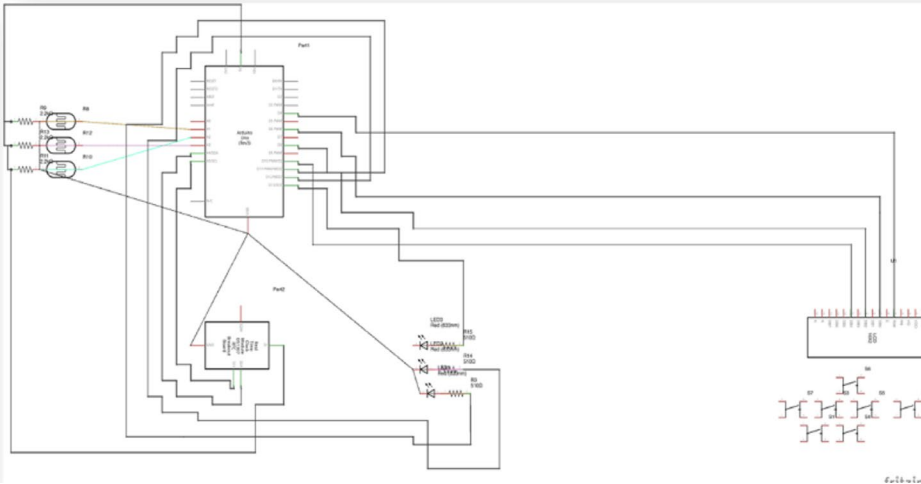

Εικόνα 8. Block διάγραμμα συσκευής

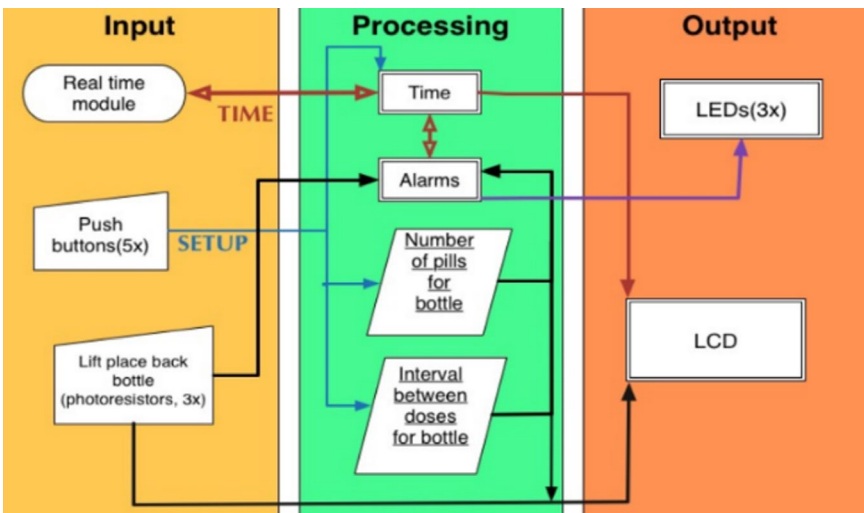

Εικόνα 9. Κύκλωμα σε raster

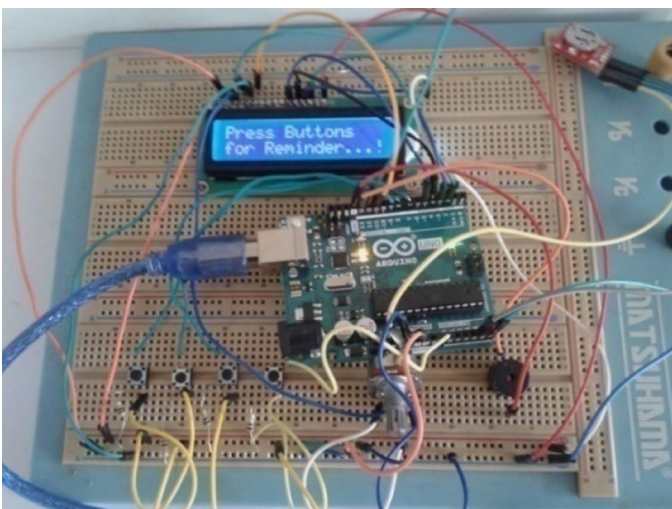

Εικόνα 10. Κατασκευή E-PILL-REMINDER



Το σχολείο παρουσίασε τη Δράση του και στο Μαθητικό Συνέδριο Πληροφορικής Κεντρικής Μακεδονίας που πραγματοποιήθηκε στο ΝΟΗΣΙΣ 16-19/4/19.¹

Σημειωτέον πως το σχολείο για την κατασκευή αυτή απέσπασε το βραβείο GOLD της **Healthcare Business Awards** στην κατηγορία «Προσφορά στην Υγεία από Επιχειρήσεις Οργανισμούς εκτός κλάδου».²

Εικόνα 11. Βράβευση το 2^ο ΕΠΑΛ Ευόσμου με το GOLD της HealthcareBusiness Awards στην κατηγορία «Προσφορά στην Υγεία από Επιχειρήσεις Οργανισμούς εκτός κλάδου» (α)



1 Βλέπε: <https://zoepalevosmouofficial.blogspot.com/2019/05/erasmuska1.html>

2 Βλέπε: <https://www.healthcareawards.gr>

Εικόνα 12. Βράβευση το 2^ο ΕΠΑΛ Ευόσμου με το GOLD της HealthcareBusiness Awards στην κατηγορία «Προσφορά στην Υγεία από Επιχειρήσεις Οργανισμούς εκτός κλάδου» (β)



3. Σχέδιο Δράσης του 2^ο ΕΠΑΛ Αγίας Παρασκευής «Eco-bike, το ξύλινο ποδήλατο του ΕΠΑΛ»

Οι μαθητές και οι καθηγητές του 2^ο ΕΠΑΛ Αγίας Παρασκευής ανέλαβαν την κατασκευή ενός ξύλινου-οικολογικού ποδηλάτου με το λογότυπο του Επαλ πάνω σε αυτό. Το ποδήλατο σχεδιάστηκε στο χαρτί και στον υπολογιστή και μετά δημιουργήθηκε η μακέτα. Το αποτέλεσμα της δράσης είναι η κατασκευή ενός πραγματικού ξύλινου ποδηλάτου το οποίο κυκλοφορεί κανονικά στο δρόμο και παίρνει μέρος σε ποδηλατικούς αγώνες με ξύλινα ποδήλατα, εκπροσωπώντας γενικότερα τα ΕΠΑΛ. Περισσότερες πληροφορίες για το Σχέδιο Δράσεις είναι διαθέσιμες στον παρακάτω σύνδεσμο: <https://mnae.noesis.edu.gr/eco-bike/>

Εικόνα 13. Παρουσίαση σε έκθεση στην τοπική κοινωνία (α)



Εικόνα 14. Παρουσίαση σε έκθεση στην τοπική κοινωνία (β)



Εικόνα 15. Τελευταίες λεπτομέρειες



Εικόνα 16. Η σχεδίαση

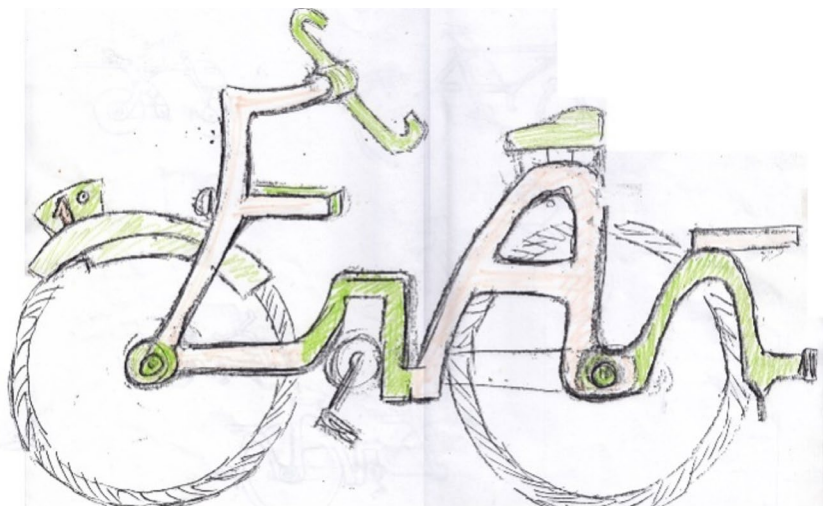

4. Σχέδιο Δράσης του 1^{ου} ΕΠΑΛ Κομοτηνής «Όλοι μαζί κατασκευάζουμε ένα νέο, έξυπνο, ηλεκτρικό όχημα»

Ακολουθώντας τη σύγχρονη τάση στην αυτοκίνηση οι μαθητές σχεδίασαν ένα σύστημα ηλεκτροκίνησης για ένα μονοθέσιο όχημα. Με τη βοήθεια των εκπαιδευτικών του τομέα Ηλεκτρολογίας - Ηλεκτρονικής υλοποιήθηκε σύστημα κίνησης με δύο ηλεκτροκινητήρες, μία συστοιχία μπαταριών, ένας ηλεκτρονικός ελεγκτής ταχύτητας για τους κινητήρες και ηλεκτρικό γκάζι. Παράλληλα, σχεδιάστηκε ένα σύστημα αισθητήρων βασισμένο σε έναν μικροελεγκτή, ο οποίος αποστέλλει πληροφορίες για την ταχύτητα κίνησης, την απόσταση από εμπόδια και την κατάσταση των συσσωρευτών. Το ηλεκτρικό σύστημα του οχήματος ολοκληρώθηκε με ένα κύκλωμα φόρτισης των μπαταριών. Το σύστημα αισθητήρων έχει τη δυνατότητα να επεμβαίνει στη κίνηση του οχήματος όπως για παράδειγμα να φρενάρει το όχημα σε περίπτωση εμποδίου. Μετά την ολοκλήρωση του οχήματος, οργανώθηκε εκδήλωση σε κεντρικό σημείο της πόλης, όπου οι μαθητές παρουσίασαν, εκτός από το όχημα που κατασκεύασαν και όλη τη διαδικασία σχεδιασμού και υλοποίησης της Δράσης «Όλοι μαζί κατασκευάζουμε». Με τον τρόπο αυτό ενημερώθηκε η τοπική κοινωνία για δράσεις που υλοποιούνται στην Επαγγελματική Εκπαίδευση. Περισσότερες πληροφορίες για το Σχέδιο Δράσης στον παρακάτω σύνδεσμο: https://www.youtube.com/watch?v=rCPGMhXZB8E&feature=youtu.be&fbclid=IwAR1TsgUc6O5la9nm44RmNInULE3yTEt6vCmAoGb_5qljtUIPZfS_CKuK8Bw&ab_channel=TV%CE%A1%CE%9F%CE%94%CE%9F%CE%A0%CE%97%CE%91%CE%9C%CE%98

Εικόνα 17. Παρουσίαση του ηλεκτρικού οχήματος σε κεντρική πλατεία της πόλης



Εικόνα 18. Η συγκόλληση του σκελετού με τη συμμετοχή των μαθητών

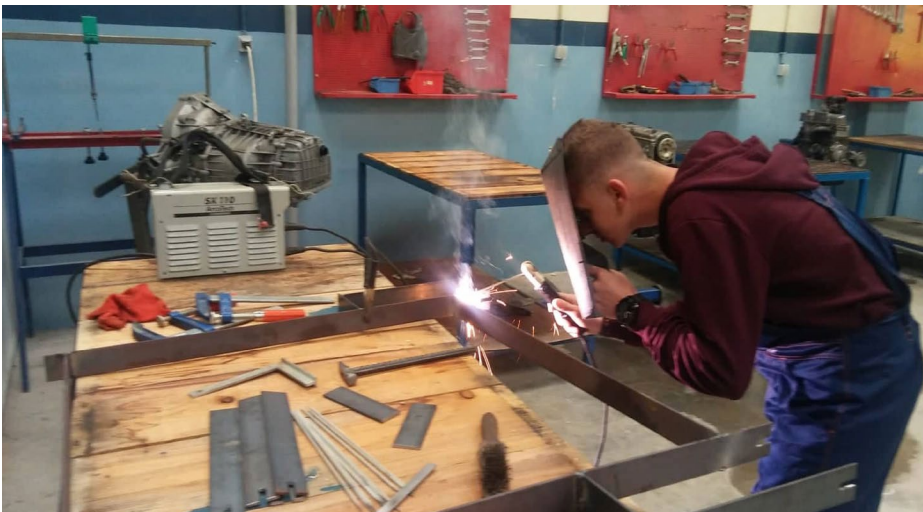

Εικόνα 19. BlockDiagram

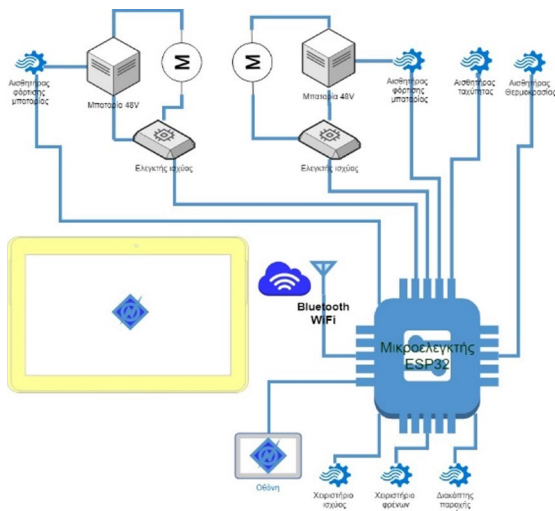

5. Σχέδιο Δράσης του ΕΠΑΛ ΒΡΥΣΩΝ «ΚΡΗΤΟΒΟΥΤΙΕΣ»

Οι δεκαπέντε μαθητές-επιχειρηματίες του ΕΠΑΛ ΒΡΥΣΩΝ κατάφεραν να γίνουν μια ομάδα, αναλαμβάνοντας ο καθένας τον δικό του ρόλο μέσα στην επιχείρηση ανάλογα με την ειδικότητά του, έτσι ώστε να οργανώσουν όλη την επιχειρηματική δραστηριότητα για τη δημιουργία πρωτότυπων ατομικών κρητικών σνακ με την επωνυμία «Κρητοβουτιές».

Ξεκίνησαν από την ιδέα τους για το προϊόν, συνέχισαν στην παραγωγή και στην προώθηση-πώληση του προϊόντος και, φυσικά, καθ' όλη τη διάρκεια παρακολούθησαν λογιστικά την επιχείρηση.

Οι μαθητές, μεγαλωμένοι κοντά στη φύση και στην παράδοση της περιοχής τους, ανέδειξαν τα προϊόντα του τόπου τους, τα προώθησαν στην εμπορική έκθεση «εικονικών επιχειρήσεων» του ΣΕΝ στη Θεσσαλονίκη, όπου συναναστράφηκαν με μαθητές από Γυμνάσια και Γενικά Λύκεια, ιδιωτικά και δημόσια όλης της χώρας και κατάφεραν να αποσπάσουν το δεύτερο βραβείο στην εμπορική έκθεση.

Εικόνα 20. Σχέδιο Δράσης του ΕΠΑΛ ΒΡΥΣΩΝ «ΚΡΗΤΟΒΟΥΤΙΕΣ»

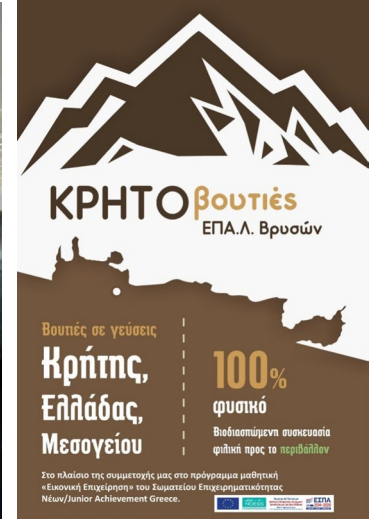

ΠΑΡΑΡΤΗΜΑ 3.

ΕΘΝΙΚΕΣ ΑΡΧΕΣ ΓΙΑ ΤΗ ΜΑΘΗΤΕΙΑ: ΟΙ ΕΠΙΧΕΙΡΗΣΕΙΣ ΩΣ ΒΙΩΣΙΜΟΙ ΕΤΑΙΡΟΙ ΓΙΑ ΤΗ ΜΑΘΗΤΕΙΑ

Το πρόβλημα: Στο δυϊκό σύστημα ΕΕΚ στην Ελλάδα δεν είχε τεθεί ποτέ ένα πλαίσιο που να ορίζει τις απαραίτητες προδιαγραφές ποιότητας για την υλοποίηση της μαθητείας στις επιχειρήσεις.

Η λύση: Το 2014-16 τέθηκε για πρώτη φορά από τον ΟΑΕΔ ένα πλαίσιο ποιότητας της μαθητείας που περιλαμβάνει όλες τις απαραίτητες προϋποθέσεις για να μετατραπούν οι επιχειρήσεις σε ποιοτικούς χώρους μάθησης. Οι προϋποθέσεις αφορούσαν τις προδιαγραφές της πρακτικής άσκησης στον χώρο εργασίας, τον ρόλο των εκπαιδευτών στις επιχειρήσεις, την εκπαίδευση των εκπαιδευτών, τις προϋποθέσεις που πρέπει να πληρούν οι επιχειρήσεις για να συμμετέχουν στη μαθητεία και τον ρόλο των επιμελητηρίων, προδιαγραφές της πρακτικής άσκησης στις επιχειρήσεις, αναφέρονται πλέον ως προγράμματα μάθησης στον χώρο εργασίας.

Περιγραφή: Τον Σεπτέμβριο του 2014, Ο ΟΑΕΔ ξεκίνησε την υλοποίηση ενός έργου, στο πλαίσιο του ευρωπαϊκού Προγράμματος Erasmus+ με τίτλο «**Εθνικές Αρχές για τη Μαθητεία: Οι Επιχειρήσεις ως Βιώσιμοι Εταίροι για τη Μαθητεία στην Ελλάδα και στην Κύπρο**». Το έργο αποτέλεσε μια επιμέρους δράση ενός συνολικότερου Σχεδίου Δράσης του ΟΑΕΔ (2012-2015) για την αναβάθμιση της μαθητείας, στο πλαίσιο του προγράμματος «Επιαναπροσδιορισμός του Επιχειρησιακού Μοντέλου του ΟΑΕΔ».

Πρόκειται για μια διακρατική πρωτοβουλία με στόχο την **αναβάθμιση της ποιότητας της Επαγγελματικής Εκπαίδευσης και Κατάρτισης (ΕΕΚ) και ειδικότερα της Μαθητείας**, μέσα από τη στενή συνεργασία με τους κοινωνικούς εταίρους και τη μεταφορά τεχνογνωσίας από τη Γερμανία, μια χώρα που διαθέτει πολύχρονη εμπειρία στον τομέα αυτόν.

Το έργο ολοκληρώθηκε και αναγνωρίστηκε ως «επιτυχημένο παράδειγμα»³ («success story») από ειδική επιτροπή εμπειρογνομόνων της Γενικής Διεύθυνσης Εκπαίδευσης, Νεολαίας, Αθλητισμού και Πολιτισμού της Ευρωπαϊκής Επιτροπής και έχει λάβει τη σήμανση «επιτυχημένο παράδειγμα» («success story») στην Πλατφόρμα Αποτελεσμάτων Έργων Erasmus+ (Erasmus+ Project Results Platform), τη βάση δεδομένων όπου παρουσιάζονται περιγραφές και αποτελέσματα των έργων τα οποία υποστηρίζει η Ευρωπαϊκή Επιτροπή στο πλαίσιο του Προγράμματος Erasmus+.

Ο ΟΑΕΔ ήταν ο επικεφαλής εταίρος του έργου, με εθνικούς εταίρους το Ινστιτούτο Εκπαιδευτικής Πολιτικής (ΙΕΠ) του Υπουργείου Παιδείας και Θρησκευμάτων, το ΙΜΕ ΓΣΕΒΕΕ, και το ΙΝΕ ΓΣΕΕ και διακρατικούς εταίρους το BIBB (Ομοσπονδιακό Ινστιτούτο Επαγγελματικής Εκπαίδευσης και Κατάρτισης του Υπουργείου Παιδείας της Γερμανίας), το ΚΕΠΑ (Κέντρο Παραγωγικότητας Κύπρου) και το ΚΕΒΕ (Κυπριακό Εμπορικό και Βιομηχανικό Επιμελητήριο).

Στόχος του έργου ήταν στην αναβάθμιση της ποιότητας της μαθητείας σε Ελλάδα και Κύπρο, αλλά και σε άλλες χώρες της ΕΕ.

Στο πλαίσιο του έργου τέθηκε για πρώτη φορά ένα πλαίσιο ποιότητας για τη Μαθητεία και παρήχθησαν χρήσιμοι μεθοδολογικοί οδηγοί, μεταξύ των οποίων:

- Κανονισμοί για τη μαθητεία και τη συνεργασία ανάμεσα στις επιχειρήσεις και τις Επαγγελματικές Σχολές.
- Ο ρόλος του προσωπικού στις Σχολές ΕΕΚ.
- Εξετάσεις πιστοποίησης και αξιολόγηση μαθησιακών αποτελεσμάτων.
- Δημιουργία ενδιάμεσων δικτύων μαθητείας
- Μεθοδολογικός οδηγός για την αναβάθμιση των επιχειρήσεων σε ποιοτικούς χώρους μαθητείας.

Αναλυτικές πληροφορίες υπάρχουν στην ιστοσελίδα του έργου (<http://naagrcy.oaed.gr/>) και στον ιστότοπο της Ευρωπαϊκής Επιτροπής για το Erasmus+ (https://ec.europa.eu/programmes/erasmus-plus/naagrcy-companies-sustainable-partners-apprenticeship-greece-and-cyprus_en).

³ Ως «επιτυχημένα παραδείγματα» ορίζονται από την ΕΕ ολοκληρωμένα έργα που έχουν διακριθεί χάρη στον αντίκτυπό τους, τη συμβολή τους στη διαμόρφωση πολιτικής, τα καινοτόμα αποτελέσματά τους ή/και τη δημιουργική τους προσέγγιση, αποτελώντας επίσης πηγή έμπνευσης για άλλα έργα. Η επιλογή του έργου ως «επιτυχημένου παραδείγματος» στηρίχθηκε σε αυστηρά κριτήρια ποιότητας, σπουδαιότητας και αποτελεσμάτων.

ΠΑΡΑΡΤΗΜΑ 4.

ΚΑΤΑΛΟΓΟΣ ΕΠΑΓΓΕΛΜΑΤΙΚΩΝ ΠΕΡΙΓΡΑΦΜΑΤΩΝ

Αυτοδύτης
Αγγειοπλάστης-Κεραμίστας
Αγρότης-υπεύθυνος αγροτουριστικής μονάδας
Αλιέας
Αλουμινοσιδηροκατασκευαστής
Ανθοπώλης
Αρτοποιός - Αρτοτεχνίτης
Ασφαλιστικός Υπάλληλος
Βοηθός ακτινολογικών εργαστηρίων
Βοηθός μικροβιολογικού εργαστηρίου
Βοηθός Οδοντοτεχνίτη
Βοηθός οπτικού
Βοηθός φαρμακείου
Γεωτρυπανιστής
Γουνοποιός - Γουνοτεχνίτης
Δημιουργός Τρισδιάστατης (3D) Κινούμενης Εικόνας με Ψηφιακά Μέσα
Διακινητής Οίνων / Ποτών
Διακοσμητής
Διανομέας προϊόντων με φορτηγά εταιρικού στόλου
Διαπολιτισμικός Μεσολαβητής
Διασώστης σε ασθενοφόρο
Διαχειριστής Πολιτιστικών Εκδηλώσεων
Διαχειριστής Φθοριούχων Αερίων
Διερμηνέας ελληνικής νοηματικής γλώσσας
Διευθυντής παραγωγής
Διοικητικός Υπεύθυνος Έρευνας Αγοράς και Δημοσκοπήσεων
Διοικητικός Υπεύθυνος Υπηρεσιών Κατάρτισης
Διοργανωτής Πολιτιστικών Εκδηλώσεων
Διοργανωτής Τουριστικών Πακέτων
Εγκαταστάτης - Συντηρητής Καυστήρα
Εγκαταστάτης - Συντηρητής Τηλεπικοινωνιακών Συστημάτων κατοικιών και μικρών Γραφείων
Ειδικός Εφαρμογών Αισθητικής

Ειδικός κλιματισμού αυτοκινήτου για τις ειδικότητες του μηχανικού και ηλεκτρολόγου αυτοκινήτων
Ειδικός Λουτροθεραπείας-Θαλασσοθεραπείας
Εκπαιδευτής Ενηλίκων Διά Βίου Μάθησης
Εκπαιδευτής οδήγησης και κυκλοφοριακής αγωγής
Εκτελωνιστής
Ελαιουργός-Τεχνίτης ελαιοποίησης
Εμπορικός αντιπρόσωπος
Εμποροϋπάλληλος
Εμπυκνωτής Τουρισμού
Ενδυματολόγος
Εξωτερικός Πωλητής
Επαγγελματίας Καθαριστής - Καθαρίστρια
Επιθεωρητής Ηλεκτρικών Εγκαταστάσεων
Επιμελητής κτιρίων (θυρωρός)
Επιμελητής/τρια για κατ' οίκον φροντίδα βρεφών και νηπίων
Επιμελητής Προσωπικής Φροντίδας
Επιπλοποιός
Επιτηρητής - Φύλακας Περιβαλλοντικών Συστημάτων
Εργοδηγός Τμημάτων Παραγωγής
Ζωγράφος - Πλαστικός
Ηχολήπτης/τρια
Ιδιωτικό προσωπικό παροχής Υπηρεσιών Ασφαλείας
Καθαριστής ταπήτων - ταπετσαριών
Κατασκευαστής επιγραφών
Καφεπώλης - Υπεύθυνος καταστημάτων πώλησης καφέ
Κλειθροποιός - Κλειδαράς
Κομμωτής - Τεχνικός Περιποίησης Κόμης
Κρεοπώλης
Λινοθηκάριος
Μάγειρας
Μελισσοκόμος
Μεσίτης αστικών συμβάσεων - Διαχειριστής ακίνητης περιουσίας
Μηχανικός Αυτοκινήτων
Μοντέλα επίδειξης και παρουσίασης προϊόντων και υπηρεσιών
Μορφολόγος - Σχεδιαστής προϊόντων
Μπάρμαν
Μπουφετζής

Ναυαγοσώστης
Ξυλογλύπτης
Ξυλουργός
Οδηγός Βουνού
Οικοξεναγός (Ξεναγός Οικολογικών Συστημάτων)
Οινοκόος
Οπλουργός
Οργανοποιός
Οροφοκόμος
Παρασκευαστής Χημείου
Προπονητής
Πρωθητής πωλήσεων λιανικού εμπορίου (Merchandiser)
Πωλητής Ιατροτεχνολογικού Εξοπλισμού
Πωλητής Λιανικής
Ξυλουργός
Οδηγός Βουνού
Οικοξεναγός (Ξεναγός Οικολογικών Συστημάτων)
Οινοκόος
Οπλουργός
Οργανοποιός
Οροφοκόμος
Παρασκευαστής Χημείου
Προπονητής
Πρωθητής πωλήσεων λιανικού εμπορίου (Merchandiser)
Πωλητής Ιατροτεχνολογικού Εξοπλισμού
Πωλητής Λιανικής
Πωλητής τηλεπικοινωνιακών υπηρεσιών
Ράπτης/Ράπτρια Ενδυμάτων
Σερβιτόρος
Στεγνοκαθαριστής
Στέλεχος Αγροτικών Επιχειρήσεων
Στέλεχος Διαχείρισης Αποθήκης
Στέλεχος Διαχείρισης και Εμπορίας Βιολογικών Προϊόντων
Στέλεχος Διοίκησης Τουριστικών Επιχειρήσεων
Στέλεχος πρατηρίου καυσίμων
Στέλεχος Τμήματος Ποιότητας
Στέλεχος Υπηρεσιών Συστηματοποιημένου Επισιτισμού

Στέλεχος Υποστήριξης Marketing
Στέλεχος Υποστήριξης Δημοσίων Σχέσεων και Επικοινωνίας
Στέλεχος Υποστήριξης Εφοδιαστικής Αλυσίδας
Στέλεχος Χονδρικού Εμπορίου
Στιλβωτής επίπλου (Λουστραδόρος)
Σύμβουλος Επαγγελματικού Προσανατολισμού / Σταδιοδρομίας
Συναρμολογητής Εικόνας (μοντέρ)
Σχεδιαστής - κατασκευαστής κεντήματος
Σχεδιαστής Τεχνικών Έργων
Ταπετσέρης επίπλων (Τεχνικός ταπετσαρίας επίπλων)
Τεχνικός - Συντηρητής εγκαταστάσεων αυτοματισμού και αυτόματου ελέγχου
Τεχνικός αμπελουργίας - οινοποιίας
Τεχνικός ανελκυστήρων
Τεχνικός Βιομηχανικών Εγκαταστάσεων
Τεχνικός Βιομηχανικών Εγκαταστάσεων Κρέατος και Πουλερικών
Τεχνικός Γραφικών Τεχνών
Τεχνικός Διανομής προϊόντων και υπηρεσιών
Τεχνικός Διαχείρισης και Αξιοποίησης Βιομάζας
Τεχνικός Διαχείρισης και ελέγχου συστημάτων προστασίας περιβάλλοντος
Τεχνικός διαχείρισης και εμπορίας νωπών οπωροκηπευτικών
Τεχνικός Διεξαγωγής Επιτραπέζιων Τυχερών Παιχνιδιών (κρουπιέρης)
Τεχνικός Δικτύων Δεδομένων
Τεχνικός Επισκευής & Συντήρησης Ιατροδιαγνωστικών Εγκαταστάσεων, Συσκευών & Μηχανών
Τεχνικός Εφαρμογών Πολυμέσων
Τεχνικός κατασκευής εφαρμογών ηλιακής ενέργειας
Τεχνικός κατασκευής και συντήρησης πυροσβεστήρων
Τεχνικός κινητών τηλεπικοινωνιακών συσκευών
Τεχνικός Λειτουργικής Υποστήριξης Ηλεκτρονικών Υπολογιστών (Software)
Τεχνικός μηχανών θαλάσσης
Τεχνικός μόνωσης - μονωτής
Τεχνικός Παραγωγής Βιομηχανιών Επεξεργασίας Πλαστικών υλών
Τεχνικός Παραγωγής Επιχειρήσεων Τροφίμων και Ποτών
Τεχνικός Παραγωγής και Διαχείρισης Βιομηχανιών Ορυκτών
Τεχνικός Παραγωγής και διαχείρισης επιχειρήσεων παραγωγής και διαχείρισης ηλεκτρικής ενέργειας
Τεχνικός Παραγωγής και Διαχείρισης Μεταλλουργικών και Μεταλλικών Προϊόντων
Τεχνικός Παραγωγής Χημικών Βιομηχανιών ή Βιομηχανιών των Διεργασιών
Τεχνικός Ποτοποιίας-Αποσταγματοποιίας

Τεχνικός Ραδιοηλεκτρονικών και Ηλεκτροακουστικών Συσκευών και Εγκαταστάσεων
Τεχνικός Συγκολλήσεων και Κοπής Μετάλλων
Τεχνικός μηχανών θαλάσσης
Τεχνικός μόνωσης - μονωτής
Τεχνικός Παραγωγής Βιομηχανιών Επεξεργασίας Πλαστικών υλών
Τεχνικός Παραγωγής Επιχειρήσεων Τροφίμων και Ποτών
Τεχνικός Παραγωγής και Διαχείρισης Βιομηχανιών Ορυκτών
Τεχνικός Παραγωγής και διαχείρισης επιχειρήσεων παραγωγής και διαχείρισης ηλεκτρικής ενέργειας
Τεχνικός Παραγωγής και Διαχείρισης Μεταλλουργικών και Μεταλλικών Προϊόντων
Τεχνικός Παραγωγής Χημικών Βιομηχανιών ή Βιομηχανιών των Διεργασιών
Τεχνικός Ποιοποιίας-Αποσταγματοποιίας
Τεχνικός Ραδιοηλεκτρονικών και Ηλεκτροακουστικών Συσκευών και Εγκαταστάσεων
Τεχνικός Συγκολλήσεων και Κοπής Μετάλλων
Τεχνικός Συντήρησης Έργων Τέχνης και Αρχαιοτήτων
Τεχνικός συστημάτων πυρανίχνευσης και πυροπροστασίας
Τεχνικός Τηλεπικοινωνιακών Εφαρμογών Πληροφορικής
Τεχνικός Τηλεπικοινωνιών
Τεχνικός Χειριστής σε επιχειρήσεις παραγωγής φαρμάκων, καλλυντικών και παρεμφερών προϊόντων
Τεχνικός Ψηφιακής Επεξεργασίας Ήχου με Χρήση Νέων Τεχνολογιών
Τεχνικός ψυκτικός
Τεχνικός-χειριστής αλλαντοβιομηχανίας
Τεχνίτης Αερίων Καυσίμων
Τεχνίτης Αμαξωμάτων (Φανοποιός)
Τεχνίτης Αποκατάστασης & Συντήρησης Ιστορικών και Παραδοσιακών Κτηρίων
Τεχνίτης Αρδευτικών Συστημάτων
Τεχνίτης βαφής αμαξωμάτων
Τεχνίτης Γαλακτοκομίας - Τυροκομίας
Τεχνίτης Γεωργικών Μηχανημάτων
Τεχνίτης διαχείρισης επικινδύνων αποβλήτων (πλην ραδιενεργών)
Τεχνίτης Ελασματοουργός
Τεχνίτης Επιμεταλλώσεων
Τεχνίτης Επισκευής και Συντήρησης Μηχανών Γραφείου
Τεχνίτης Επιφανειακών Εξορυκτικών Έργων
Τεχνίτης Εργαλειομηχανών
Τεχνίτης Ηλεκτρολόγος Οχημάτων
Τεχνίτης Θερμοκηπιακών καλλιέργειών
Τεχνίτης Καθαρισμού Μετάλλων (αμμοβολιστής-υδροβολιστής)

Τεχνίτης κήπων και έργων πρασίνου
Τεχνίτης Μεγάλων Αποχευτικών Συστημάτων
Τεχνίτης Μεταποίησης - Εμπορίας Επεξεργασίας και Τοποθέτησης Υαλοπινάκων
Τεχνίτης Μηχανημάτων Έργων
Τεχνίτης μοτοσικλετών - μοτοποδηλάτων
Τεχνίτης Ορθοπεδικής
Τεχνίτης Πέτρας
Τεχνίτης πρωτογενούς επεξεργασίας ξύλου
Τεχνίτης Πτηνοτροφίας
Τεχνίτης συστήματος πέδησης
Τεχνίτης συστημάτων ξηράς δόμησης - Γυψοτεχνίας
Τεχνίτης συστημάτων τροφοδοσίας πετρελαιοκινητήρων
Τεχνίτης σχεδιασμού και παραγωγής έτοιμου ενδύματος
Τεχνίτης τροχών
Τεχνίτης Υδατοκαλλιέργειας
Τεχνίτης υδραυλικών εγκαταστάσεων
Τεχνίτης υδροηλεκτρικών σταθμών παραγωγής ενέργειας
Τεχνίτης Υπόγειων Εξορυκτικών Εργασιών
Τεχνίτης χοιροτροφίας
Τεχνίτης Χυτηρίου
Τραπεζοκόμος Μαζικής Εστίασης
Υπάλληλος Αγορών και Προμηθειών Λιανικού και Χονδρικού Εμπορίου
Υπάλληλος Βιβλιοχαρτοπωλείου
Υπάλληλος Γραφείου
Υπάλληλος Γραφείου Νομικών Υπηρεσιών
Υπάλληλος διαφήμισης - Κειμενογράφος διαφημιστικής
Υπάλληλος Διαχείρισης Συστήματος Ηλεκτρονικού Εμπορίου
Υπάλληλος Επίγειας Εξυπηρέτησης Αεροδρομίων
Υπάλληλος Ναυτιλιακής Επιχείρησης
Υπάλληλος Οικονομικών Υπηρεσιών
Υπάλληλος Πρακτορειακού Γραφείου
Υπάλληλος σε Call Center
Υπάλληλος Υπηρεσιών Συμβουλευτικής και Πληροφόρησης
Υπάλληλος Υποδοχής Ξενοδοχείου
Υπεύθυνος εστιατορικών και συναφών μονάδων
Υπεύθυνος Κυλικείου
Υποδηματοποιός

Υποδηματοποιός
Φωτογράφος - Ειδικός ψηφιακών λήψεων
Φορτοεκφορτωτής Ξηράς - Λιμένος - Επικαιροποιημένο
Φωτορεπόρτερ (Φωτοειδησεογράφος)
Χειριστής Διακίνησης και Εμπορίας Πετρελαιοειδών
Χειριστής Κινητών Μηχανημάτων - Μηχανημάτων Έργου
Χειριστής Μονάδων Παραγωγής Πετρελαιοειδών
Χειριστής Ρομποτικών Ρομποτικών Συστημάτων Παραγωγής
Χειριστής Φορτοεκφορτωτικών Μηχανημάτων Λιμένων - Επικαιροποιημένο
Χειριστής/στρια μηχανών λήψης εικόνας - Camera operator
Χορευτής/τρια Χοροδιδάσκαλος

ΠΑΡΑΡΤΗΜΑ 5.

SWOT ANALYSIS ΔΟΜΩΝ ΕΕΚ ΑΝΩΤΕΡΟΥ ΔΕΥΤΕΡΟΒΑΘΜΙΟΥ ΕΠΙΠΕΔΟΥ

ΕΠΑΣ ΜΑΘΗΤΕΙΑΣ ΟΑΕΔ

ΔΥΝΑΤΑ ΣΗΜΕΙΑ	ΑΔΥΝΑΤΑ ΣΗΜΕΙΑ
<ul style="list-style-type: none"> • Βασίζεται στο δίκιο σύστημα/μαθητεία ΕΕΚ, που συνδυάζει τη θεωρητική και εργαστηριακή εκπαίδευση στον χώρο του σχολείου, με την κατάρτιση στον χώρο της επιχείρησης. • Υπάρχει το απαραίτητο θεσμικό πλαίσιο, που εξασφαλίζει τη σωστή λειτουργία του θεσμού, το οποίο μεταξύ άλλων προβλέπει: συμβόλαιο μεταξύ επιχείρησης και εκπαιδευόμενου, μισθό και πλήρη ασφαλιστική κάλυψη. • Ανήκει στο τυπικό εκπαιδευτικό σύστημα. • Ο ΟΑΕΔ διαθέτει κτηριακές υποδομές και εξοπλισμό σε όλη τη χώρα, σε 50 Επαγγελματικές Σχολές Μαθητείας. • Ο ΟΑΕΔ διαθέτει πολυετή εμπειρία, ως ο μοναδικός δημόσιος φορέας που παρέχει Επαγγελματική Εκπαίδευση, εφαρμόζοντας τον θεσμό της μαθητείας (δίκιο σύστημα), από το 1952. • Ευελιξία στην επιλογή των ειδικοτήτων που λειτουργούν ανά έτος σε κάθε σχολική μονάδα. • Οι εκπαιδευτικοί στις ΕΠΑΣ Μαθητείας του ΟΑΕΔ εκτός από τη διδακτική εμπειρία, διαθέτουν και επαγγελματική εμπειρία στην ειδικότητα που διδάσκουν. • Η Διοίκηση του ΟΑΕΔ, στο πλαίσιο της Αναδιοργάνωσης του επιχειρησιακού μοντέλου του Οργανισμού, υποστηρίζει και δράσεις για την αναβάθμιση του θεσμού της Μαθητείας. • Η Διοίκηση του ΟΑΕΔ έθεσε Σαφές Όραμα και Στόχους Ποιότητας στο πλαίσιο ενός Στρατηγικού Σχεδιασμού και εφάρμοσε ένα τεκμηριωμένο Σχέδιο Δράσης για την επίτευξη του κατά την περίοδο 2012-2015. • Αξιοποιήθηκαν όλα τα χρηματοδοτικά μέσα, που ήταν διαθέσιμα και εξασφαλίσθηκε η χρηματοδότηση όλων των δράσεων που προβλέπονταν στο Σχέδιο Δράσης. • Στο πλαίσιο της Αναδιοργάνωσης της Μαθητείας του ΟΑΕΔ ολοκληρώθηκαν πολλά έργα που αφορούσαν τη βελτίωση της ποιότητας και αποτελεσματικότητας του θεσμού, όπως: Σύσταση των Γραφείων Διασύνδεσης, η παραγωγή προδιαγραφών Πρακτικής Άσκησης στις επιχειρήσεις, η παραγωγή μεθοδολογικού οδηγού για τη μετατροπή των επιχειρήσεων σε ποιοτικούς χώρους μάθησης, η βελτίωση της εξωστρέφειας του Οργανισμού, η συνεργασία με τους κοινωνικούς εταίρους και τα επιμελητήρια στο σχεδιασμό και στην υλοποίηση δράσεων Μαθητείας, η υλοποίηση καινοτόμων δράσεων σε πιλοτικό επίπεδο, η ιδιαίτερα επιτυχημένη λειτουργία των 2 ΠΣΕΚ στον τομέα του τουρισμού σε 3 ειδικότητες κ.ά. • Η παρούσα διοίκηση του ΟΑΕΔ θέτει τη βελτίωση της ΕΕΚ ως μια από τις βασικές της προτεραιότητες και επανενεργοποιεί το σχέδιο αναδιοργάνωσης της Μαθητείας ενώ θέτει και νέους ακόμα πιο φιλόδοξους στόχους για την ΕΕΚ. • Υπάρχει ένα ποσοστό του μόνιμου εκπαιδευτικού προσωπικού (όχι ιδιαίτερα υψηλό) που διαθέτει τα απαραίτητα προσόντα και την επιθυμία να συμμετάσχει στην αναβάθμιση του θεσμού. Το προσωπικό αυτό συμμετείχε στη διαδικασία αναδιοργάνωσης της μαθητείας και διαθέτει την απαραίτητη εμπειρία για να υποστηρίξει την περαιτέρω βελτίωση του θεσμού. • Μικρός κλίμακας σύστημα. • Ο κοινωνικός χαρακτήρας των ΕΠΑΣ Μαθητείας ΟΑΕΔ. • Δίκτυο επιχειρήσεων και διείσδυση στην αγορά εργασίας. 	<ul style="list-style-type: none"> • Μεγάλος αριθμός μαθητευόμενων χωρίς θέση πρακτικής άσκησης. Αυτό το μειονέκτημα προκαλεί την πλήρη ανάρτηση των πλεονεκτημάτων του δίκιου Συστήματος Εκπαίδευσης. Το 2012 το ποσοστό των φοιτώντων χωρίς θέση πρακτικής άσκησης ανέρχονταν στο 46%. Το ποσοστό αυτό μειώθηκε στο 26% το 2015. • Μεγάλο ποσοστό θέσεων πρακτικής άσκησης στον δημόσιο τομέα, σε σχέση με τον ιδιωτικό τομέα. • Μη επαρκής ενημέρωση της αγοράς εργασίας (έλλειψη εξωστρέφειας). • Μη αποτελεσματική παρακολούθηση της πρακτικής άσκησης στις επιχειρήσεις. • Έλλειψη μόνιμου εκπαιδευτικού προσωπικού. • Έλλειψη αξιολόγησης δομών και στελεχών της εκπαίδευσης, καθώς και παροχής κινήτρων. • Η επιλογή των ειδικοτήτων που λειτουργούν σε κάθε σχολική μονάδα δεν βασίζεται σε αξιόπιστο μηχανισμό ανίχνευσης αναγκών. • Μεγάλη διαφορά μεταξύ διαφορετικών σχολικών μονάδων στην ποιότητα και ποσότητα της παρεχόμενης εκπαίδευσης. • Δεν υπάρχει πλήρης κάλυψη της περιφέρειας από ΕΠΑΣ Μαθητείας. • Οι ΕΠΑΣ Μαθητείας του ΟΑΕΔ καλύπτουν μικρό ποσοστό του συνόλου των μαθητών της επαγγελματικής εκπαίδευσης, δεν έχουν γίνει δράσεις επέκτασης του θεσμού, για την αύξηση του αριθμού των μαθητών. • Απαιτείται συντήρηση των υποδομών. • Έλλειψη πλαισίου για την εφαρμογή τοπικών συμφώνων μαθητείας. • Αντιδραση στην αλλαγή από μεγάλο αριθμό εκπαιδευτικών. • Μη επαρκής αναγνώριση προσόντων στο Εθνικό Πλαίσιο Προσόντων. Για παράδειγμα ένας απόφοιτος ΕΠΑΛ που θα παρακολουθήσει και την προαιρετική Τάξη Μαθητείας, κατατάσσεται από το επίπεδο 4 στο επίπεδο 5, ενώ ο απόφοιτος ΕΠΑΣ με παραπάνω εργασιακή εμπειρία παραμένει στο επίπεδο 3. • Δεν υπάρχει η δυνατότητα εξέλιξης στο εκπαιδευτικό σύστημα, με την εισαγωγή στην τριτοβάθμια εκπαίδευση.

ΕΥΚΑΙΡΙΕΣ	ΚΙΝΔΥΝΟΙ
<ul style="list-style-type: none"> • Να μετατραπούν οι δυσκολίες σε ευκαιρίες για αλλαγή και βελτίωση. • Αξιοποίηση των θετικών αποτελεσμάτων που προέκυψαν από την Αναδιοργάνωση της Μαθητείας του ΟΑΕΔ (2012-2015) και να γίνουν δράσεις για περαιτέρω βελτίωση. • Διεκδίκηση και αξιοποίηση κοινοτικών κονδυλίων. • Αξιοποίηση του θετικού κλίματος σε πανευρωπαϊκό επίπεδο για τη Μαθητεία. 	<ul style="list-style-type: none"> • Ασαφές θεσμικό πλαίσιο για τις ΕΠΑΣ Μαθητείας του ΟΑΕΔ (λειτουργία υπό αίρεση μέχρι το 2022). • Απαξίωση των ΕΠΑΣ του ΟΑΕΔ αν δεν βελτιωθεί η ποιότητα της παρεχόμενης πρακτικής άσκησης/μαθητείας και αν δεν εξασφαλισθούν θέσεις μαθητείας στην επιχείρηση για όλους τους εκπαιδευόμενους. • Μαθητική διαρροή • Εμπόδια στην αναβάθμιση του θεσμού της μαθητείας λόγω της αντίδρασης στην αλλαγή από μεγάλο μέρος των εκπαιδευτικών. • Αποδυνάμωση του θεσμού της μαθητείας γενικότερα, αν δεν υποστηριχθεί από όλους τους εμπλεκόμενους φορείς. • Άλλες μορφές πρακτικής άσκησης χωρίς διασφαλισμένο θεσμικό πλαίσιο (αμοιβή, πλήρης ασφάλιση, οικονομική συμμετοχή των επιχειρήσεων, πλαίσιο ποιότητας πρακτικής άσκησης κλπ.) που τείνουν να λειτουργούν ανταγωνιστικά προς τον θεσμό της Μαθητείας και να χρησιμοποιούν τους μαθητευόμενους ως φθινό εργατικό δυναμικό (π.χ. Voucher κατάρτισης). • Να απορυθμισθεί πλήρως το μοντέλο Μαθητείας του ΟΑΕΔ που είναι το μόνο πραγματικό δυϊκό μοντέλο μαθητείας που έχουμε στην Ελλάδα.

Εκτιμήθηκε για τον κάθε κίνδυνο και ο τρόπος αντιμετώπισής του:

ΕΚΤΙΜΩΜΕΝΟΣ ΚΙΝΔΥΝΟΣ	ΤΡΟΠΟΣ ΑΝΤΙΜΕΤΩΠΙΣΗΣ
Να μην υπάρξει το θεσμικό πλαίσιο που θα επιτρέψει τη λειτουργία των ΕΠΑΣ.	Στενή συνεργασία με το Υπουργείο Παιδείας και τεκμηρίωση της ανάγκης για διετές ή και τριετές πρόγραμμα μαθητείας. Αξιολόγηση της μαθητείας του ΟΑΕΔ.
Εσωστρέφεια και συντηρητική αντιμετώπιση από άλλους φορείς και από τον ίδιο τον ΟΑΕΔ	Συστηματική επικοινωνία και συνεργασία με θεσμικούς εταίρους, κλαδικούς φορείς, τοπικούς παράγοντες, εκπαιδευτικούς κ.ά.
Απαξίωση των ΕΠΑΣ του ΟΑΕΔ	Συνέχιση της Αναδιοργάνωσης της μαθητείας του ΟΑΕΔ και εφαρμογή του Σχεδίου Δράσης που προβλέπει τη βελτίωση της ποιότητας της παρεχόμενης πρακτικής άσκησης/μαθητείας και την εξασφάλιση θέσεων Πρακτικής Άσκησης για όλους τους εκπαιδευόμενους.
Λόγω της παρατεταμένης οικονομικής κρίσης να μην υπάρχει ανταπόκριση από τον ιδιωτικό τομέα για νέες θέσεις πρακτικής άσκησης	Σύσταση Γραφείων Διασύνδεσης με την αγορά εργασίας και στις υπόλοιπες 21 ΕΠΑΣ του ΟΑΕΔ. Έντονη δραστηριοποίηση των Γραφείων Διασύνδεσης και των εκπαιδευτικών των ΕΠΑΣ για τη μεγιστοποίηση της προβολής της μαθητείας στον ιδιωτικό τομέα. Παράλληλα παροχή κινήτρων στις επιχειρήσεις.
Έλλειψη διαθέσιμων οικονομικών πόρων	Διασφάλιση χρηματοδότησης από ΕΣΠΑ και άλλα χρηματοδοτικά μέσα
Αδυναμία επικοινωνίας του εγχειρήματος στην εκπαιδευτική κοινότητα του ΟΑΕΔ και έλλειψη ανταπόκρισης και συμβολής στην προσπάθεια από τον εκπαιδευτικό κλάδο.	Ένταξη προσπάθεια ενημέρωσης και επικοινωνίας της προσπάθειας στον εκπαιδευτικό κλάδο.
Ανταγωνιστικά Προγράμματα που παρέχουν άλλες μορφές Πρακτικής Άσκησης, χωρίς διασφαλισμένο θεσμικό πλαίσιο	Προσπάθεια να διασφαλίζεται σε κάθε μορφή Πρακτικής Άσκησης η "υγιής" συμμετοχή των επιχειρήσεων
Έλλειψη ανανέωσης του μόνιμου εκπαιδευτικού προσωπικού του ΟΑΕΔ.	Εισήγηση για τη διαμόρφωση νομοθετικού πλαισίου, όσον αφορά την ανανέωση του μόνιμου εκπαιδευτικού προσωπικού του ΟΑΕΔ.

ΜΕΤΑΛΥΚΕΙΑΚΟ ΕΤΟΣ - ΤΑΞΗ ΜΑΘΗΤΕΙΑΣ

ΔΥΝΑΤΑ ΣΗΜΕΙΑ	ΑΔΥΝΑΤΑ ΣΗΜΕΙΑ
<ul style="list-style-type: none">• Μεταλυκειακό Έτος- Τάξη Μαθητείας συνδυάζει τη θεωρητική και εργαστηριακή εκπαίδευση στον χώρο του σχολείου, με την κατάρτιση στον χώρο της επιχείρησης.• Υπάρχει ολοκληρωμένο θεσμικό πλαίσιο, που προβλέπει συμβόλαιο μεταξύ επιχείρησης και εκπαιδευόμενου, μισθό και πλήρη ασφαλιστική κάλυψη.• Το Υπουργείο Παιδείας διαθέτει κτιριακές υποδομές και εξοπλισμό σε όλη τη χώρα.• Καλή επικοινωνιακή πολιτική – Διαφημιστική καμπάνια για την Τάξη Μαθητείας των ΕΠΑΛ.• Οι εκπαιδευτικοί του Υπουργείου Παιδείας διαθέτουν υψηλά ακαδημαϊκά προσόντα.• Υποστήριξη της Ηγεσίας του Υπουργείου Παιδείας για την επιτυχή εφαρμογή του Έτους Μαθητείας και εφαρμογή Πλαισίου Ποιότητας.• Μοριοδότηση κατά τη διαδικασία πρόσληψης στο Δημόσιο μέσω ΑΣΕΠ. Το μέτρο αυτό θα μπορούσε να κριθεί και ως αμφιλεγόμενο.• Χρηματοδότηση από ΕΣΠΑ.• Εισαγωγή στα πανεπιστήμια μέσω κατατακτήριων εξετάσεων.	<ul style="list-style-type: none">• Απουσία των κοινωνικών εταίρων και των επιχειρήσεων από τον εθνικό σχεδιασμό και την ανάπτυξη των προγραμμάτων σπουδών, σε όλο το φάσμα της ΕΕΚ.• Η διάρκεια της τάξης Μαθητείας δεν είναι αρκετή για να καλύψει τις ανάγκες της εφαρμογής της θεωρητικής γνώσης, που αποκτήθηκε στο σχολείο, στην επιχείρηση.• Η εναλλαγή μεταξύ εκπαίδευσης στο σχολείο και πρακτικής άσκησης στην επιχείρηση δεν είναι σωστά δομημένη.• Απευθύνεται σε πολύ μεγάλο αριθμό των αποφοίτων ΕΠΑΛ, χωρίς ανάλογη επιχειρησιακή δυνατότητα.• Η πρακτική άσκηση - Μαθητεία στην επιχείρηση δεν εναλλάσσεται με τη θεωρητική εκπαίδευση της ειδικότητας (με παράλληλη παρακολούθηση) και έτσι χάνεται το βασικό πλεονέκτημα της μαθητείας που είναι η εμπέδωση των θεωρητικών γνώσεων στην επιχείρηση. Προσομοιάζει περισσότερο στην Πρακτική Άσκηση των πρώην ΤΕΙ.• Το Υπουργείο Παιδείας δεν διαθέτει εμπειρία στη λειτουργία του διυλικού συστήματος μαθητείας και δεν βρίσκεται κοντά στις επιχειρήσεις.• Υπάρχει δυσκολία στην παρακολούθηση της μαθητείας στις επιχειρήσεις, διότι η πλειονότητα των καθηγητών δεν διαθέτει επαγγελματική εμπειρία.• Οι εκπαιδευτικοί του Υπουργείου Παιδείας συνήθως δεν διαθέτουν επαγγελματική εμπειρία στην ειδικότητα που διδάσκουν, αλλά μόνο διδακτική.• Συγκεντρωτικό σύστημα διακυβέρνησης της ΕΕΚ από το Υπουργείο Παιδείας.• Έλλειψη αξιολόγησης δομών και στελεκών της εκπαίδευσης, καθώς και παροχής κινήτρων• Σε περιόδους ύφεσης οι θέσεις μαθητείας μειώνονται.• Μικρός βαθμός εξειδίκευσης στο αντικείμενο.• Μη αποτελεσματική ενημέρωση των επιχειρήσεων από τα Γραφεία Διασύνδεσης.• Ανεπαρκής ανατροφοδότηση για το θεσμό από τους κύριους μετόχους του συστήματος της ΕΕΚ.

ΕΥΚΑΙΡΙΕΣ	ΚΙΝΔΥΝΟΙ
<ul style="list-style-type: none"> • Να μετατραπούν οι δυσκολίες σε ευκαιρίες για αλλαγή και βελτίωση. • Διεκδίκηση και αξιοποίηση κοινοτικών κονδυλίων. • Αξιοποίηση της θετικής αντιμετώπισης από την Ηγεσία του Υπουργείου Παιδείας για την Αναβάθμιση του θεσμού της «Τάξης Μαθητείας». • Αξιοποίηση του θετικού κλίματος σε πανευρωπαϊκό επίπεδο για τη μαθητεία. • Αξιοποίηση των θετικών αποτελεσμάτων που προέκυψαν από την Αναδιοργάνωση της μαθητείας του ΟΑΕΔ (2012-2015) και δράσεις για περαιτέρω βελτίωση. • Το Υπουργείο Παιδείας είναι ένας φορέας που διαθέτει όλο το φάσμα των υποστηρικτικών μηχανισμών που μπορούν να πλαισιώσουν μια σύγχρονη και αναβαθμισμένη ΕΕΚ. • Αξιοποίηση της εμπειρίας, των γνώσεων και της δικτύωσης των κοινωνικών εταίρων, των Επιμελητηρίων και των επιχειρήσεων. • Είναι μία καινοτόμος πρωτοβουλία για το Υπουργείο, η οποία αποτελεί πρόκληση για εξορθολογισμό της ΕΕΚ. 	<ul style="list-style-type: none"> • Ασαφές προσανατολισμός στο θεσμικό πλαίσιο για τη μαθητεία. • Καθυστέρηση ανάπτυξης. • Μαθητική διαρροή. • Αντίσταση στην αλλαγή από το εκπαιδευτικό προσωπικό. • Αποδυνάμωση του θεσμού της τάξης Μαθητείας, αν δεν μπορέσουν να ανταποκριθούν οι εκπαιδευτικοί του Υπουργείου Παιδείας στον νέο ρόλο που καλούνται να αναλάβουν. • Άλλες μορφές πρακτικής άσκησης χωρίς διασφαλισμένο θεσμικό πλαίσιο (αμοιβή, πλήρης ασφάλιση, οικονομική συμμετοχή των επιχειρήσεων, πλαίσιο ποιότητας πρακτικής άσκησης κλπ.), τείνουν να λειτουργούν ανταγωνιστικά και να χρησιμοποιούν τους μαθητευόμενους ως φθηνό εργατικό δυναμικό. • Η ανώτερη δευτεροβάθμια εκπαίδευση του ΥΠΑΙΘ δεν έχει εξοικείωση και εμπειρία με το θεσμό της μαθητείας και συνεπώς η μαθητεία στο δημόσιο δεν έχει τα αναμενόμενα αποτελέσματα. • Χαμηλή απόδοση των μαθητευόμενων στις εργασιακές/επιχειρηματικές δεξιότητες και στις δεξιότητες που έχουν σχέση με την ειδικότητα. • Μη επικαιροποιημένα επαγγελματικά περιγράμματα. • Φιλόδοξο πλαίσιο ποιότητας. • Έλλειψη συνεργασίας μεταξύ των συναρμόδιων υπουργείων και φορέων, για την παροχή κινήτρων στις επιχειρήσεις για την αύξηση των θέσεων μαθητείας.

ΕΚΤΙΜΩΜΕΝΟΣ ΚΙΝΔΥΝΟΣ	ΤΡΟΠΟΣ ΑΝΤΙΜΕΤΩΠΙΣΗΣ
Μη ανταποκρισιμότητα των γνώσεων και των δεξιοτήτων στις ανάγκες της αγοράς εργασίας	Συμμετοχή των κοινωνικών εταίρων και των επιχειρήσεων στη λειτουργία και ανάπτυξη νέων περιγραμμάτων επαγγελματιών και προγράμματα σπουδών
Μείωση του αριθμού των μαθητών	Βελτίωση της ποιότητας σπουδών, αύξηση της ελκυστικότητας
Μείωση προσωπικού λόγω συνταξιοδότησης	Πρόσληψη προσωπικού
Διδακτικό προσωπικό χωρίς σύγχρονες γνώσεις	Πρόσληψη νέου προσωπικού με εμπειρία και αναβάθμιση των γνώσεων των υφισταμένων εκπαιδευτικών
Με επικαιροποίηση επαγγελματικών περιγραμμάτων	Επικαιροποίηση επαγγελματικών περιγραμμάτων από τον ΕΟΠΠΕΠ
Μείωση χρηματοδότησης	Αύξηση του διαθέσιμου προϋπολογισμού και αύξηση των διαθεσίμων από την ΕΕ
Χρήση της Τάξης Μαθητείας από τους μαθητές, ως εύκολη οδό προς τα πανεπιστήμια, λόγω των ειδικών ρυθμίσεων	Ενίσχυση και αναβάθμιση του θεσμού του ΣΕΠ
Συνέχιση υψηλών ποσοστών μαθητικής διαρροής	Ποιοτική βελτίωση, υιοθέτηση μηχανισμών ανίχνευσης των μαθητών που βρίσκονται σε κίνδυνο εγκατάλειψης του σχολείου, επιμόρφωση εκπαιδευτικών
Μη αύξηση των προσφερομένων θέσεων εργασίας	Συνεργασία και παροχή μίγματος κινήτρων στις επιχειρήσεις
Μείωση του αριθμού των κοριτσιών στο μαθητικό πληθυσμό	Βελτίωση ΣΕΠ, διαφημιστικές καμπάνιες
Μη αποκεντρωμένο σύστημα διακυβέρνησης	Αυτονομία στις περιφερειακές υπηρεσίες, για θέματα λειτουργίας των δομών

ΕΠΑΛ

ΔΥΝΑΤΑ ΣΗΜΕΙΑ	ΑΔΥΝΑΤΑ ΣΗΜΕΙΑ
<ul style="list-style-type: none"> • Ανήκει στο τυπικό εκπαιδευτικό σύστημα • Ένα διαχρονικά εδραιωμένο σύστημα ΕΕΚ • Παροχή υψηλού επιπέδου γενικών γνώσεων • Εγγραφή όλων των μαθητών που υποβάλλουν αίτηση χωρίς καμία διάκριση • Η λειτουργία 408 ΕΠΑΛ σε όλη τη χώρα • Μεγάλος αριθμός (35) παρεχόμενων ειδικοτήτων • Υπάρχει ολοκληρωμένο θεσμικό πλαίσιο • Κυριακές υποδομές και εξοπλισμός σε υψηλό επίπεδο • Οι εκπαιδευτικοί του Υπουργείου Παιδείας διαθέτουν υψηλά ακαδημαϊκά προσόντα • Καλή επικοινωνιακή πολιτική – Διαφημιστική καμπάνια για τα ΕΠΑΛ • Πρόσβαση στη τριτοβάθμια εκπαίδευση • Μικρή αναλογία μαθητών ανά διδάσκοντα • Εφαρμογή της εκσυγχρονιστικής Δράσης «Μια νέα Αρχή για τα ΕΠΑΛ» • Εφαρμογή Πλαισίου Ποιότητας • Χρηματοδότηση από ΕΣΠΑ 	<ul style="list-style-type: none"> • Χαμηλή χρηματοδότηση από κρατικό προϋπολογισμό • Έλλειψη αυτονομίας στις δομές • Η επιλογή των ειδικοτήτων που λειτουργούν σε κάθε σχολική μονάδα δεν βασίζεται σε αξιόπιστο μηχανισμό ανίχνευσης αναγκών. • Η έλλειψη μιας αρκετά ευέλικτης δομής που θα επιτρέψει μετακινήσεις μεταξύ σχολικών τύπων και προγραμμάτων • Ανεπάρκεια μελετών για τομείς σχετικά με την επαγγελματική εκπαίδευση και κατάρτιση • Έλλειψη συνεργασίας μεταξύ σχολειών-επιχειρήσεων για την εφαρμογή προγραμμάτων επαγγελματικής εκπαίδευσης και κατάρτισης • Έλλειψη επικοινωνίας μεταξύ των συντελεστών ΕΕΚ και το γεγονός ότι οι κοινωνικοί εταίροι δεν έχουν ενεργό συμμετοχή • Έλλειψη πρακτικής άσκησης σε επιχειρήσεις • Το γεγονός ότι τα ενδιαφέροντα του μαθητή και οι ικανότητές του δεν λαμβάνονται υπόψη στον επαγγελματικό προσανατολισμό • Το γεγονός ότι οι απόφοιτοι δεν μπορούν να καταγράφονται και να παρακολουθούνται σε επαρκή βαθμό • Το γεγονός ότι η δημιουργικότητα, η καινοτομία και η επιχειρηματικότητα δεν διδάσκεται • Το γεγονός ότι οι κοινωνικές δεξιότητες των μαθητών ΕΕΚ δεν μπορούν να αναπτυχθούν επαρκώς • Έλλειψη συντονισμού μεταξύ των ενδιαφερομένων της ΕΕΚ • Το γεγονός ότι τα εκπαιδευτικά προγράμματα σχεδιάζονται κεντρικά • Το γεγονός ότι δεν παρέχονται μέσω των ΕΠΑΛ βασικές δεξιότητες και επαρκείς ικανότητες που απαιτεί η αγορά εργασίας • Υψηλή σχολική διαρροή • Παρωχημένα επαγγελματικά περιγράμματα • Μη σύγχρονα βιβλία και προγράμματα σπουδών • Μικρό ποσοστό συμμετοχής κοριτσιών • Στερεοτυπικές επιλογές ειδικοτήτων από αγόρια και κορίτσια • Οι καθηγητές ειδικότητας δεν έχουν σύγχρονες γνώσεις • Πρόγραμμα σπουδών με μεγάλο ποσοστό μαθημάτων γενικής παιδείας • Αλληλοεπικάλυψη ειδικοτήτων με άλλες δομές αρχικής ΕΕΚ • Μη ύπαρξη αξιολόγησης • Διδακτικό προσωπικό μεγάλης ηλικίας • Διδακτικό προσωπικό με πεπαλαιωμένες γνώσεις • Μη επικαιροποιημένα περιγράμματα επαγγελμάτων • Μεγάλος αριθμός μαθητών προσανατολίζεται στα πανεπιστήμια

ΕΥΚΑΙΡΙΕΣ	ΚΙΝΔΥΝΟΙ
<ul style="list-style-type: none"> • Το γεγονός ότι η αγορά εργασίας έχει ανάγκη σε προσωπικό μεσαίου επιπέδου • Το γεγονός ότι υποστηρίζουν οι τοπικές αρχές τα ΕΠΑΛ • Η ύπαρξη ευρωπαϊκών χρηματοδοτικών πόρων • Εμφάνιση νέων επαγγελματικών τομέων • Η ύπαρξη μεγάλου αριθμού εκπαιδευτικών • Η ύπαρξη σοβαρών υποδομών • Το ευνοϊκό κλίμα για την ΕΕΚ σε ευρωπαϊκό και διεθνές επίπεδο 	<ul style="list-style-type: none"> • Ύπαρξη πολυνομίας • Το γεγονός ότι δεν αποδίδεται στην ΕΕΚ επαρκής κοινωνική αποδοχή • Το γεγονός ότι ο ΣΕΠ είναι ανεπαρκής • Το γεγονός ότι οι μαθητές με χαμηλή σχολική επίδοση επιλέγουν την ΕΕΚ • Το γεγονός ότι οι μαθητές και οι οικογένειές τους δεν έχουν έγκυρες πληροφορίες για την αγορά εργασίας και την ζήτηση επαγγελμάτων • Η παρουσία αρνητικής αντίληψης για τους μαθητές που είναι εγγεγραμμένοι σε σχολεία και ιδρύματα ΕΕΚ • Το γεγονός ότι το κόστος του προμήθειας κατάλληλου εξοπλισμού προσαρμοσμένου στις τεχνολογικές εξελίξεις είναι υψηλό • Η ύπαρξη κεντρικής διακυβέρνησης • Το γεγονός ότι οι απόφοιτοι δεν απασχολούνται στους τομείς που έχουν εκπαιδευτεί • Η παρουσία ανισοτήτων σε δια-περιφερειακό επίπεδο • Το γεγονός ότι οι απόφοιτοι της ΕΕΚ προτιμούν την τριτοβάθμια εκπαίδευση και όχι την αγορά εργασίας • Διόγκωση της σχολικής διαρροής • Να χρησιμοποιείται το ΕΠΑΛ ως όχημα εισαγωγής στην τριτοβάθμια εκπαίδευση

ΕΚΤΙΜΩΜΕΝΟΣ ΚΙΝΔΥΝΟΣ	ΤΡΟΠΟΣ ΑΝΤΙΜΕΤΩΠΙΣΗΣ
Να συνεχίσουν να λειτουργούν τα ΕΠΑΛ χωρίς σύνδεση με την αγορά εργασίας	Συμμετοχή των κοινωνικών εταίρων και των επιχειρήσεων στη λειτουργία ορισμένων πτυχών των ΕΠΑΛ
Να μην επικαιροποιηθούν τα προγράμματα σπουδών	Ανάπτυξη νέων περιγραμμάτων επαγγελμάτων και προγράμματα σπουδών
Μείωση του αριθμού των μαθητών	Βελτίωση της ποιότητας σπουδών, αύξηση της ελκυστικότητας
Μείωση προσωπικού λόγω συνταξιοδότησης	Πρόσληψη προσωπικού
Διδακτικό προσωπικό χωρίς σύγχρονες γνώσεις	Πρόσληψη νέου προσωπικού με εμπειρία και αναβάθμιση των γνώσεων των υφισταμένων εκπαιδευτικών
Απαξίωση των ΕΠΑΛ	Εκσυγχρονιστικές παρεμβάσεις στο θεσμό
Μείωση χρηματοδότησης	Αύξηση του διαθέσιμου προϋπολογισμού και αύξηση των διαθέσιμων πόρων από την ΕΕ
Χρήση του ΕΠΑΛ από τους μαθητές, ως εύκολη οδό προς τα πανεπιστήμια, λόγω των ειδικών πανελλαδικών εξετάσεων	Ενίσχυση και αναβάθμιση του θεσμού του ΣΕΠ και επέκταση σε όλες τις τάξεις
Συνέχιση υψηλών ποσοστών μαθητικής διαρροής	Ποιοτική βελτίωση του ΕΠΑΛ, υιοθέτηση μηχανισμών ανίχνευσης των μαθητών που βρίσκονται σε κίνδυνο εγκατάλειψης του σχολείου, επιμόρφωση εκπαιδευτικών
Μη επικαιροποίηση επαγγελματικών περιγραμμάτων	Δραστηριοποίηση του ΕΟΠΠΕΠ για τον εκσυγχρονισμό των επαγγελματικών περιγραμμάτων
Μη αποκέντρωση του συστήματος	Σχεδιασμός ΕΕΚ με σαφείς αρμοδιότητες σε κεντρικό και περιφερειακό επίπεδο



diaNEOsis



diaNEOsis



dianeosis_org



diaNEOsis



diaNEOsis

διαNEOsis

ΟΡΓΑΝΙΣΜΟΣ ΕΡΕΥΝΑΣ & ΑΝΑΛΥΣΗΣ